

ONKYO

AV RECEIVER

TX-NR7100

Tabla de contenidos

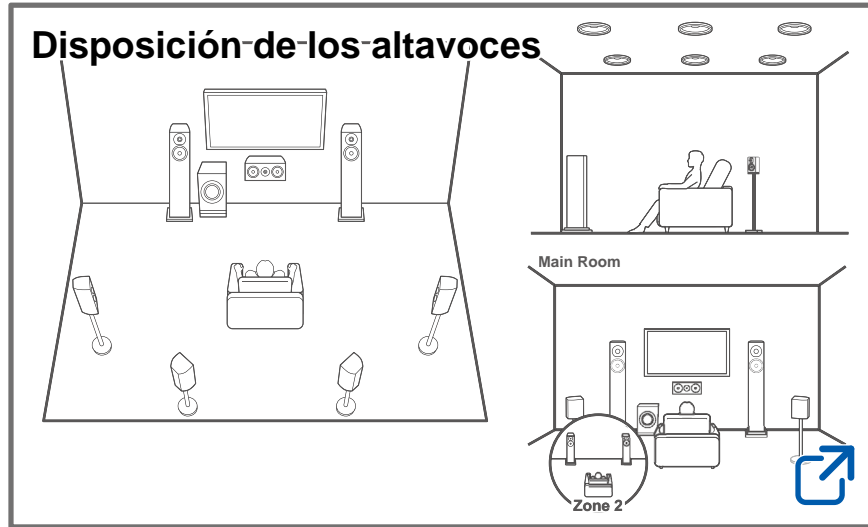

Actualización de Firmware



Solución de problemas



Información complementaria



Reducir el consumo de energía en el estado en espera

Cuando se activan las siguientes funciones, el consumo de energía en estado de espera aumenta. Para reducir el consumo de energía en el estado en espera, compruebe cada configuración y configure las funciones en "Off".

- HDMI CEC (→[p127](#))
- HDMI Standby Through (→[p127](#))
- USB Power Out at Standby (→[p134](#))
- Network Standby (→[p134](#))
- Bluetooth Wakeup (→[p135](#))

Contenido detallado (Próxima página)



Antes de iniciar el procedimiento	7
Actualización de Firmware	8
Información de actualización del firmware	8
Procedimiento de actualización del firmware	8
Nombres de las piezas	11
Panel frontal	11
Pantalla	13
Panel trasero	14
Mando a distancia	16
Introducción de caracteres	18
Disposición de los altavoces	
La habitación de escucha y la disposición de los altavoces	20
Sistema de 5.1 canales	21
Sistema de 7.1 canales	22
Sistema de 5.1.2 canales	23
Sistema de 7.1.2 canales	24
Sistema de 5.1.4 canales	25
Instalación de los altavoces	
Conexiones de los altavoces	
Altavoces que puede utilizar con esta unidad y conexiones de cable	33

Conexión de un amplificador de potencia (para modelos europeos, australianos y asiáticos)	46
---	----

Conexiones

Notas sobre las conexiones con cables HDMI	48
Conexiones	48
Conexión de la TV	49
A televisor ARC/eARC	49
Con un televisor no compatible con ARC	49
Conexión del monitor SUB	51
Monitor SUB	51
Conexión de los dispositivos de reproducción	52
Conexiones a BD/DVD y GAME con conectores HDMI	52
Conexión de un BD/DVD sin conector HDMI montado	53
Conexión de un componente de audio	54
Conexión de una videocámara, etc.	55
Conexión a un TV o amplificador integrado en otra habitación (multizona)	56
Conexión a una TV (ZONE 2)	56
Conexión de un amplificador integrado (ZONE 2)	57
Conexión de antenas	58
Conexión de red	59
Conexión de dispositivos de control externos	60
Puerto IR IN	60



Conector 12V TRIGGER OUT	61
Conexión del cable de alimentación	62
Reproducción	
Reproducción de audio desde un dispositivo conectado externamente	64
Operaciones básicas	64
Reproducción BLUETOOTH®	65
Reproducción con esta unidad del audio de dispositivos habilitados con tecnología inalámbrica BLUETOOTH	65
Transmisión del audio desde esta unidad a dispositivos habilitados con tecnología inalámbrica BLUETOOTH	66
Escuchar la radio	68
Escuchar la radio AM/FM	68
Escuchar la radio digital DAB (solo modelos europeos)	71
Presintonización de una emisora de radio	73
Modo de escucha	74
Selección el modo de escucha	74
Quick Menu	76
Operaciones del menú	76
Spotify	79
AirPlay®	80
Operaciones básicas	80

Reproducción en múltiples dispositivos (AirPlay2)	81
DTS Play-Fi®	82
Reproducción	82
Amazon Alexa	83
Registro de esta unidad con una cuenta de Amazon	83
Cómo operar esta unidad	84
Amazon Music	85
Registro de esta unidad en Amazon Music	85
Reproducción de Amazon Music usando la Onkyo Controller	86
Reproducción de Amazon Music usando el mando a distancia	86
TIDAL	87
Registro de esta unidad en TIDAL	87
Reproducir TIDAL	87
Conexión del sistema Sonos para la reproducción	88
Equipo necesario	88
Cómo conectar esta unidad y Sonos Connect	88
Configuración	88
Reproducción de Sonos en esta unidad	89
Radio por Internet	90
Reproducción	90
Multizona	92
Reproducción (ZONE 2)	93



Reproducción (ZONE 3)	95
Reproducción de diferente audio y vídeo	96
Visualización de su vídeo favorito en el TV mientras reproduce música	96
Reproducción de archivos de música guardados en un dispositivo de almacenamiento USB	98
Requisitos del dispositivo de almacenamiento USB	99
Music Server	100
Formatos de audio compatibles	100
Ajustes para Windows Media® Player 12	100
Reproducción	101
Play Queue	103
Añadir información de la Play Queue	103
Clasificar y eliminar	103
Reproducción	104
Conexión de un transmisor para la reproducción	105
Conexiones	105
Configuración	105
Reproducción	105
Configuración	
Menú de configuración	108
Lista del menú	108
1. Input/Output Assign	110
2. Speaker	115

3. Audio Adjust	122
4. Source	125
5. Hardware	127
6. Multi Zone	137
7. Miscellaneous	138

Web Setup **140**

Operaciones del menú	140
----------------------	-----

Configuración inicial con el asistente de arranque automático **141**

Operaciones	141
1. Speaker Setup	142
2. Multi Zone Sound Check	143
3. ARC Setup	143
4. Room EQ	143

Onkyo Controller **147**

Características principales	147
Configuración inicial	147

Dirac Live **148**

Realizar la medición con Dirac Live	148
Usar Dirac Live	149
Ajuste manual	149

Solución de problemas

Antes de iniciar el procedimiento	152
Cuando el funcionamiento de la unidad sea errático	153



Apéndice

Disposiciones de los altavoces y modos de escucha seleccionables	166
Botones LISTENING MODE y modos de escucha seleccionables	169
Formatos de entrada y modos de escucha que pueden seleccionarse	171
Efectos del modo de escucha	175
Combinaciones de altavoces	182
Especificaciones generales	183



Antes de iniciar el procedimiento

■ Qué se encuentra en la caja

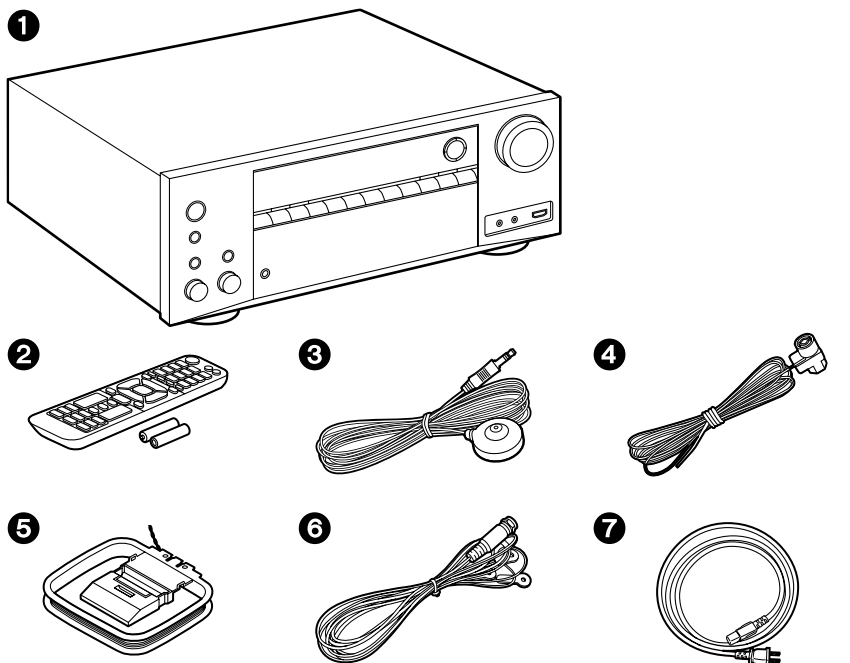

1. Unidad principal (1)
2. Mando a distancia (RC-972R) (1), Pilas (AAA/R03) (2)
3. Micrófono de configuración de altavoz (1)
 - Utilizado durante la configuración inicial.
4. Antena FM para interiores (Modelos norteamericanos, australianos y asiáticos) (1)
5. Antena en bucle AM (Modelos norteamericanos, australianos y asiáticos) (1)
6. Antena DAB/FM (Modelos europeos) (1)
7. Cable de alimentación (1)
 - Guía de configuración inicial (1)

* Esto es un manual de usuario en línea. No se entrega con el producto.

■ Nota

- Conecte los altavoces con una impedancia de 4 Ω a 16 Ω .
- El cable de alimentación no debe conectarse hasta que no se hayan completado todas las demás conexiones.
- No aceptamos responsabilidad alguna por los daños causados a la conexión de equipos fabricados por otras compañías.
- Es posible que los servicios de red y el contenido que se pueden utilizar ya no estén disponibles si se añaden nuevas funciones al actualizar el firmware o los proveedores de servicios suspenden sus servicios. Además, los servicios disponibles pueden variar en función de la zona.
- En el futuro se publicarán más detalles sobre la actualización de firmware en nuestra página web y mediante otros medios.
- Las ilustraciones de este manual utilizan las de los modelos norteamericanos, siempre que no se indique lo contrario.
- Las especificaciones y la apariencia pueden cambiar sin aviso previo.



Actualización de Firmware

Esta unidad está equipada con una función para actualizar el firmware a través de la red o puerto USB cuando la actualización de firmware se publica después de la compra. Esto permite agregar varias funciones y mejorar las operaciones. Dependiendo de la sincronización de fabricación del producto, el firmware puede cambiar por el actualizado. En tal caso, se pueden agregar nuevas funciones desde el principio. Para saber cómo confirmar el contenido y la versión del firmware más recientes del producto, consulte la siguiente sección.

Información de actualización del firmware

Para obtener el contenido y la versión del firmware más recientes, visite el sitio web de nuestra empresa. Si la versión del firmware de su producto difiere de la más reciente, se recomienda actualizarlo.

Para confirmar la versión de firmware de su producto, pulse el botón ⚙ del mando a distancia y consulte "7. Miscellaneous" - "Firmware Update" - "Version" (→[p139](#)).

Procedimiento de actualización del firmware

La actualización puede requerir aproximadamente 20 minutos, ya sea a través de la red o del puerto USB. Los ajustes existentes se garantizan en cualquiera de los métodos de actualización.

Cuando la unidad esté conectada a la red, será posible mostrar notificaciones de actualizaciones de firmware. Para actualizar el firmware, seleccione "Update Now" con los botones del cursor del mando a distancia y pulse ENTER. La unidad entrará automáticamente en el modo de espera tras mostrar el mensaje "Completed!" y la actualización se habrá completado.

Descargo de responsabilidad: El programa y la documentación en línea incluida se le entregan para que los utilice bajo su propia responsabilidad. Nuestra compañía no se hará responsable y usted no podrá recurrir los daños causados por cualquier reclamación de cualquier tipo relacionada con el uso del programa o la documentación adjunta en línea, a pesar de la teoría legal, y sin importar si surge en agravio o contrato.

En ningún caso nuestra compañía será responsable ante usted o ante terceros por cualquier daño especial, indirecto, incidental o consecuencial de ningún tipo, incluido pero no limitado a la compensación, reembolso o daños a consecuencia de pérdidas de ganancias actuales o eventuales, pérdida de datos o por cualquier otra razón.

Actualización del firmware a través de la red

- Durante la actualización del firmware, evite:
 - Desconectar y volver a conectar cables, un dispositivo USB de almacenamiento, el micrófono de configuración del altavoz o auriculares, o realizar operaciones en la unidad como, por ejemplo, apagarla.
 - Acceder a la unidad desde las aplicaciones del ordenador o el smartphone.
- Compruebe que la unidad esté encendida y que la conexión a internet sea correcta.
- Apague los dispositivos de control (ordenador, etc.) conectados a la red.
- Detenga la reproducción de radio por internet, del dispositivo USB de almacenamiento o del contenido del servidor.
- Si la función multizona está activa, apáguela.
- Si "HDMI CEC" está en "On", colóquelo en "Off".
 - Pulse ⚙. A continuación, seleccione "5. Hardware" - "HDMI", pulse ENTER, seleccione "HDMI CEC" y luego seleccione "Off".
 - * Las descripciones pueden diferir de las visualizaciones en pantalla, si bien las operaciones y las funciones son las mismas.

Actualizar

1. Pulse ⚙.
Se mostrará el menú de configuración en la pantalla del televisor.
2. Seleccione "7. Miscellaneous" - "Firmware Update" - "Update via NET" con los cursores en orden y después pulse ENTER.
 - Si "Firmware Update" está en gris y no se puede seleccionar, espere un momento hasta que se inicie.
 - Si no existe un firmware de actualización, no será posible seleccionar "Update via NET".
3. Pulse ENTER, habiendo seleccionado "Update" para iniciar la actualización.
 - Durante la actualización, la pantalla del televisor podría ponerse en negro, dependiendo del programa de actualización. En tal caso, compruebe el



progreso en la pantalla de la unidad. La pantalla del televisor permanecerá en negro hasta que se complete la actualización y se haya encendido nuevamente la alimentación.

- Cuando se muestre el mensaje "Completed!", se habrá completado la actualización.
4. Pulse \odot ON/STANDBY en la unidad principal para poner la unidad en modo de espera. El proceso se habrá completado y el firmware estará actualizado con la última versión.
- No use \odot en el mando a distancia.

Si aparece un mensaje de error

Si se produce un error, se mostrará el mensaje "*-*-* Error!" en la pantalla de la unidad. ("*" representa un carácter alfanumérico). Consulte las siguientes descripciones y compruebe.

Código de error

- *-01, *-10:
No se encontró el cable Ethernet. Conecte el cable Ethernet correctamente.
- *-02, *-03, *-04, *-05, *-06, *-11, *-13, *-14, *-16, *-17, *-18, *-20, *-21:
Error de conexión a internet. Compruebe:
 - Si el router está encendido.
 - Si esta unidad y el router están conectados a través de la red.Desenchufe y enchufe los cables de alimentación de la unidad y el router. Esto podría resolver el problema. Si sigue siendo imposible conectarse a internet, tal vez el servidor DNS o el servidor proxy estén temporalmente caídos. Consulte el estado de funcionamiento del servidor con el proveedor del servicio de internet.
- Otros:
Tras desenchufar el enchufe de alimentación, introdúzcalo en la toma doméstica y, a continuación, inicie la operación desde el principio.

Actualización mediante USB



- Durante la actualización del firmware, evite:
 - Desconectar y volver a conectar cables, un dispositivo USB de almacenamiento, el micrófono de configuración del altavoz o auriculares, o realizar operaciones en la unidad como, por ejemplo, apagarla.
 - Acceder a la unidad desde las aplicaciones del ordenador o el smartphone.
- Prepare un dispositivo USB de almacenamiento de 1 GB o más. El formato de los dispositivos USB de almacenamiento admite el formato de sistema de archivos FAT16 o FAT32.
 - Los medios introducidos en el lector de tarjetas USB no pueden utilizarse para esta función.
 - Los dispositivos USB de almacenamiento equipados con función de seguridad no son compatibles.
 - Los concentradores USB y los dispositivos USB de almacenamiento con la función de concentrador no son compatibles. No conecte estos dispositivos a la unidad.
- Elimine cualquier dato almacenado en el dispositivo USB de almacenamiento.
- Apague los dispositivos de control (ordenador, etc.) conectados a la red.
- Detenga la reproducción de radio por internet, del dispositivo USB de almacenamiento o del contenido del servidor.
- Si la función multizona está activa, apáguela.
- Si "HDMI CEC" está en "On", colóquelo en "Off".
 - Pulse \odot . A continuación, seleccione "5. Hardware" - "HDMI", pulse ENTER, seleccione "HDMI CEC" y luego seleccione "Off".
 - * En función del dispositivo USB de almacenamiento o de su contenido, la carga podría requerir un tiempo prolongado, el contenido podría no cargarse correctamente o el suministro de alimentación podría ser deficiente.
 - * Nuestra compañía no asumirá ninguna responsabilidad por cualquier pérdida o daño de datos, ni por fallos de almacenamiento resultantes del uso del dispositivo USB de almacenamiento con esta unidad. Tenga en cuenta esto de antemano.
 - * Las descripciones pueden diferir de las visualizaciones en pantalla, si bien las operaciones y las funciones son las mismas.

Actualizar

1. Conecte el dispositivo USB de almacenamiento a su ordenador.
2. Descargue el archivo de firmware desde el sitio web de nuestra empresa a su PC y descomprímalo.
El nombre del archivo de firmware es el siguiente.
ONKAVR****_R***.zip
Descomprima el archivo en su PC. El número de archivos y carpetas descomprimidos varía dependiendo del modelo.



3. Copie todos los archivos y carpetas descomprimidos a la carpeta raíz del dispositivo de almacenamiento USB.
 - Asegúrese de copiar los archivos descomprimidos.
4. Conecte el dispositivo USB de almacenamiento en el puerto USB de esta unidad.
 - Si se incluye un adaptador de CA con el dispositivo USB de almacenamiento, conecte dicho adaptador y utilícelo con una toma de corriente doméstica.
 - Si se ha realizado la partición del dispositivo USB de almacenamiento, cada sección se tratará como un dispositivo independiente.
5. Pulse .

Se mostrará el menú de configuración en la pantalla del televisor.
6. Seleccione "7. Miscellaneous" - "Firmware Update" - "Update via USB" con los cursores en orden y después pulse ENTER.
 - Si "Firmware Update" está en gris y no se puede seleccionar, espere un momento hasta que se inicie.
 - Si no existe un firmware de actualización, no será posible seleccionar "Update via USB".
7. Pulse ENTER, habiendo seleccionado "Update" para iniciar la actualización.
 - Durante la actualización, la pantalla del televisor podría ponerse en negro, dependiendo del programa de actualización. En tal caso, compruebe el progreso en la pantalla de la unidad. La pantalla del televisor permanecerá en negro hasta que se complete la actualización y se haya encendido nuevamente la alimentación.
 - Durante la actualización, no apague ni desconecte y vuelva a conectar el dispositivo USB de almacenamiento.
 - Cuando se muestre el mensaje "Completed!", se habrá completado la actualización.
8. Desconecte el dispositivo USB de almacenamiento de la unidad.
9. Pulse  ON/STANDBY en la unidad principal para poner la unidad en modo de espera. El proceso se habrá completado y el firmware estará actualizado con la última versión.
 - No use  en el mando a distancia.

Si aparece un mensaje de error

Si se produce un error, se mostrará el mensaje "*-*-* Error!" en la pantalla de la unidad. ("*" representa un carácter alfanumérico.) Consulte las siguientes descripciones y compruebe.

Código de error

- *-01, *-10:
No se reconoce el dispositivo USB de almacenamiento. Compruebe que el dispositivo USB de almacenamiento o el cable USB estén correctamente insertados en el puerto USB de la unidad.
Conecte el dispositivo USB de almacenamiento en una fuente de alimentación externa si dispone alimentación propia.
- *-05, *-13, *-20, *-21:
El archivo de firmware no está presente en la carpeta raíz del dispositivo USB de almacenamiento o el archivo de firmware es para otro modelo. Inténtelo de nuevo desde la descarga del archivo de firmware.
- Otros:
Tras desenchufar el enchufe de alimentación, introdúzcalo en la toma doméstica y, a continuación, inicie la operación desde el principio.



Nombres de las piezas

Panel frontal

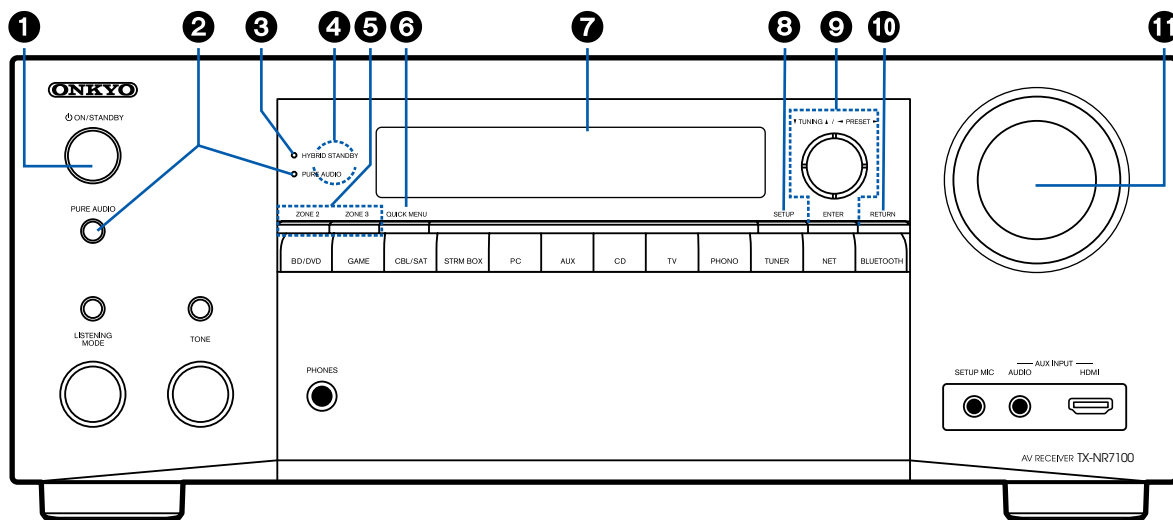

1. **Botón** **ON/STANDBY**
2. **Botón/indicador PURE AUDIO**: Cambia al modo Pure Audio. El indicador se ilumina cuando el modo está activado. (→[p179](#))
3. **Indicador HYBRID STANDBY**: Se ilumina cuando cualquiera de las siguientes funciones está funcionando o habilitada en el estado en espera de esta unidad. Cuando se ilumina este indicador, el consumo de energía aumentará en el estado en espera, sin embargo, el aumento

- del consumo de energía se minimizará entrando automáticamente en el modo HYBRID STANDBY, en el cual solo funcionan los circuitos esenciales.
- HDMI CEC (→[p127](#))
 - HDMI Standby Through (→[p127](#))
 - USB Power Out at Standby (→[p134](#))
 - Network Standby (→[p134](#))
 - Bluetooth Wakeup (→[p135](#))
4. **Sensor del mando a distancia**: Recibe señales del mando a distancia.

- El rango de recepción del mando a distancia está a una distancia aproximada de 16'5 m y a un ángulo de 20° en dirección vertical y 30° de derecha a izquierda.
5. **Botones ZONE 2/ZONE 3**: Controla la función multizona. (→[p92](#))
 6. **Botón QUICK MENU**: Pulsando este botón durante la reproducción puede realizar ajustes como "HDMI" y "Audio" rápidamente en la pantalla del TV mientras se reproduce. (→[p76](#))
 7. **Pantalla** (→[p13](#))
 8. **Botón SETUP**: Puede visualizar los elementos de configuración avanzada en el televisor y en la pantalla para disfrutar de una experiencia más agradable con esta unidad. (→[p108](#))
 9. **Botones cursores (▲ / ▼ / ◀ / ▶) y botón ENTER**: Seleccione el elemento con los cursores y pulse ENTER para confirmar su selección. Cuando use TUNER, utilícelos para sintonizar las emisoras. (→[p68](#))
 10. **Botón RETURN**: Devuelve la pantalla al estado anterior durante la configuración.
 11. **MASTER VOLUME**



Panel frontal

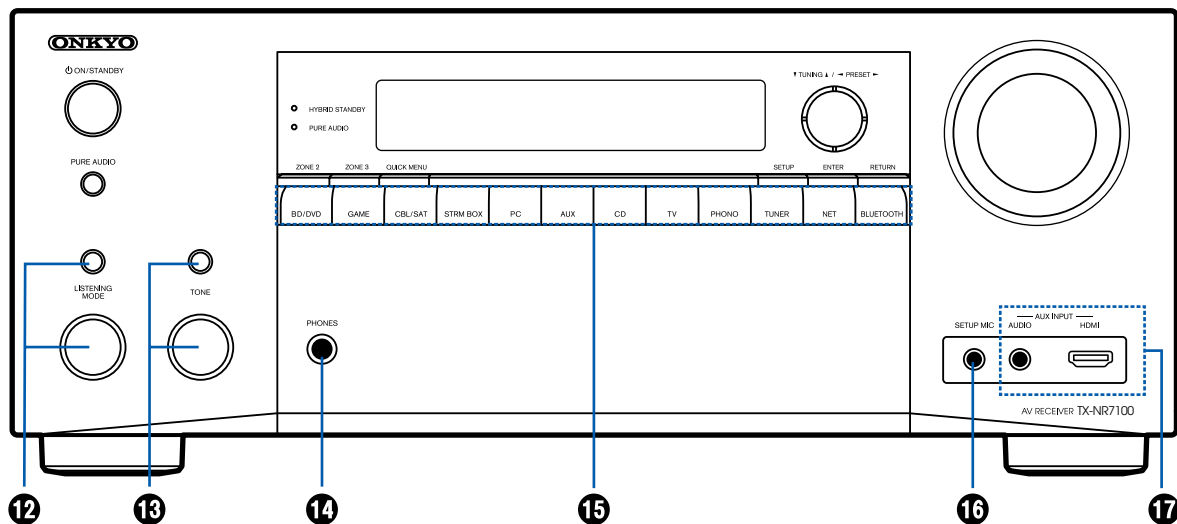

12. **Botón/dial LISTENING MODE:** Pulse el botón LISTENING MODE (arriba) para seleccionar una categoría entre "Movie/TV", "Music" y "Game" y después gire el dial LISTENING MODE (abajo) para cambiar el modo de audición (→[p74](#)).
13. **Botón/dial TONE:** Ajusta la calidad del sonido. Pulse el botón TONE (arriba) para seleccionar el elemento a ajustar entre "Bass", "Vocal" y "Treble" y gire el dial TONE (abajo) para ajustarlo.
14. **Conector PHONES:** Conecte los auriculares con una clavija estándar ($\varnothing 1/4''/6,3$ mm).
15. **Botones del selector de entrada:** Cambia la entrada a reproducir.
16. **Conector SETUP MIC:** Conecte el micrófono de configuración del altavoz suministrado. (→[p144](#), [p146](#))
17. **Conector AUX INPUT AUDIO/HDMI:** Conecte una videocámara, etc. utilizando un cable mini plug estéreo ($\varnothing 1/8''/3,5$ mm) o un cable HDMI. (→[p55](#))



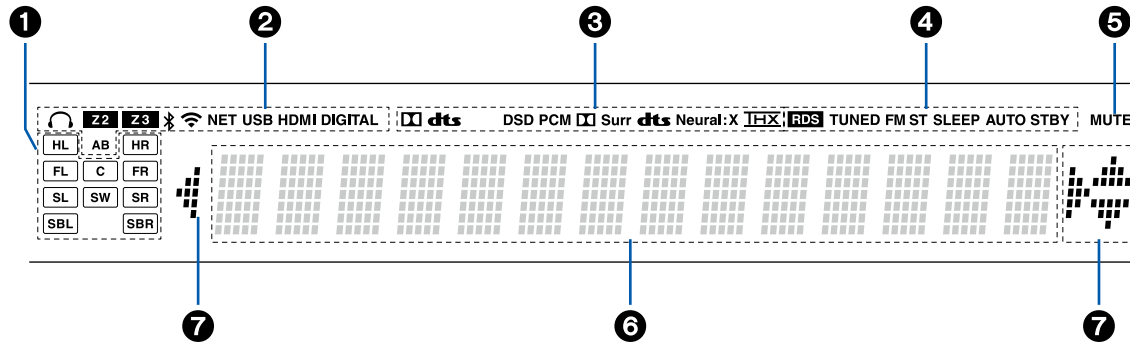

- 1. Visualización de altavoz/canal:** Muestra el canal de salida que corresponde al modo de escucha seleccionado.
- Se ilumina en las siguientes condiciones.
 - : Los auriculares están conectados.
 - Z2/Z3:** La ZONE 2/ZONE 3 está encendida.
 - : Conectado mediante BLUETOOTH.
 - : Conectado mediante Wi-Fi.
 - NET:** Se ilumina cuando se conecta a la red con el selector de entrada "NET". Parpadea cuando

se conecta incorrectamente a la red.

USB: Se ilumina cuando se selecciona el selector de entrada "NET", se conecta un dispositivo USB y se selecciona la entrada USB. Parpadea cuando el dispositivo USB no está conectado correctamente.

HDMI: Se introducen las señales HDMI y se selecciona la entrada de HDMI.

DIGITAL: Se introducen las señales digitales y se selecciona la entrada digital.

- A:** Salida de audio solo a ZONE A.
 - B:** Salida de audio solo a ZONE B.
 - AB:** Salida de audio a ZONE A y ZONE B.
- Se ilumina en función del tipo de señales digitales de entrada de audio y el modo de escucha.
 - Se ilumina en las siguientes condiciones.
 - RDS** (modelos europeos, australianos y asiáticos): Recepción de transmisión RDS.
 - TUNED:** Recibiendo radio DAB (modelos europeos)/AM (modelos norteamericanos, australianos y asiáticos)/FM
 - FM ST:** Recepción de FM estéreo.
 - SLEEP:** El temporizador de apagado se activa.
 - AUTO STBY:** El modo de espera automático está activado. (→p134)
 - Parpadea cuando se enciende el silencio.
 - Muestra información de las señales de entrada.
 - "DialogNorm: X dB" ("X" es un valor numérico) se puede visualizar al reproducir software grabado en los formatos de audio Dolby lineage o DTS lineage. Por ejemplo, si se muestra "DialogNorm: +4 dB", la fuente reproducida se graba con 4 dB y el nivel estándar THX. Si se reproduce con el nivel estándar THX, baje el volumen en 4 dB.
 - 7. Cursores** (/ / /): Puede que se iluminen cuando se realizan operaciones mientras está seleccionado "NET" con el selector de entrada.
 - / se iluminan cuando hay varias carpetas o archivos disponibles para ser seleccionados.
 - / se iluminan cuando la información de texto no se ajusta al rango proporcionado por "6".



Panel trasero

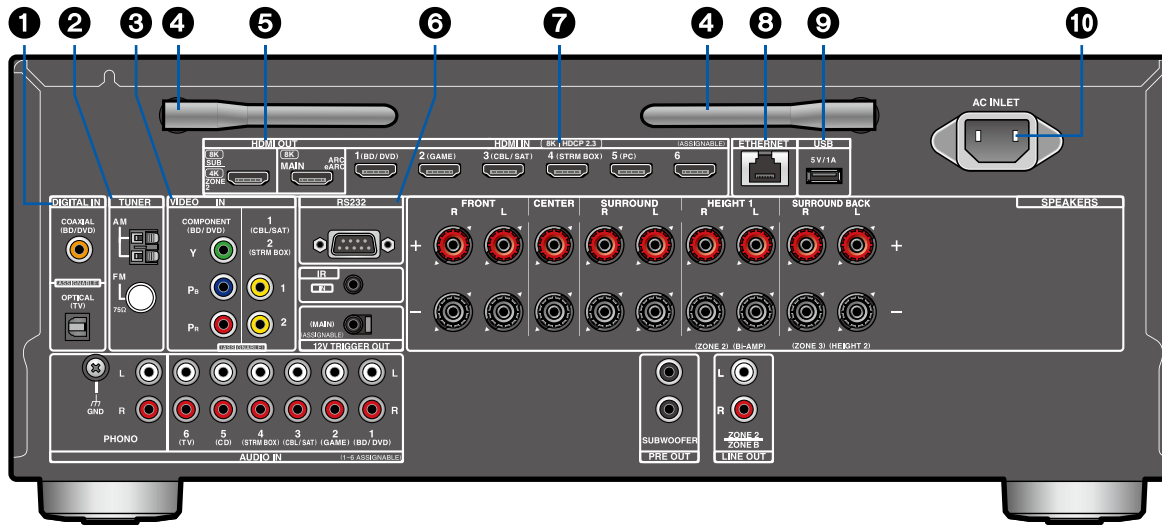

- Conectores DIGITAL IN OPTICAL/COAXIAL:** Introduzca señales de audio digital desde un componente de AV o un TV con un cable óptico digital o un cable coaxial digital.
- Terminal TUNER AM/FM** (Modelos norteamericanos, australianos y asiáticos): Conecte las antenas provistas.

Terminal TUNER DAB/FM (modelos europeos): Conecte las antenas provistas.

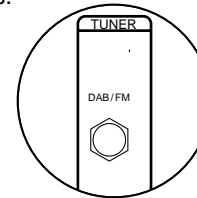

- Conexiones COMPONENT VIDEO IN:** Introduzca señales de vídeo de componente de AV con un cable de vídeo de componente. (Compatible únicamente con una resolución 480i o 576i.)
Conectores VIDEO IN: Introduzca señales de vídeo de un componente AV con un cable de vídeo analógico.
- Antena inalámbrica:** Se utiliza para la conexión Wi-Fi o al utilizar un dispositivo habilitado con BLUETOOTH. Ajuste los ángulos en función del estado de conexión. 
- Conectores HDMI OUT:** Transmita señales de vídeo y señales de audio con un cable HDMI conectado a un monitor, como una TV o un proyector.
- Puerto RS232:** Conecte un sistema de control del hogar equipado con puerto RS232C. Para instalar un sistema de control del hogar, póngase en contacto con las tiendas especializadas.
- Conectores HDMI IN:** Transmita señales de vídeo y señales de audio con un cable HDMI conectado a un componente de AV.
- Puerto ETHERNET:** Conecte con la red a través de un cable Ethernet.
- Puerto USB:** Conectar un dispositivo de almacenamiento USB para reproducir archivos de música (→p98). También puede suministrar alimentación (5 V/1 A) a dispositivos USB con un cable USB.
- AC INLET:** Conecte el cable de alimentación suministrado.



Panel trasero

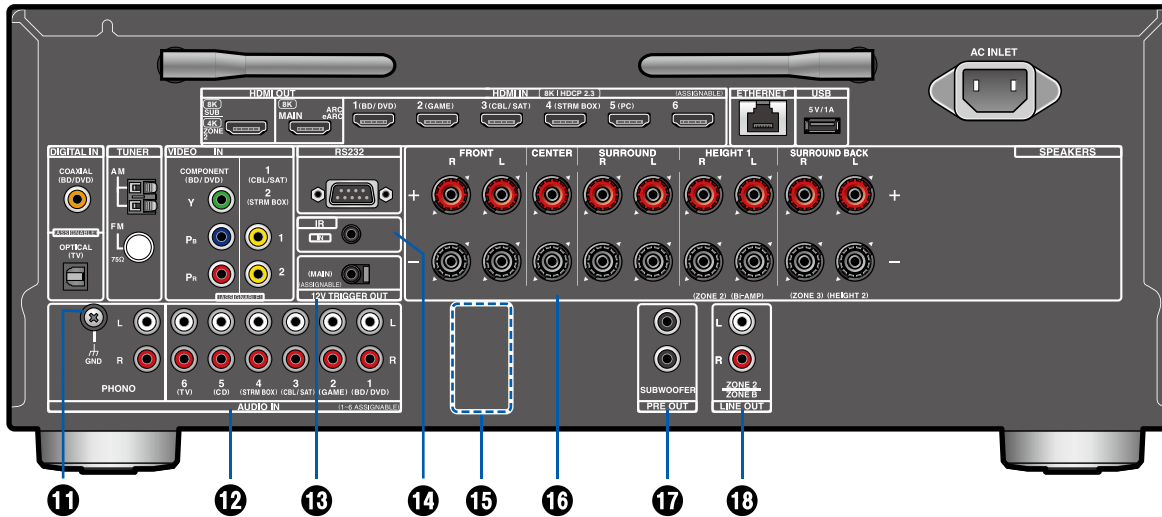

- Terminal GND:** Conecte el cable de toma a tierra del tocadiscos.
- Conectores AUDIO IN:** Introduzca señales de audio de un componente AV con un cable de audio analógico.
- Conector 12 V TRIGGER OUT:** Conecte un dispositivo equipado con conector de entrada de gatillo de 12 V para habilitar el funcionamiento de alimentación enlazada entre el dispositivo y la unidad. (→[p61](#))

- Puerto IR IN:** Conecte una unidad receptora de mando a distancia. (→[p60](#))
- Conectores PRE OUT FRONT** (modelos europeos, australianos y asiáticos): Conectar a un amplificador de potencia. (→[p46](#))

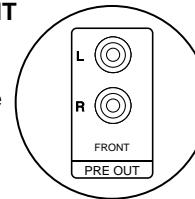

- Terminales SPEAKERS:** Conecte los altavoces con cables de altavoz. (Los modelos norteamericanos son compatibles con los conectores de banana. Utilice un conector de 4 mm de diámetro. La conexión con conector Y no es compatible.)
- Conectores SUBWOOFER PRE OUT:** Conecte un subwoofer con fuente de alimentación propia con un cable de subwoofer. Se pueden conectar hasta dos subwoofers con alimentación propia. Se emite la misma señal desde cada uno de los conectores SUBWOOFER PRE OUT.
- Conectores ZONE 2 LINE OUT:** Transmiten señales de audio con un cable de audio analógico conectado a un amplificador integrado en una habitación separada (ZONE 2).
Conectores ZONE B LINE OUT: Transmiten simultáneamente la misma fuente de audio que los altavoces (ZONE A) conectados a esta unidad conectando esta unidad a auriculares inalámbricos, transmisor inalámbrico de altavoces, etc., usando un cable de audio analógico.



Mando a distancia

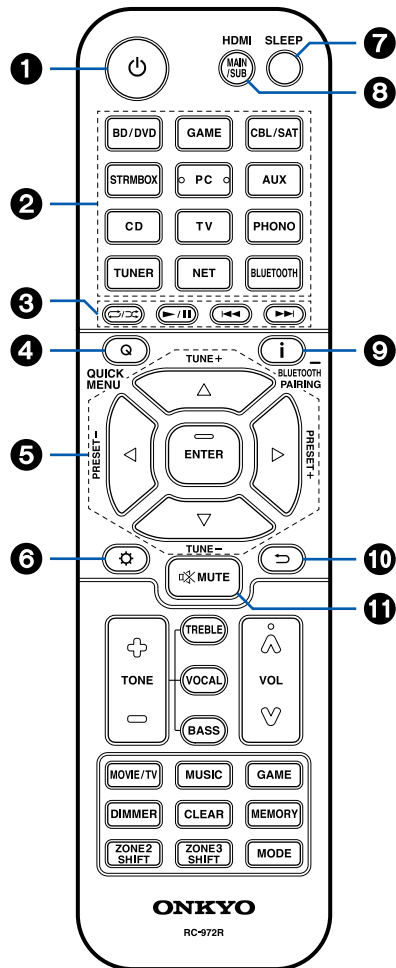

1. **Botón ON/STANDBY**
2. **Botones del selector de entrada:** Cambia la entrada a reproducir.
3. **Botones de reproducción:** Utilizado para operaciones de reproducción cuando se reproduce Music Server (→ [p100](#)) o el dispositivo USB (→ [p98](#)). Además, cambiar a "CEC MODE" con "19. Botón MODE" le permite utilizar un componente AV habilitado con la función HDMI CEC. (Es posible que algunos dispositivos no se puedan utilizar.)
4. **Botón Q (QUICK MENU):** Pulsar este botón durante la reproducción le permite realizar ajustes como "HDMI" y "Audio" rápidamente en la pantalla del TV durante la reproducción. (→ [p76](#))
5. **Botones cursores y botón ENTER:** Seleccione el elemento con los cursores y pulse ENTER para confirmar su selección. Pulsar el botón / le permite cambiar la pantalla cuando no se visualiza la lista de carpetas de música o la lista de archivos en una de las pantallas de la TV.
6. **Botón :** Muestra elementos de configuración avanzada en el televisor o en la pantalla para disfrutar de una experiencia más agradable con esta unidad. (→ [p108](#))
7. **Botón SLEEP:** La unidad puede entrar en modo en espera automáticamente cuando haya transcurrido un tiempo especificado. Seleccione el tiempo entre "30 min", "60 min", "90 min" y "Off". Si no desea que la unidad pase al modo de espera automáticamente, seleccione "Off". También puede configurarlo pulsando el botón y seleccionando "5. Hardware" - "Power Management" - "Sleep Timer" (→ [p134](#)) en el menú de configuración.
8. **Botón HDMI MAIN/SUB:** Seleccione el conector HDMI OUT para emitir señales de vídeo desde "MAIN", "SUB" y "MAIN+SUB".
9. **Botón :** Cambia la información de la pantalla y se usa para operar señales RDS (→ [p69](#)). Además, cuando se selecciona el selector de entrada "BLUETOOTH", al mantener pulsado este botón durante más de 5 segundos se cambia al modo de emparejamiento.
10. **Botón :** Devuelve la pantalla al estado anterior durante la configuración.
11. **Botón MUTE:** Silencia el audio temporalmente. Pulse el botón de nuevo para cancelar el silencio.



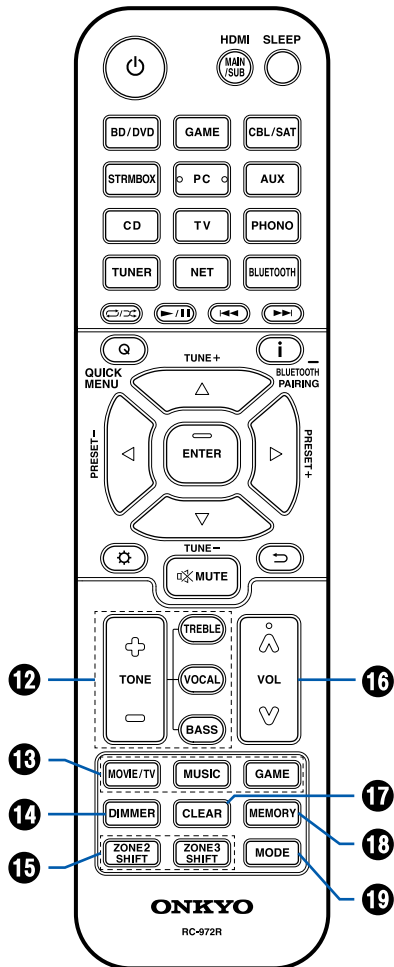

12. **Botones TONE:** Ajusta la calidad del sonido. Pulse "TREBLE", "BASS" o "VOCAL" para seleccionar lo que desea ajustar y después ajuste con + y -.

Botón TREBLE/BASS: Puede ajustar la calidad del sonido de los altavoces.

1. Pulse TREBLE o BASS para seleccionar el contenido que desea ajustar.

TREBLE: Intensifica o modera el rango de tono alto de los altavoces.

BASS: Intensifica o modera el rango de tono bajo de los altavoces.

2. Pulse + o - para ajustar.

Botón VOCAL: Enfatiza los diálogos de las películas y las voces de la música para que se escuchen más fácilmente. Es efectivo especialmente para las frases de las películas. Además, ejerce el efecto incluso si no se utiliza el altavoz central. Seleccione el nivel deseado entre "1" (bajo) y "5" (alto).

1. Pulse VOCAL.

2. Pulse + o - para ajustar.

- En función de la fuente de entrada o del ajuste del modo de escucha, la selección no es posible o puede que no se obtenga el efecto deseado.

13. **Botones LISTENING MODE:** Selecciona un modo de escucha (→p74, p169).

14. **Botón DIMMER:** Cambia el brillo de la pantalla con tres niveles. No se puede apagar completamente.

15. **Botón ZONE 2/ZONE 3 SHIFT:** Utilizado para controlar la función multizona (→p92).

16. **Botones VOLUME**

17. **Botón CLEAR:** Borra todos los caracteres que ha introducido al introducir texto en la pantalla del TV.

18. **Botón MEMORY:** Utilizado para registrar emisoras de radio DAB (modelos europeos)/AM (modelos norteamericanos, australianos y asiáticos)/FM. (→p73)

19. **Botón MODE:** Cambia entre la sintonización automática y la sintonización manual de emisoras AM (modelos norteamericanos, australianos y asiáticos)/FM (→p68), y le permite seleccionar el orden de visualización de las emisoras DAB (modelos europeos) (→p72). Además, cuando un componente de AV compatible con la función HDMI CEC se conecta a esta unidad, puede cambiar "3. Botones de reproducción" entre "CEC MODE" y "RCV MODE" (modo normal).



Introducción de caracteres

Puede introducir caracteres o símbolos en el teclado que aparece en la pantalla del TV como cuando introduce una contraseña para la configuración Wi-Fi (→p129) o nombra una emisora de radio preajustada (→p125).

1. Seleccione un carácter o símbolo con los cursores ▲/▼/◀/▶ del mando a distancia y pulse el botón ENTER.
2. Cuando guarde los caracteres después de introducirlos, seleccione "OK" y pulse el botón ENTER.

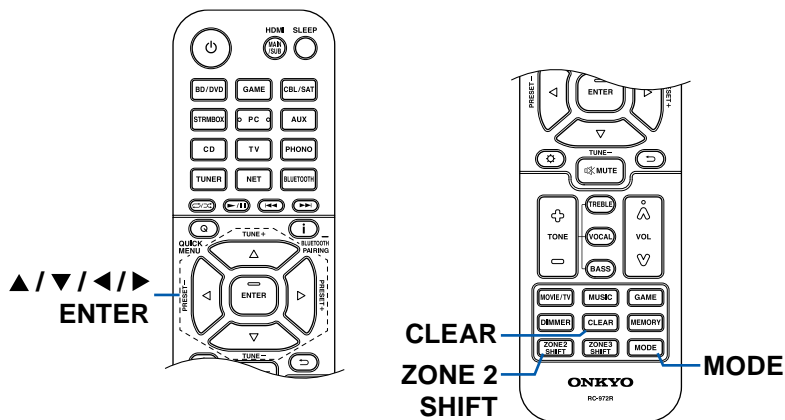
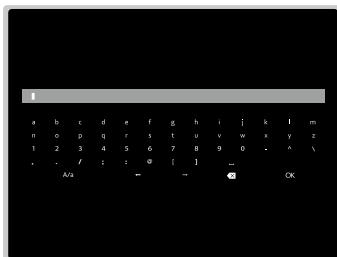

- Seleccione "A/a" para cambiar entre mayúsculas y minúsculas. (También puede cambiarse mediante el botón MODE del mando a distancia.)
- Para introducir un espacio, seleccione "L".
- Para eliminar un carácter situado a la izquierda del cursor, seleccione "⌫".
- Para borrar todos los caracteres introducidos, pulse el botón CLEAR en el mando a distancia.
- En la pantalla de reproducción de ZONE 2, utilice el mando a distancia mientras mantiene pulsado el botón ZONE 2 SHIFT. Para borrar todos los caracteres introducidos, pulse solo el botón CLEAR sin pulsar el botón ZONE 2 SHIFT.





Esta unidad puede utilizarse de diferentes maneras, dependiendo de la disposición de los altavoces que se instalen. Seleccione la disposición de los altavoces que se adapte al entorno de instalación y confirme los métodos de instalación y conexión.

- Disposición de los altavoces** (→[p21](#))
- Instalación de los altavoces** (→[p27](#))
- Conexiones de los altavoces** (→[p32](#))
- Combinaciones de altavoces** (→[p182](#))



5.1ch

7.1ch

5.1.2ch

7.1.2ch

5.1.4ch

La habitación de escucha y la disposición de los altavoces

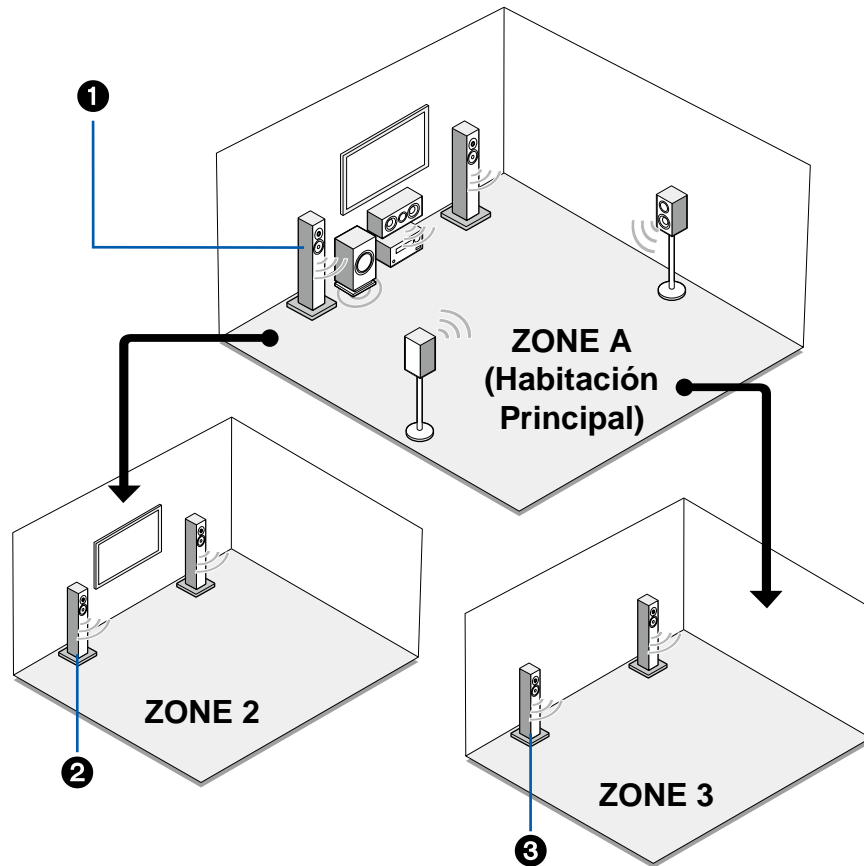

1. Altavoces de la ZONE A

El sistema de altavoces instalado en la habitación principal (donde se encuentra esta unidad).

2. Altavoces ZONE 2

El sistema de altavoces de 2 canales instalado en una habitación separada (ZONE 2). Esto le permite reproducir la misma fuente en la habitación principal y la separada al mismo tiempo o reproducir fuentes separadas.

3. Altavoces ZONE 3

El sistema de altavoces de 2 canales instalado en una habitación separada (ZONE 3). Esto le permite reproducir la misma fuente en la habitación principal y la separada al mismo tiempo o reproducir fuentes separadas.

5.1ch

7.1ch

5.1.2ch

7.1.2ch

5.1.4ch



Sistema de 5.1 canales

Este es un sistema básico de canales 5.1.

Sistema básico (→p28)

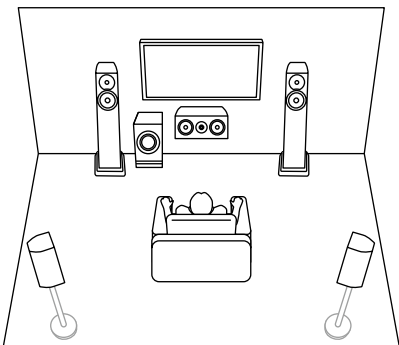

5.1 canales + ZONE 2 (→p28)

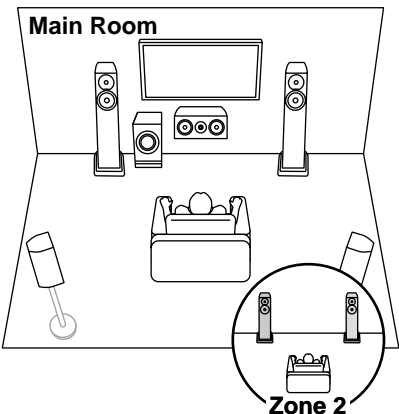

5.1 canales + ZONE 2/ZONE 3 (→p28)

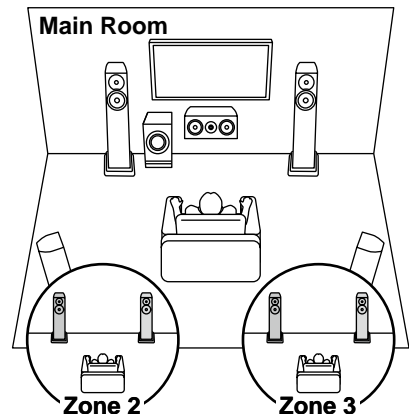

5.1 canales (Bi-amplificación (Delanteros)) (→p28)

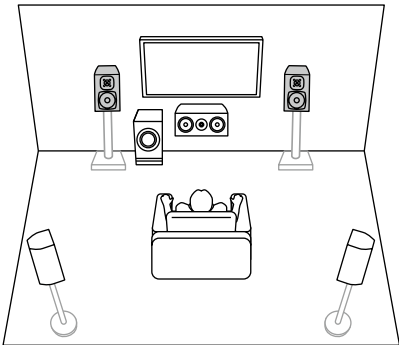

- 5.1ch
- 7.1ch
- 5.1.2ch
- 7.1.2ch
- 5.1.4ch

Sistema de 7.1 canales

Este es un sistema de 7.1 canales que incluye el sistema básico de 5.1 canales y unos altavoces envolventes traseros adicionales.

Sistema básico (→p28)

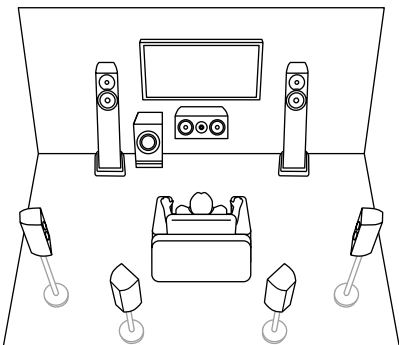

7.1 canales + ZONE 2 (→p28)

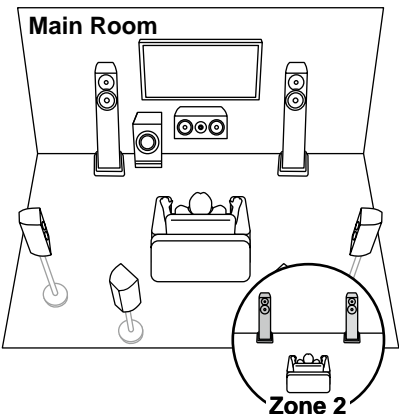

7.1 canales (Biamplicación (Delanteros)) (→p28)

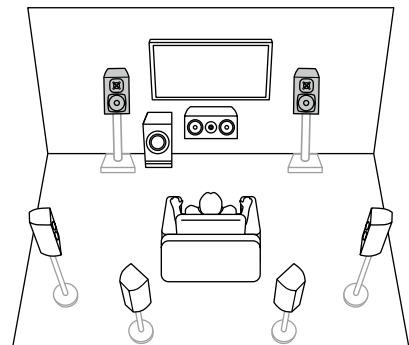

- 5.1ch
- 7.1ch
- 5.1.2ch
- 7.1.2ch
- 5.1.4ch

Sistema de 5.1.2 canales

Un sistema de altavoces que es un sistema de 5.1 canales con un set de altavoces de altura añadido.

5.1.2 canales (de altura delanteros o de altura traseros) (→p29)

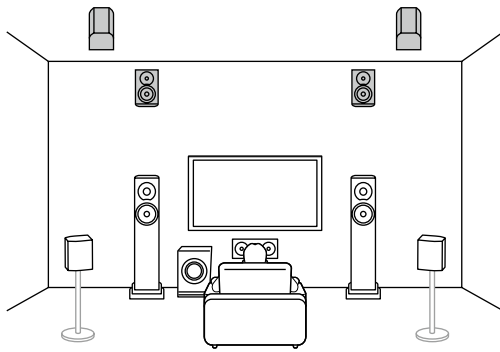

5.1.2 canales (delantero superior o medio superior o trasero superior) (→p29)

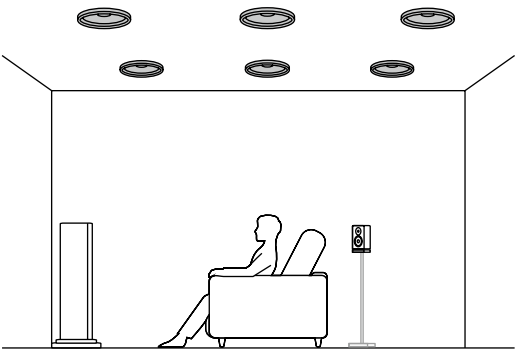

5.1.2 canales (Altavoces habilitados con Dolby (delanteros o envolventes)) (→p29)

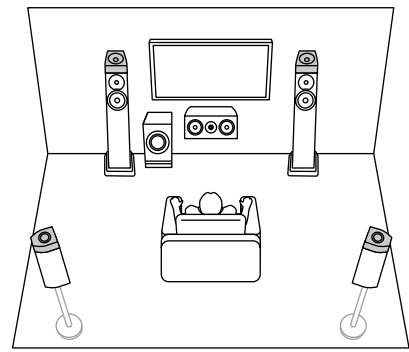

5.1.2 canales + ZONE 2 (→p29)

Main Room

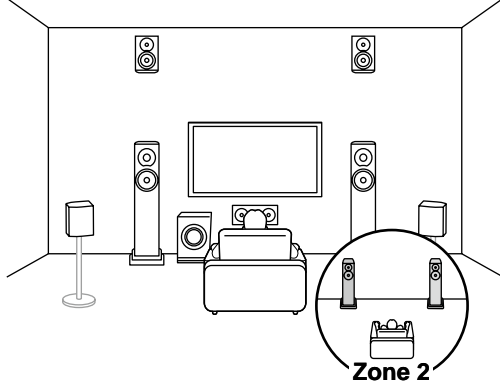

5.1.2 canales (Bi-amplificación (Delanteros)) (→p29)

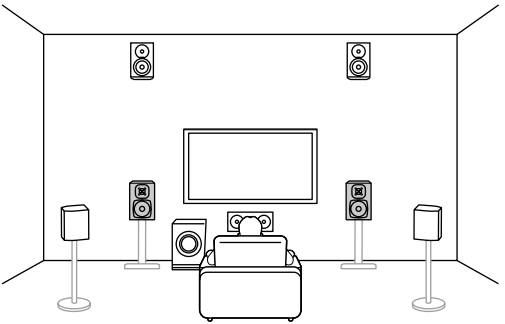

- 5.1ch
- 7.1ch
- 5.1.2ch
- 7.1.2ch
- 5.1.4ch

Sistema de 7.1.2 canales

Un sistema de altavoces que es un sistema de 7.1 canales con un set de altavoces de altura añadido.

7.1.2 canales (de altura delanteros o de altura traseros) (→p30)

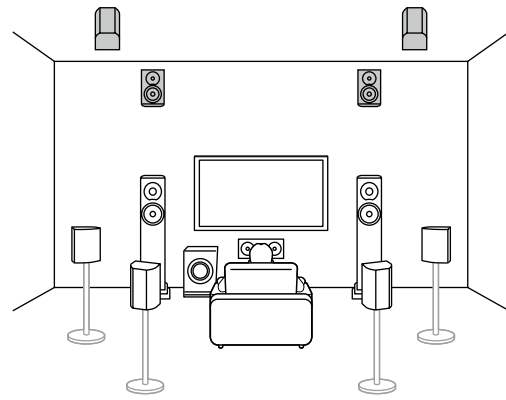

7.1.2 canales (delantero superior o medio superior o trasero superior) (→p30)

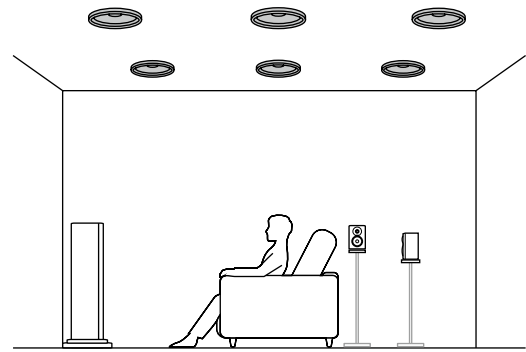

7.1.2 canales (Altavoces con tecnología Dolby (Delanteros o Envolventes o Envolventes traseros)) (→p30)

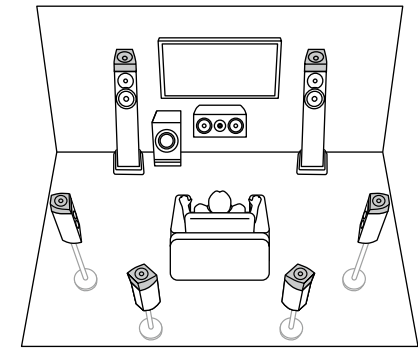

- 5.1ch
- 7.1ch
- 5.1.2ch
- 7.1.2ch
- 5.1.4ch

Sistema de 5.1.4 canales

Un sistema de altavoces que es un sistema de 5.1 canales con dos sets de altavoces de altura añadidos.

5.1.4 canales (de altura delanteros y de altura traseros) (→p31)

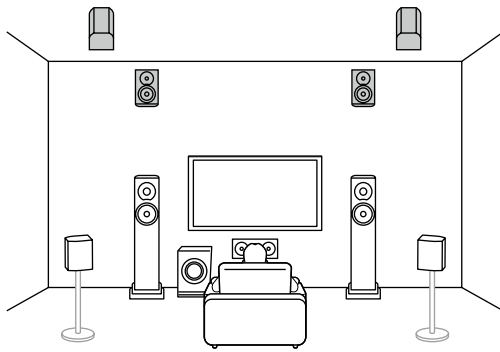

5.1.4 canales (de altura delanteros y medios superiores) (→p31)

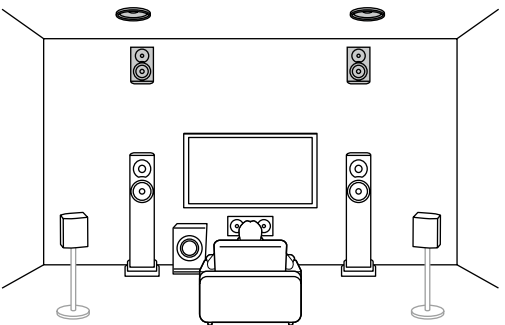

5.1.4 canales (de altura delanteros y traseros superiores) (→p31)

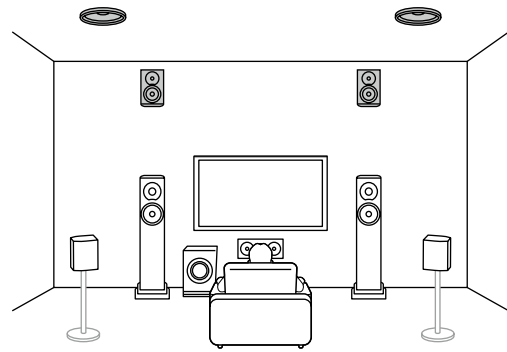

5.1.4 canales (de altura delanteros y altavoces habilitados con Dolby (envolventes)) (→p31)

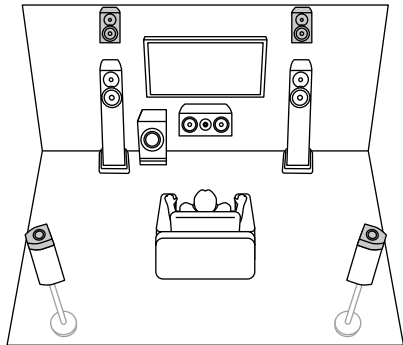

5.1.4 canales (delanteros superiores y traseros superiores) (→p31)

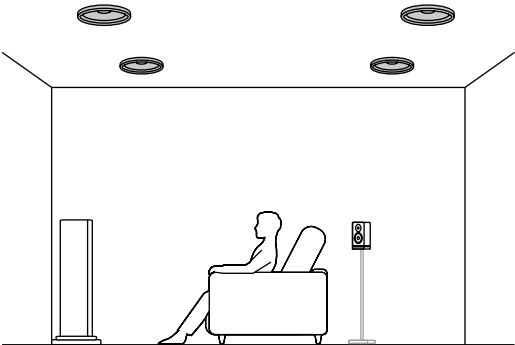

5.1.4 canales (delanteros superiores y de altura traseros) (→p31)

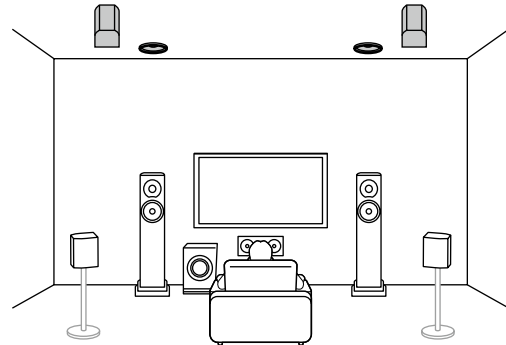

- 5.1ch
- 7.1ch
- 5.1.2ch
- 7.1.2ch
- 5.1.4ch



Sistema de 5.1.4 canales

5.1.4 canales (delanteros superiores y altavoces habilitados con Dolby (envolventes)) (→p31)

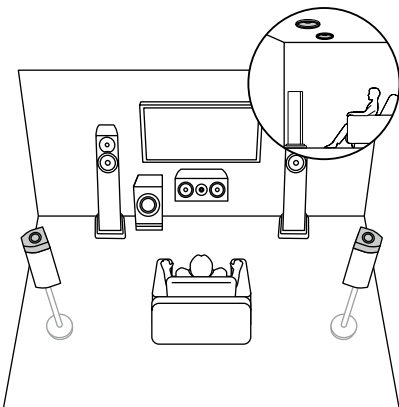

5.1.4 canales (medios superiores y de altura traseros) (→p31)

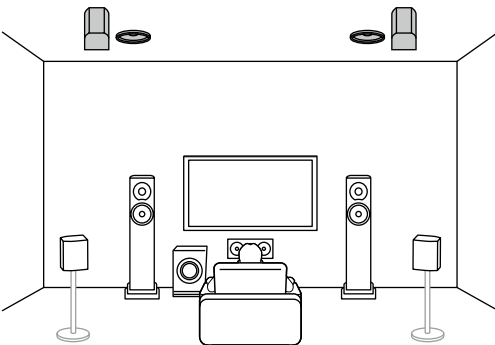

5.1.4 canales (altavoces habilitados con Dolby (delanteros y envolventes)) (→p31)

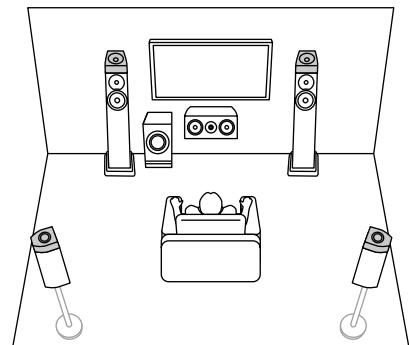

5.1.4 canales (altavoces habilitados con Dolby (delanteros) y de altura traseros) (→p31)

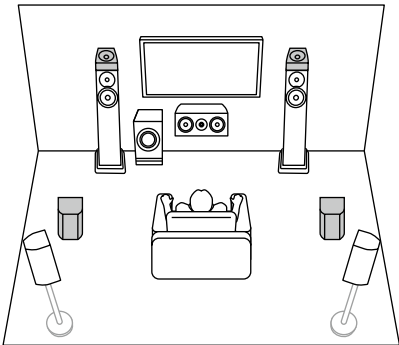

5.1.4 canales (altavoces habilitados con Dolby (delanteros) y traseros superiores) (→p31)

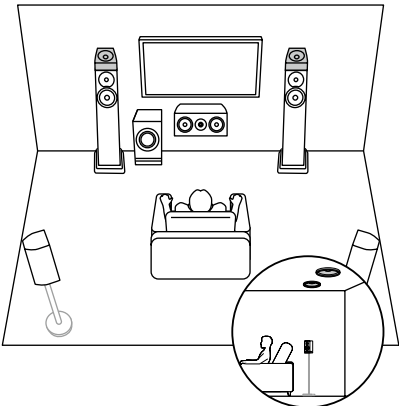

- 5.1ch
- 7.1ch
- 5.1.2ch
- 7.1.2ch
- 5.1.4ch

Instalación de los altavoces

El modo de instalar los altavoces depende del tamaño y la forma de la habitación, por lo que aquí simplemente presentamos un ejemplo de disposición básica.

Los símbolos alfabéticos utilizados en este capítulo representan los siguientes altavoces:

FL	Front speaker Left
FR	Front speaker Right
C	Center speaker
SW	powered SubWoofer
SL	Surround speaker Left
SR	Surround speaker Right
SBL	Surround Back speaker Left
SBR	Surround Back speaker Right
FHL	Front High speaker Left
FHR	Front High speaker Right
RHL	Rear High speaker Left
RHR	Rear High speaker Right
TFL	Top Front speaker Left
TFR	Top Front speaker Right
TML	Top Middle speaker Left
TMR	Top Middle speaker Right
TRL	Top Rear speaker Left
TRR	Top Rear speaker Right
DFL	Dolby enabled speaker Front Left
DFR	Dolby enabled speaker Front Right
DSL	Dolby enabled speaker Surround Left
DSR	Dolby enabled speaker Surround Right
DSBL	Dolby enabled speaker Surround Back Left
DSBR	Dolby enabled speaker Surround Back Right

5.1ch

7.1ch

5.1.2ch

7.1.2ch

5.1.4ch



■ Sistema de 5.1 canales

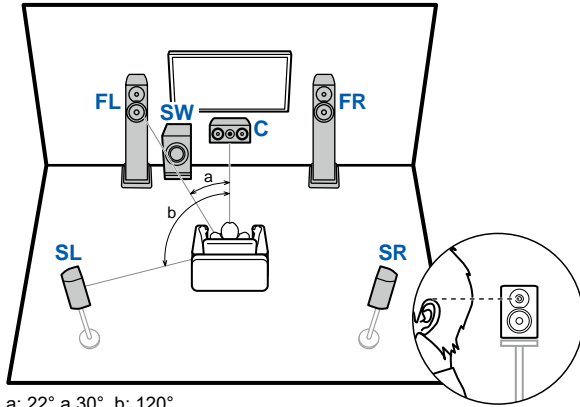

a: 22° a 30°, b: 120°

- FL, FR** Coloque los altavoces delanteros izquierdo y derecho a la altura de la oreja.
- C** El altavoz central debería instalarse orientado hacia la posición de audición en ángulo.
- SW** Coloque el subwoofer con fuente de alimentación propia entre el altavoz central y un altavoz delantero.
- SL, SR** Coloque los altavoces envolventes izquierdo y derecho justo por encima de la altura de la oreja.

■ Sistema de 7.1 canales

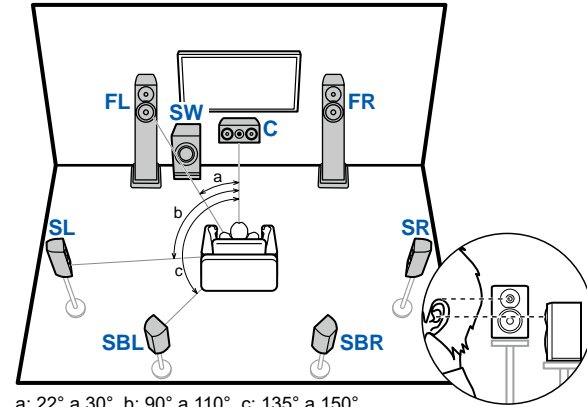

a: 22° a 30°, b: 90° a 110°, c: 135° a 150°

- FL, FR** Coloque los altavoces delanteros izquierdo y derecho a la altura de la oreja.
- C** El altavoz central debería instalarse orientado hacia la posición de audición en ángulo.
- SW** Coloque el subwoofer con fuente de alimentación propia entre el altavoz central y un altavoz delantero.
- SL, SR** Coloque los altavoces envolventes izquierdo y derecho justo por encima de la altura de la oreja.
- SBL, SBR** Coloque los altavoces traseros envolventes izquierdo y derecho a la altura de la oreja.
 - En caso de instalar altavoces traseros envolventes, instale también los altavoces envolventes.

Conexión de 5.1 ch (→p35)
Conexión de 5.1 ch + ZONE 2 (→p36)
Conexión de 5.1 ch + ZONE 2/ZONE 3 (→p36)
Conexión de 5.1 ch (Biamplicación (Delantero)) (→p37)

Conexión de 7.1 ch (→p38)
Conexión de 7.1 ch + ZONE 2 (→p39)
Conexión de 7.1 ch (Biamplicación (Delantero)) (→p40)



5.1ch

7.1ch

5.1.2ch

7.1.2ch

5.1.4ch

■ Sistema de 5.1.2 canales

Altavoces de altura

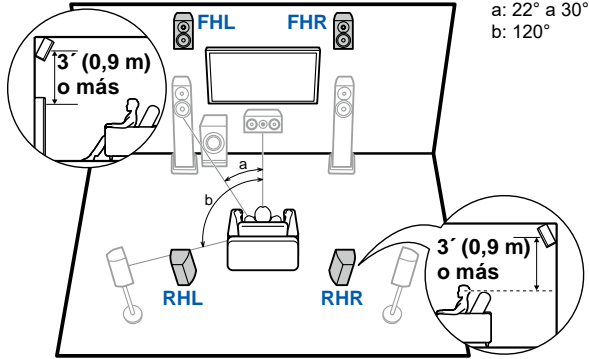

- FHL, FHR** Coloque los altavoces de altura delanteros directamente sobre los altavoces delanteros, inclinados para que miren hacia la posición de escucha.
- RHL, RHR** Coloque los altavoces de altura traseros de modo que la distancia lateral coincida con la de los altavoces delanteros, inclinados para que miren hacia la posición de escucha.

Altavoces superiores

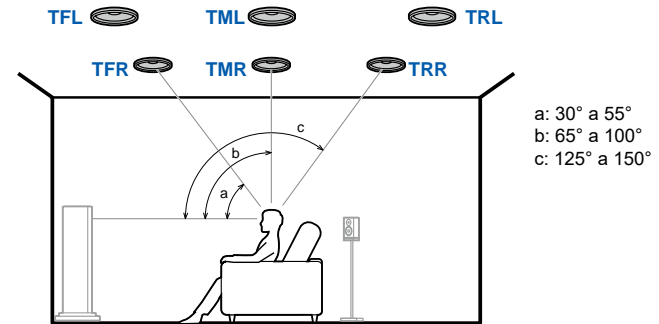

- TFL, TFR** Instale los altavoces delanteros superiores en el techo frente a la posición de escucha.
- TML, TMR** Instale los altavoces medios superiores en el techo directamente encima de la posición de escucha.
- TRL, TRR** Instale los altavoces traseros superiores en el techo detrás de la posición de escucha.
- Haga que coincida la distancia lateral de los altavoces superiores con la de los altavoces delanteros.

Altavoces habilitados con Dolby

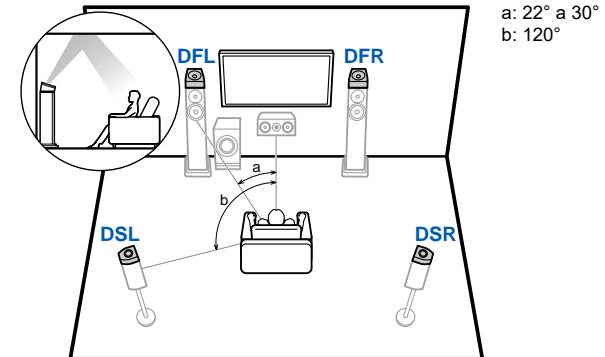

- DFL, DFR** Los altavoces habilitados con Dolby (delanteros) se instalan sobre los altavoces delanteros.
- DSL, DSR** Los altavoces habilitados con Dolby (envolventes) se instalan sobre los altavoces envolventes.

- Conexión de 5.1.2 ch (→p41)
- Conexión de 5.1.2 ch + ZONE 2 (→p42)
- Conexión de 5.1.2 ch (Biamplificación (Delantero)) (→p43)



5.1ch

7.1ch

5.1.2ch

7.1.2ch

5.1.4ch

■ Sistema de 7.1.2 canales

Altavoces de altura

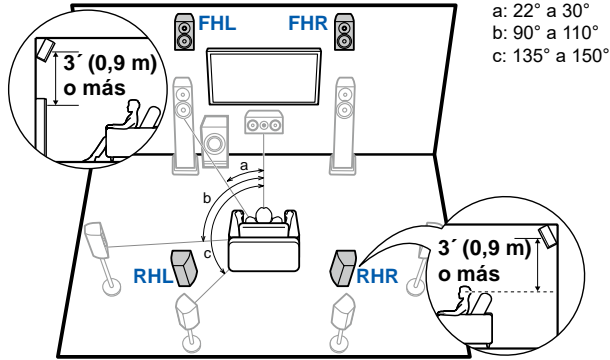

FHL, FHR Coloque los altavoces de altura delanteros directamente sobre los altavoces delanteros, inclinados para que miren hacia la posición de escucha.

RHL, RHR Coloque los altavoces de altura traseros de modo que la distancia lateral coincida con la de los altavoces delanteros, inclinados para que miren hacia la posición de escucha.

Altavoces superiores

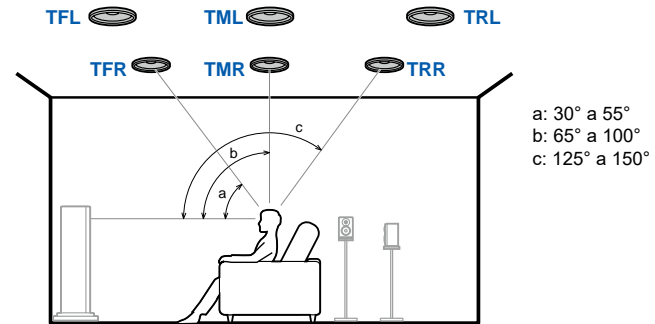

TFL, TFR Instale los altavoces delanteros superiores en el techo frente a la posición de escucha.

TML, TMR Instale los altavoces medios superiores en el techo directamente encima de la posición de escucha.

TRL, TRR Instale los altavoces traseros superiores en el techo detrás de la posición de escucha.

- Haga que coincida la distancia lateral de los altavoces superiores con la de los altavoces delanteros.

Altavoces habilitados con Dolby

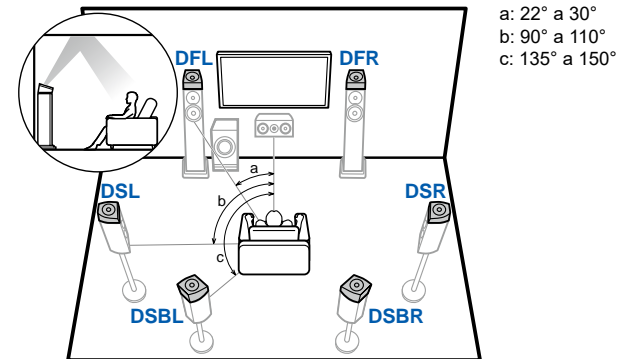

DFL, DFR Los altavoces habilitados con Dolby (delanteros) se instalan sobre los altavoces delanteros.

DSL, DSR Los altavoces habilitados con Dolby (envolventes) se instalan sobre los altavoces envolventes.

DSBL, DSBR Los altavoces habilitados con Dolby (envolventes traseros) se instalan encima de los altavoces envolventes traseros.

Conexión de 7.1.2 ch (→ [p44](#))



5.1ch

7.1ch

5.1.2ch

7.1.2ch

5.1.4ch

■ Sistema de 5.1.4 canales

Altavoces de altura

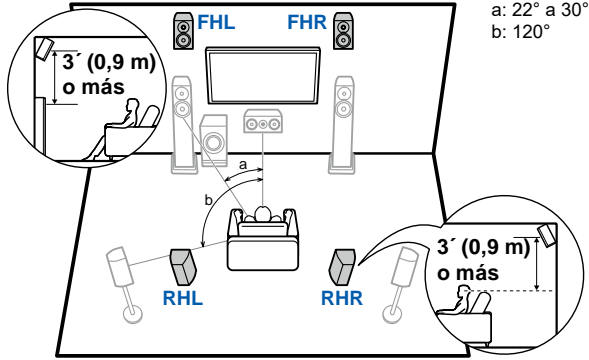

- FHL, FHR** Coloque los altavoces de altura delanteros directamente sobre los altavoces delanteros, inclinados para que miren hacia la posición de escucha.
- RHL, RHR** Coloque los altavoces de altura traseros de modo que la distancia lateral coincida con la de los altavoces delanteros, inclinados para que miren hacia la posición de escucha.

Altavoces superiores

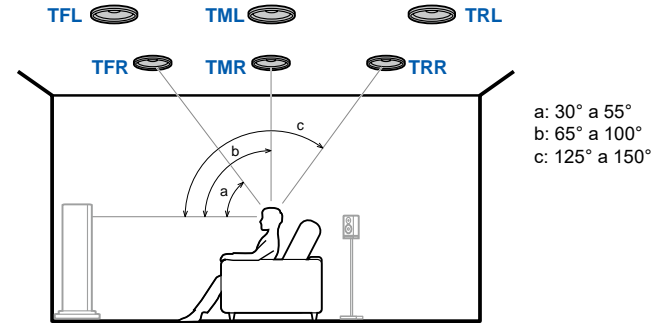

- TFL, TFR** Instale los altavoces delanteros superiores en el techo frente a la posición de escucha.
- TML, TMR** Instale los altavoces medios superiores en el techo directamente encima de la posición de escucha.
- TRL, TRR** Instale los altavoces traseros superiores en el techo detrás de la posición de escucha.
- Haga que coincida la distancia lateral de los altavoces superiores con la de los altavoces delanteros.

Altavoces habilitados con Dolby

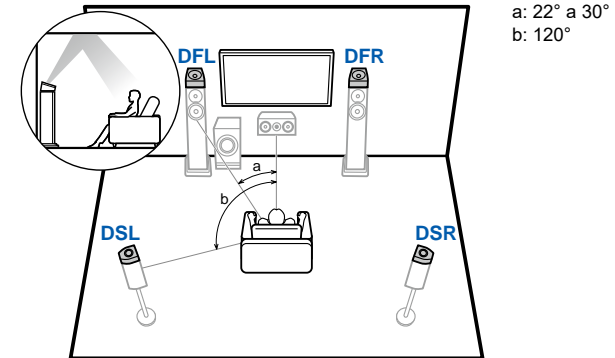

- DFL, DFR** Los altavoces habilitados con Dolby (delanteros) se instalan sobre los altavoces delanteros.
- DSL, DSR** Los altavoces habilitados con Dolby (envolventes) se instalan sobre los altavoces envolventes.

Conexión de 5.1.4 ch (→ [p45](#))



5.1ch

7.1ch

5.1.2ch

7.1.2ch

5.1.4ch

(Antes de iniciar el procedimiento)
Altavoces que puede utilizar con esta unidad y conexiones de cable

33

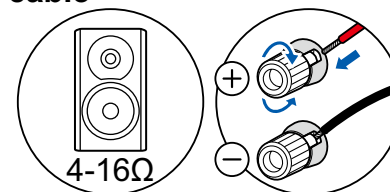

Sistema de 5.1 canales	35, 36, 37
Sistema de 7.1 canales	38, 39, 40
Sistema de 5.1.2 canales	41, 42, 43
Sistema de 7.1.2 canales	44
Sistema de 5.1.4 canales	45
Conexión de un amplificador de potencia (para modelos europeos, australianos y asiáticos)	46

Conexiones de los altavoces

5.1ch

7.1ch

5.1.2ch

7.1.2ch

5.1.4ch

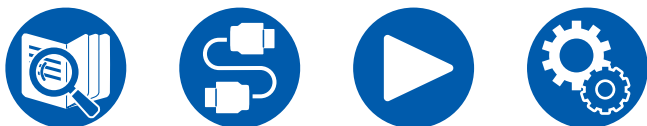

Altavoces que puede utilizar con esta unidad y conexiones de cable

■ Altavoces que puede utilizar con esta unidad

Esta unidad es compatible con altavoces que tengan una impedancia de entre 4 Ω y 16 Ω . Para conocer la impedancia de los altavoces, consulte el manual de instrucciones de los altavoces.

■ (Nota) Impedancia de los altavoces

Si alguno de los altavoces que se van a conectar tiene una impedancia de 4 Ω o más y menos de 6 Ω , ajuste "Speaker Impedance" en "4ohms" para "Speaker Setup" en la sección de configuración inicial (→p141). Cuando ajuste "Speaker Impedance" desde el menú de configuración, pulse ⚙ en el mando a distancia y ajuste "2. Speaker" - "Configuration" - "Speaker Impedance" (→p116) en "4ohms".

■ Conectar los cables de los altavoces

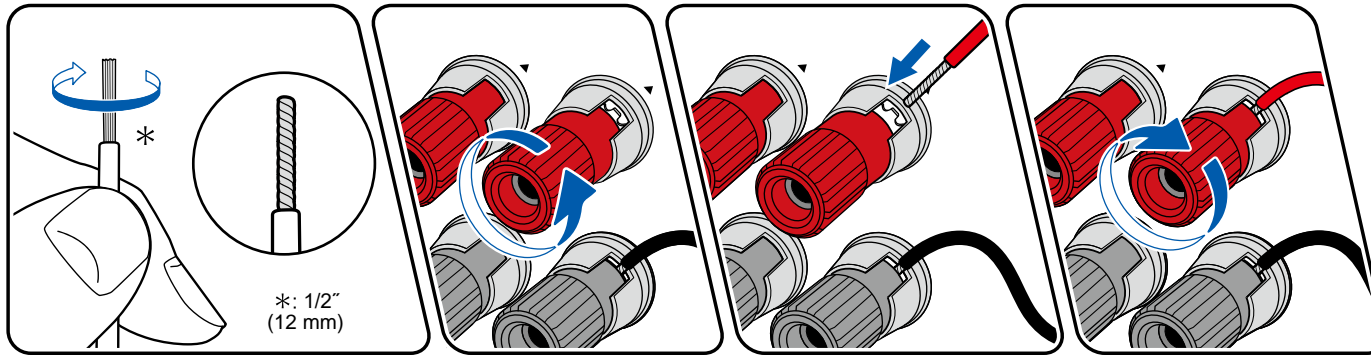

Conecte correctamente los conectores de la unidad y los del altavoz (lado + en lado + y lado - en lado -) para cada canal. Si la conexión es incorrecta, los bajos no se reproducirán adecuadamente debido a una fase inversa. Retuerza los hilos de la punta del cable del altavoz que queden expuestos, de forma que no sobresalgan del terminal del altavoz al realizar la conexión. Si los cables expuestos tocan el panel trasero o los cables del lado + y el lado - se tocan entre sí, se puede producir un fallo de funcionamiento.

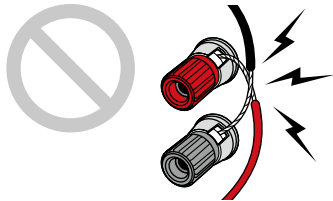

5.1ch

7.1ch

5.1.2ch

7.1.2ch

5.1.4ch

■ Conectar el subwoofer

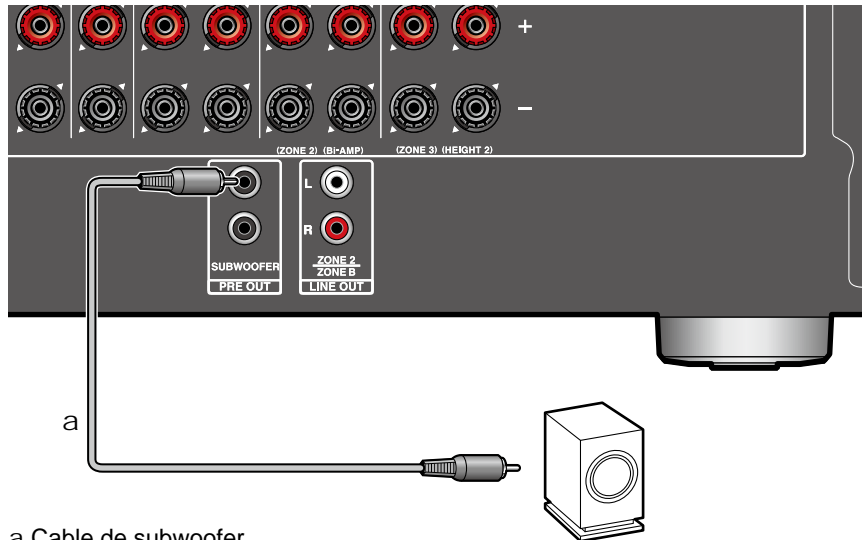

a Cable de subwoofer

Conecte un subwoofer con fuente de alimentación propia a la unidad con un cable de subwoofer. Se pueden conectar hasta dos subwoofers con alimentación propia. Se emite la misma señal desde cada uno de los conectores SUBWOOFER PRE OUT.

- 5.1ch
- 7.1ch
- 5.1.2ch
- 7.1.2ch
- 5.1.4ch



■ Sistema de 5.1 canales

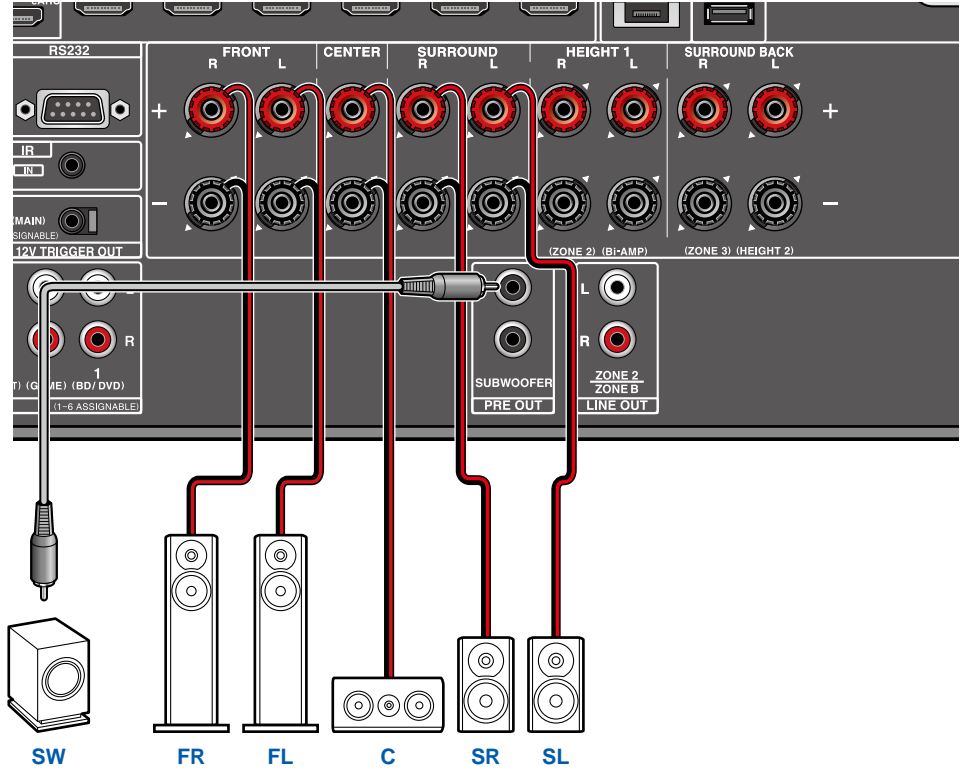
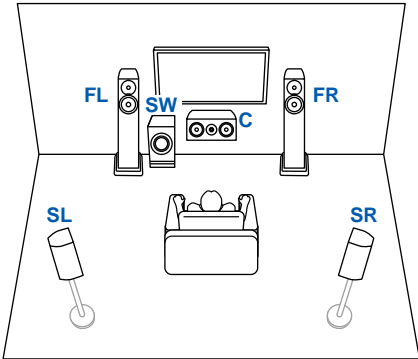

- 5.1ch
- 7.1ch
- 5.1.2ch
- 7.1.2ch
- 5.1.4ch



■ Sistema de 5.1 canales + ZONE SPEAKER

MAIN ROOM

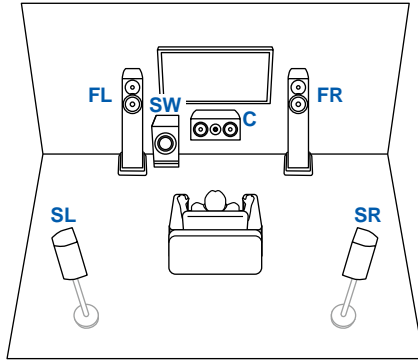

ZONE 2

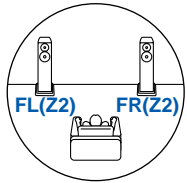

ZONE 3

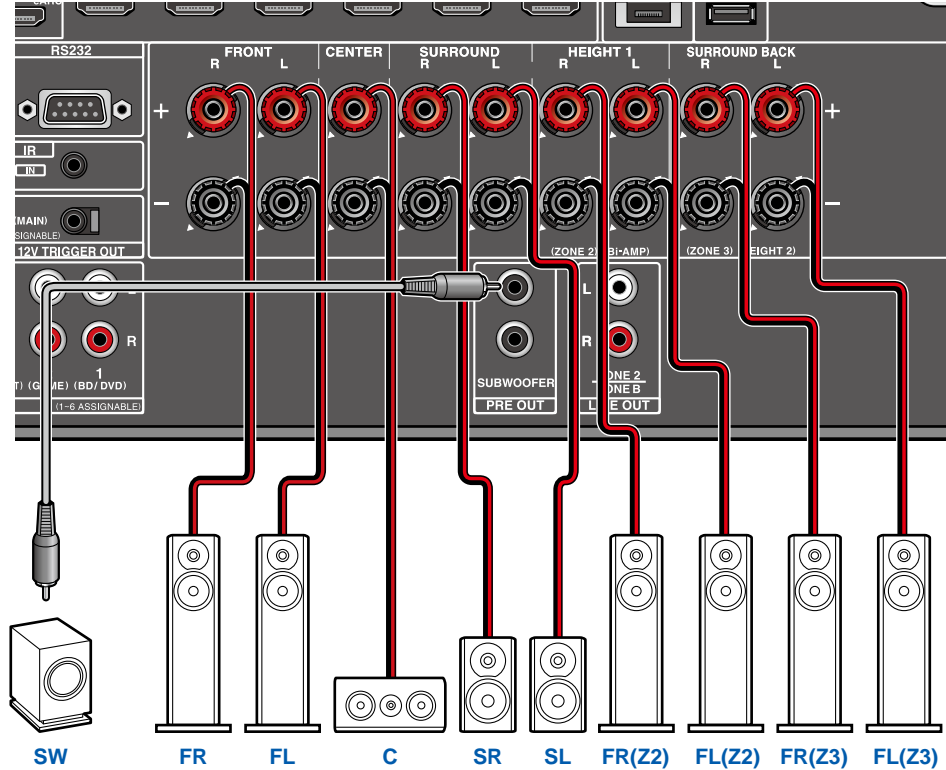
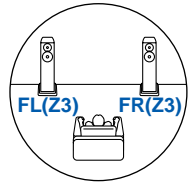

Para emitir audio procedente de un componente de AV conectado externamente en la ZONE 3, utilice un cable de audio analógico para la conexión. Tenga en cuenta que la salida de ZONE 3 no es posible con la conexión utilizando un cable HDMI, cable coaxial digital o cable óptico digital.

5.1ch

7.1ch

5.1.2ch

7.1.2ch

5.1.4ch



■ Sistema de 5.1 canales (Biampificación de altavoces)

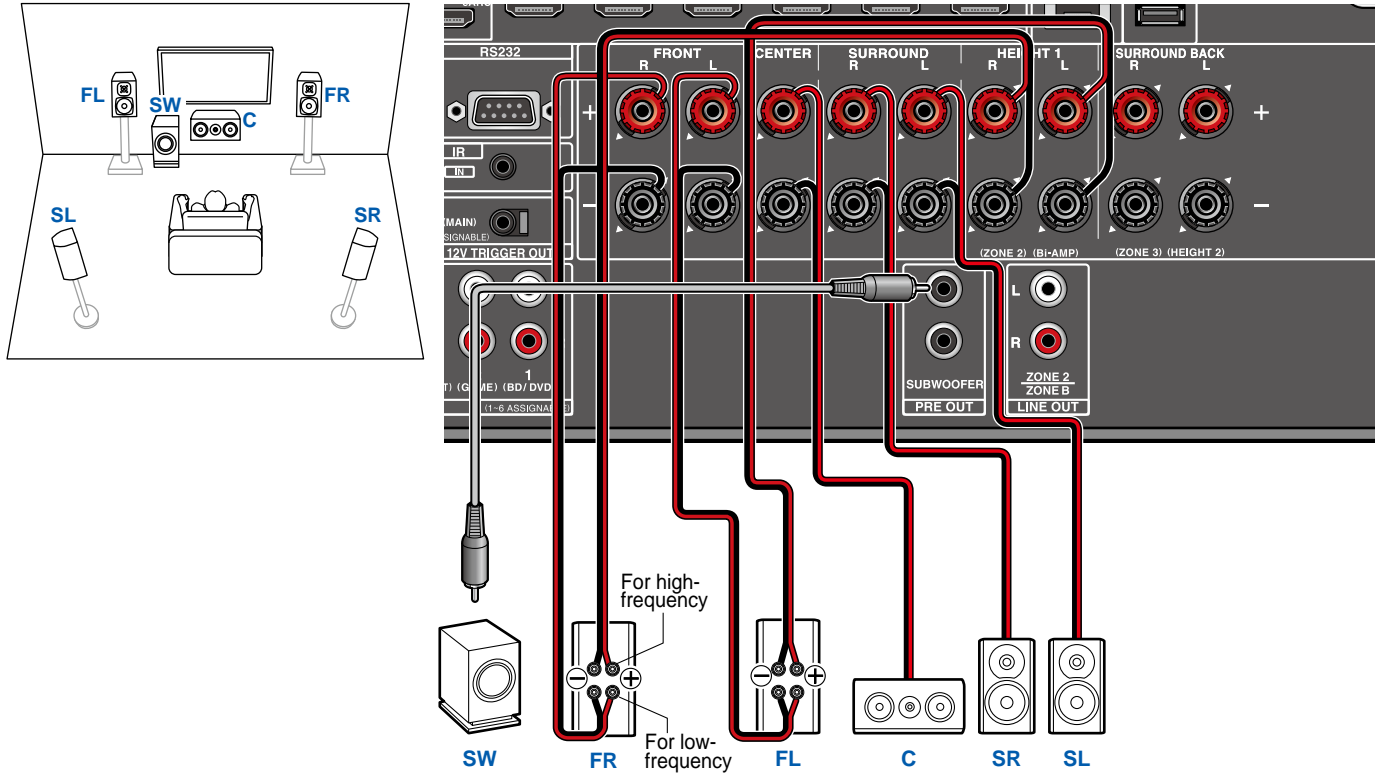

Asegúrese de retirar el puente que conecta los conectores del woofer y los conectores del tweeter de los altavoces de biampificación compatibles. Consulte, también, el manual de instrucciones de los altavoces.

5.1ch

7.1ch

5.1.2ch

7.1.2ch

5.1.4ch



■ Sistema de 7.1 canales

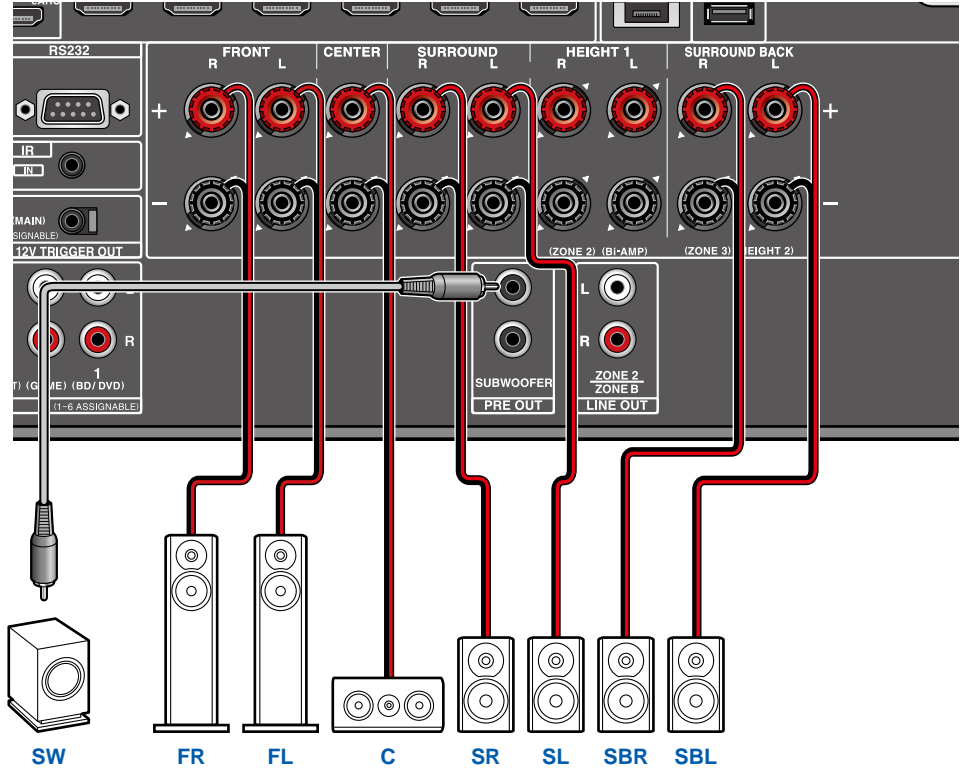
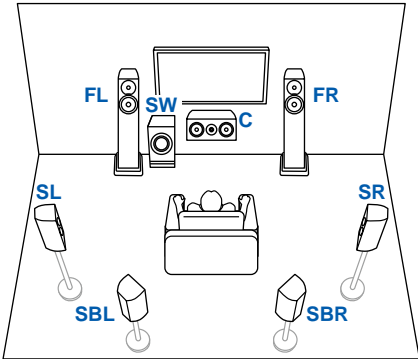

- 5.1ch
- 7.1ch
- 5.1.2ch
- 7.1.2ch
- 5.1.4ch



Sistema de 7.1 canales + ZONE SPEAKER

MAIN ROOM

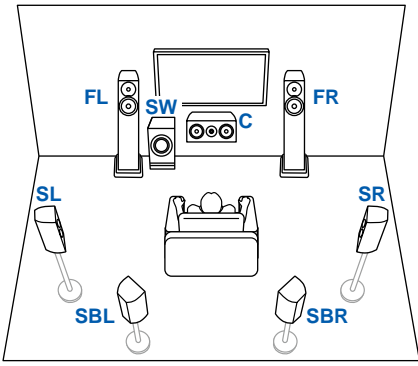

ZONE 2

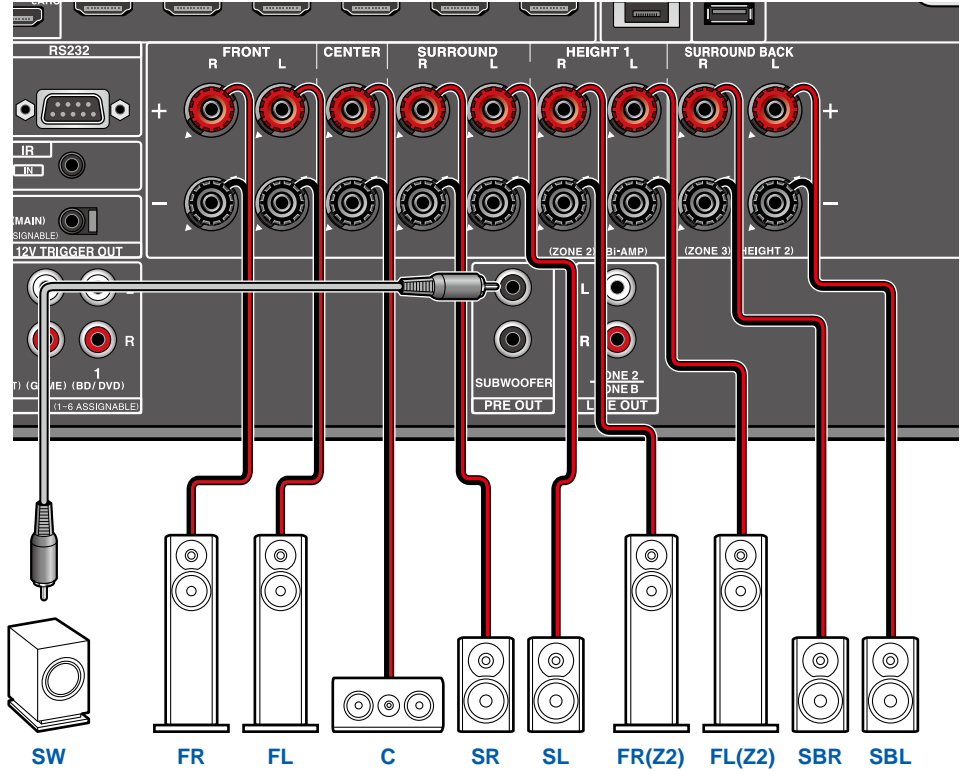
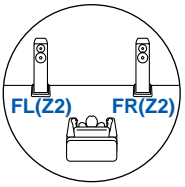

- 5.1ch
- 7.1ch
- 5.1.2ch
- 7.1.2ch
- 5.1.4ch



■ Sistema de 7.1 canales (Biamplicación de altavoces)

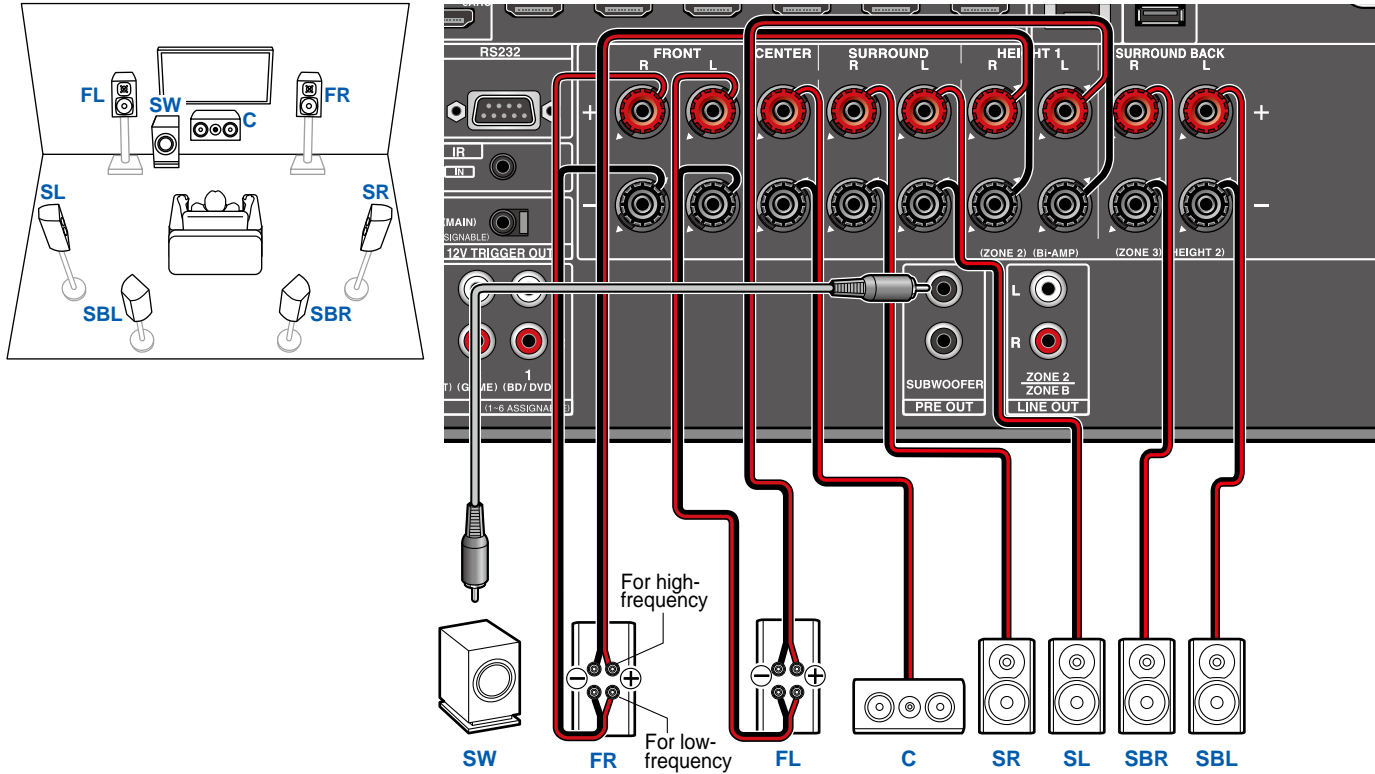

Asegúrese de retirar el puente que conecta los conectores del woofer y los conectores del tweeter de los altavoces de biamplicación compatibles. Consulte, también, el manual de instrucciones de los altavoces.

- 5.1ch
- 7.1ch
- 5.1.2ch
- 7.1.2ch
- 5.1.4ch



Sistema de 5.1.2 canales

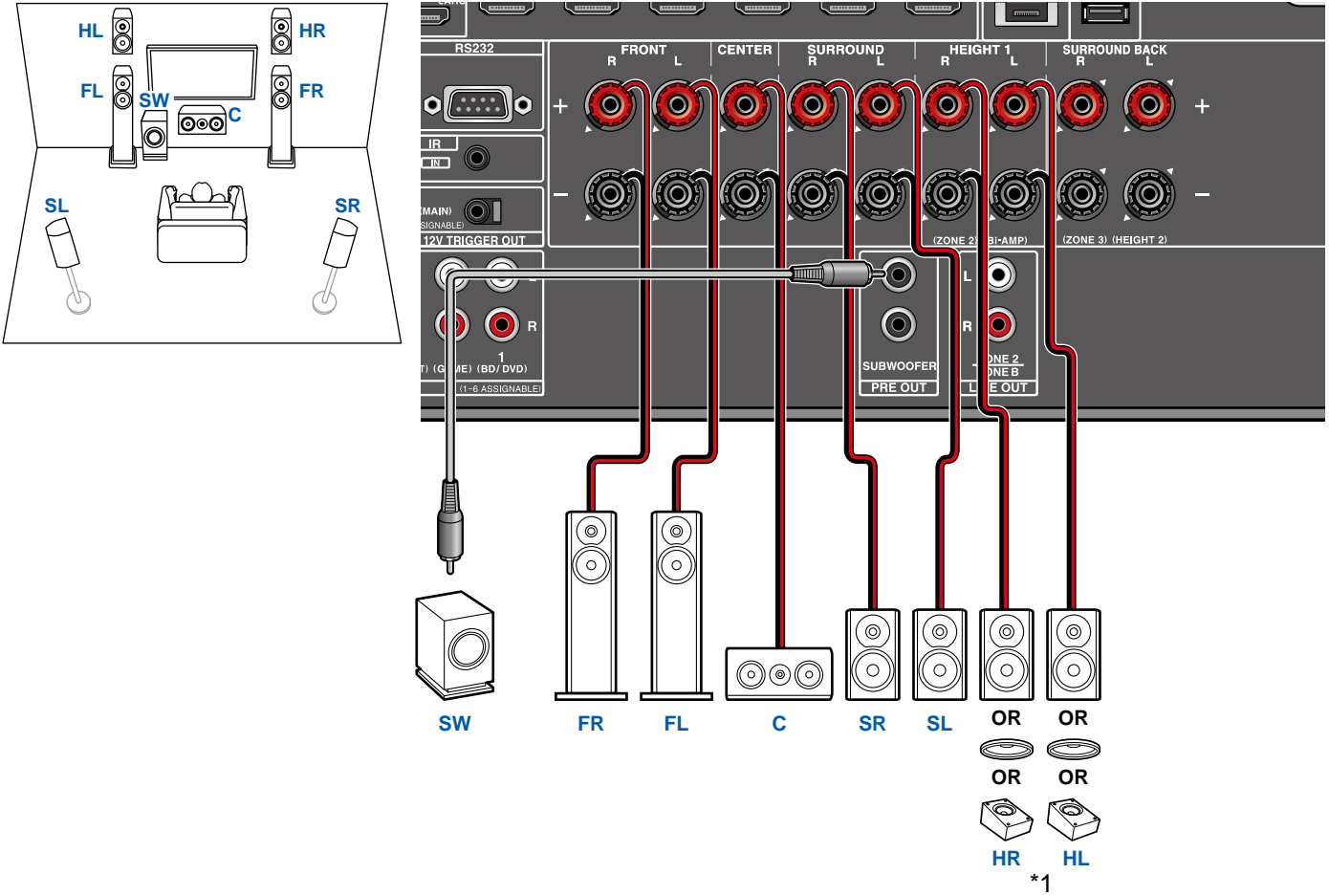

*1 Conecte los altavoces de altura que haya instalado (HL/HR: altavoces de altura, altavoces superiores, altavoces habilitados con Dolby).

- 5.1ch
- 7.1ch
- 5.1.2ch
- 7.1.2ch
- 5.1.4ch



Sistema de 5.1.2 canales + ZONE SPEAKER

MAIN ROOM

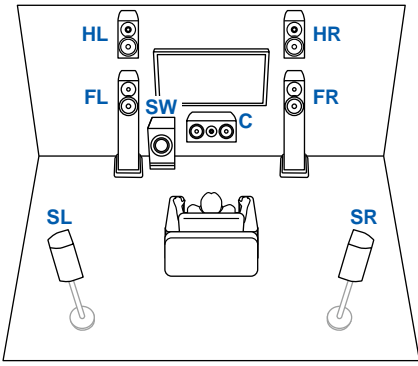

ZONE 2

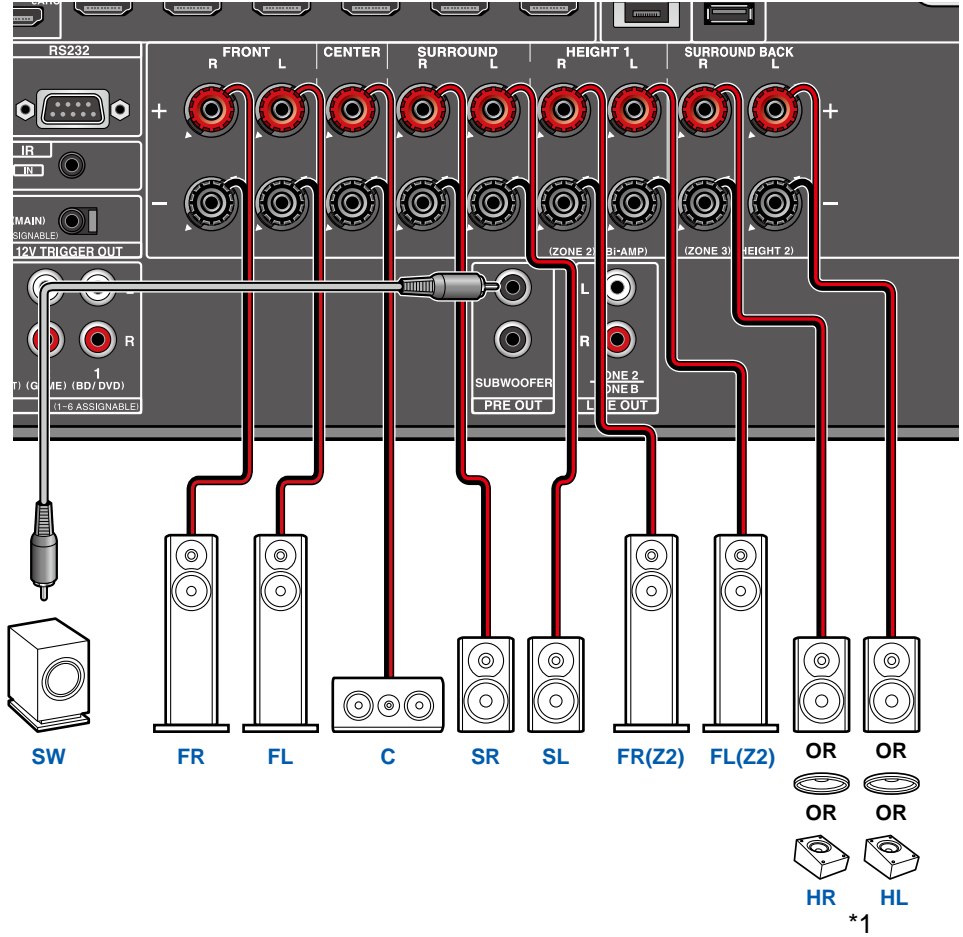
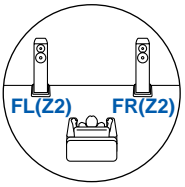

*1 Conecte los altavoces de altura que haya instalado (HL/HR: altavoces de altura, altavoces superiores, altavoces habilitados con Dolby).

- 5.1ch
- 7.1ch
- 5.1.2ch
- 7.1.2ch
- 5.1.4ch



■ Sistema de 5.1.2 canales (Biamplicación de altavoces)

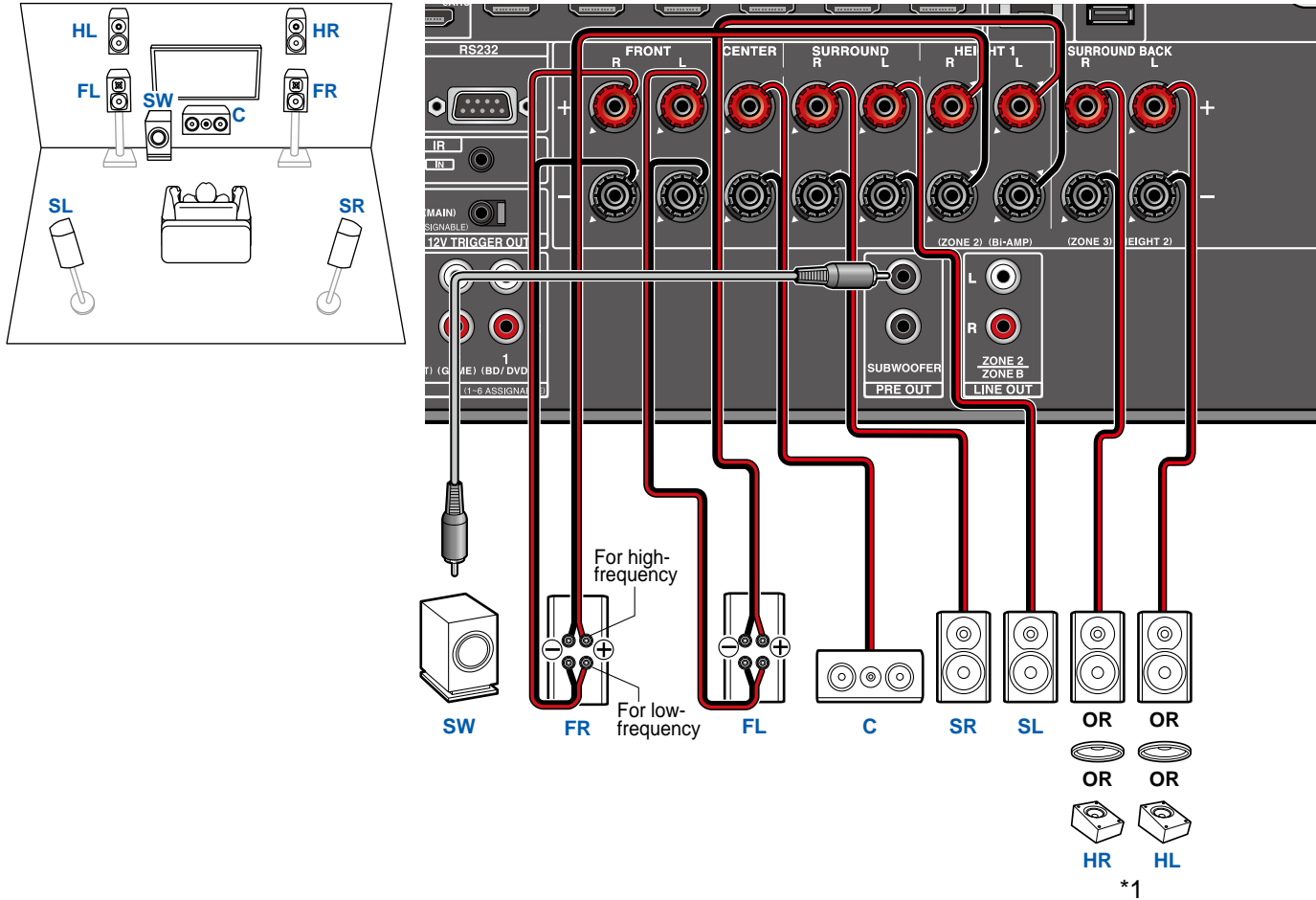

Asegúrese de retirar el puente que conecta los conectores del woofer y los conectores del tweeter de los altavoces de biamplicación compatibles. Consulte, también, el manual de instrucciones de los altavoces.

*1 Conecte los altavoces de altura que haya instalado (HL/HR: altavoces de altura, altavoces superiores, altavoces habilitados con Dolby).



5.1ch

7.1ch

5.1.2ch

7.1.2ch

5.1.4ch

Sistema de 7.1.2 canales

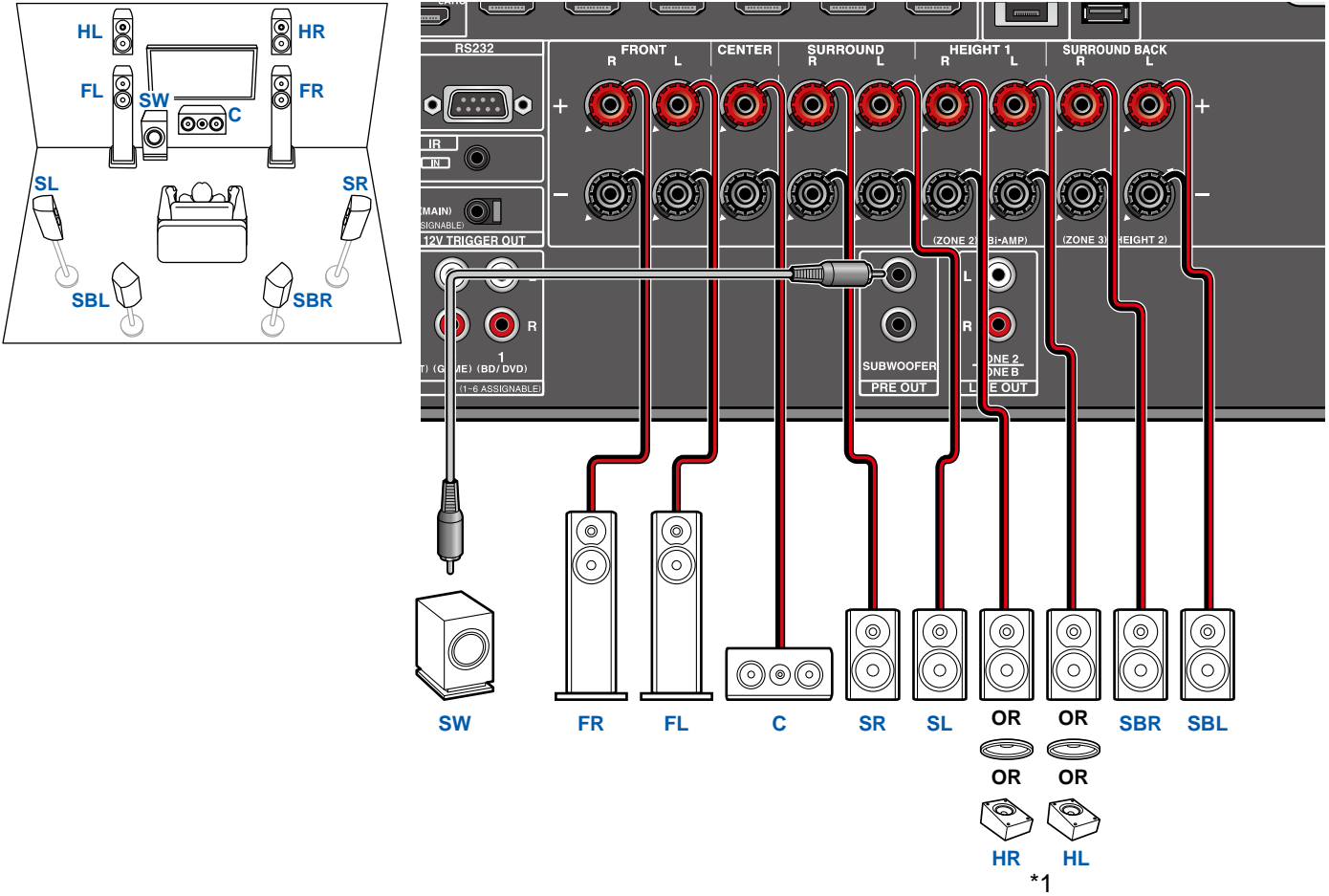

*1 Conecte los altavoces de altura que haya instalado (HL/HR: altavoces de altura, altavoces superiores, altavoces habilitados con Dolby).

- 5.1ch
- 7.1ch
- 5.1.2ch
- 7.1.2ch
- 5.1.4ch



■ Sistema de 5.1.4 canales

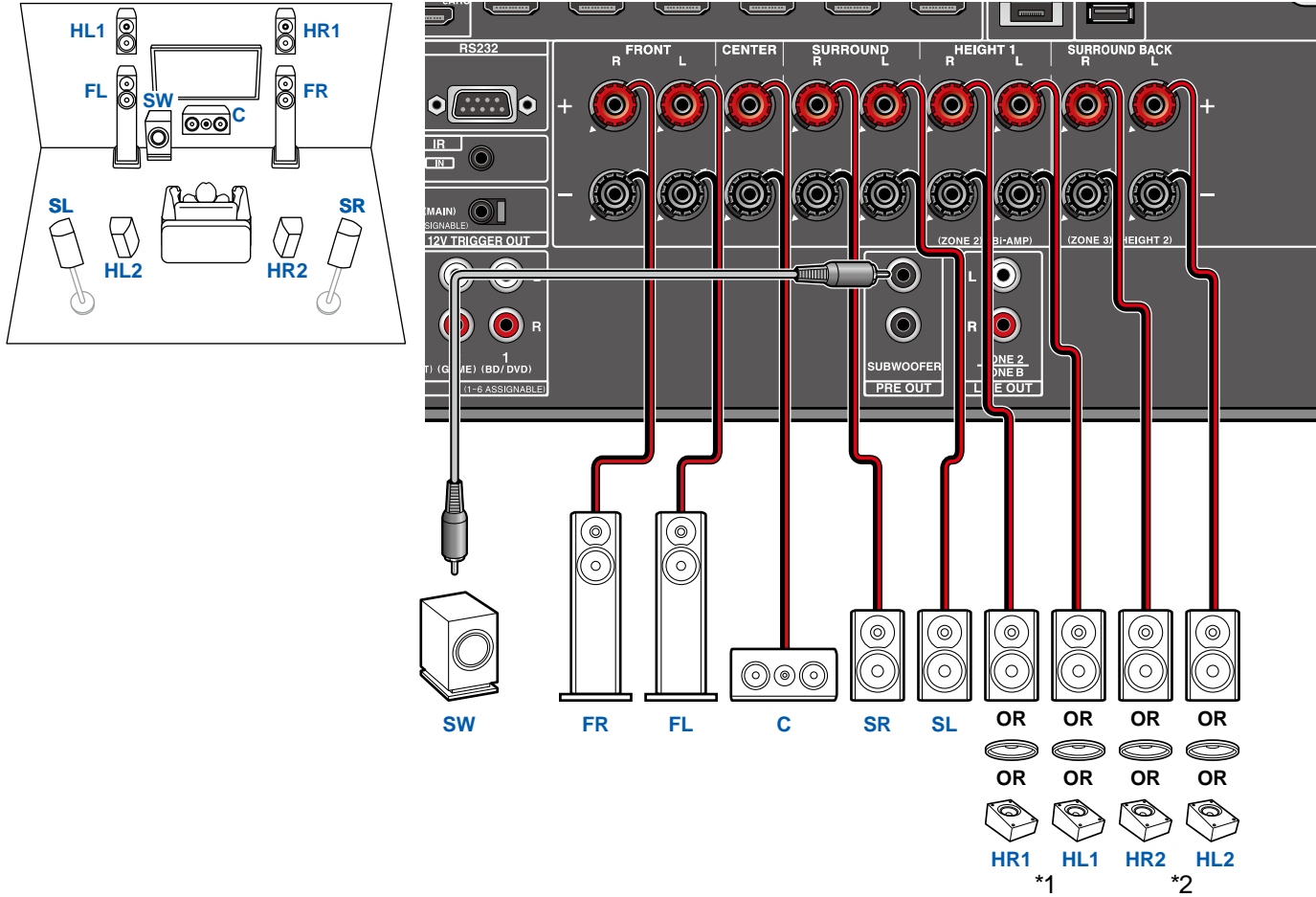

*1 Conecte los altavoces de altura que haya instalado (HL1/HR1 : altavoces de altura delanteros, altavoces de techo (lado delantero), altavoces habilitados con Dolby (delanteros)).

*2 Conecte los altavoces de altura que haya instalado (HL2/HR2 : altavoces de altura traseros, altavoces de techo (lado trasero), altavoces habilitados con Dolby (envolventes)).

- 5.1ch
- 7.1ch
- 5.1.2ch
- 7.1.2ch
- 5.1.4ch



Conexión de un amplificador de potencia (para modelos europeos, australianos y asiáticos)

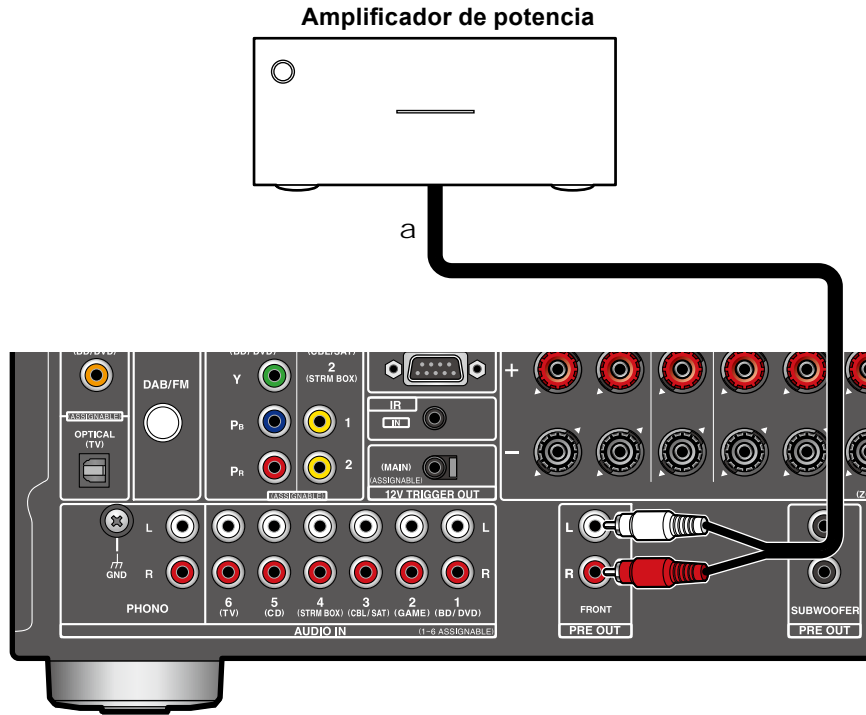

Puede conectar un amplificador de potencia a la unidad y usar la unidad como pre-amplificador para producir grandes volúmenes que no se puedan emitir solamente con la unidad. Conecte los altavoces delanteros a un amplificador de potencia. Para obtener información detallada, consulte el manual de instrucciones del amplificador.

- Utilice los conectores PRE OUT FRONT para la conexión como se muestra a la izquierda.



Configuración

- Ajuste "2. Speaker" - "Configuration" - "Speaker Channels" en función del número de canales para los altavoces conectados.

a Cable de audio analógico



5.1ch

7.1ch

5.1.2ch

7.1.2ch

5.1.4ch

Conexiones

Notas sobre las conexiones con cables HDMI	48
Conexión de la TV	49
Conexión del monitor SUB	51
Conexión de los dispositivos de reproducción	52
Conexión a un TV o amplificador integrado en otra habitación (multizona)	56
Conexión de antenas	58
Conexión de red	59
Conexión de dispositivos de control externos	60
Conexión del cable de alimentación	62



Notas sobre las conexiones con cables HDMI

HDMI (Interfaz multimedia de alta definición) es un estándar de interfaz digital para conectar televisores, proyectores, reproductores de discos Blu-ray, videoconsolas y otros componentes de vídeo. Con HDMI, un solo cable puede llevar las señales de control, vídeo digital y audio digital.

Conexiones

Introduzca los cables HDMI rectos y hasta el final. Podría dañar los terminales si intenta introducirlos inclinados.

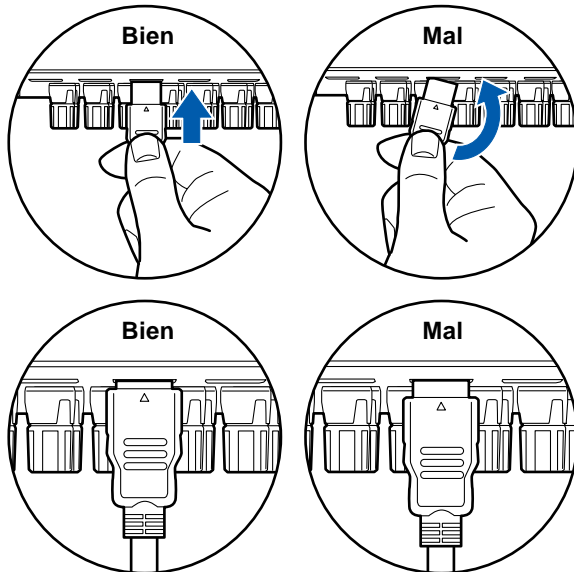

- Sujete la cubierta del terminal del cable HDMI cuando lo desenchufe. Si se tira del cable, se podría dañar el cableado.

■ (Nota) Colocación de los cables

Poner una carga sobre los cables HDMI puede provocar un mal funcionamiento. Coloque los cables de manera que no haya carga sobre ellos.

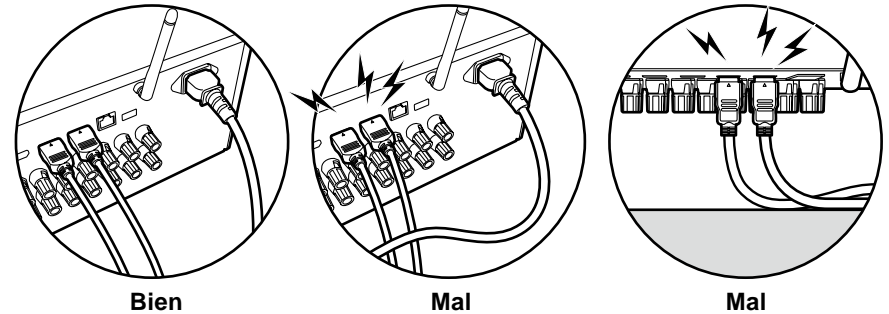

- Cuando vaya a reproducir vídeo de alta calidad 4K (4K 60Hz, 4K HDR, etc.), utilice un cable HDMI de alta velocidad Premium o un cable HDMI de alta velocidad Premium con Ethernet que tenga la etiqueta "PREMIUM Certified Cable" en el embalaje.
- Cuando vaya a reproducir vídeo de alta calidad 8K (8K 60Hz, etc.), utilice un cable HDMI de ULTRA alta velocidad que tenga la etiqueta "ULTRA HIGH SPEED" en el embalaje.



Conexión de la TV

Conectando un televisor a esta unidad, puede mostrar el vídeo de los dispositivos AV conectados a esta unidad en el televisor y también reproducir el sonido del televisor a través de esta unidad.

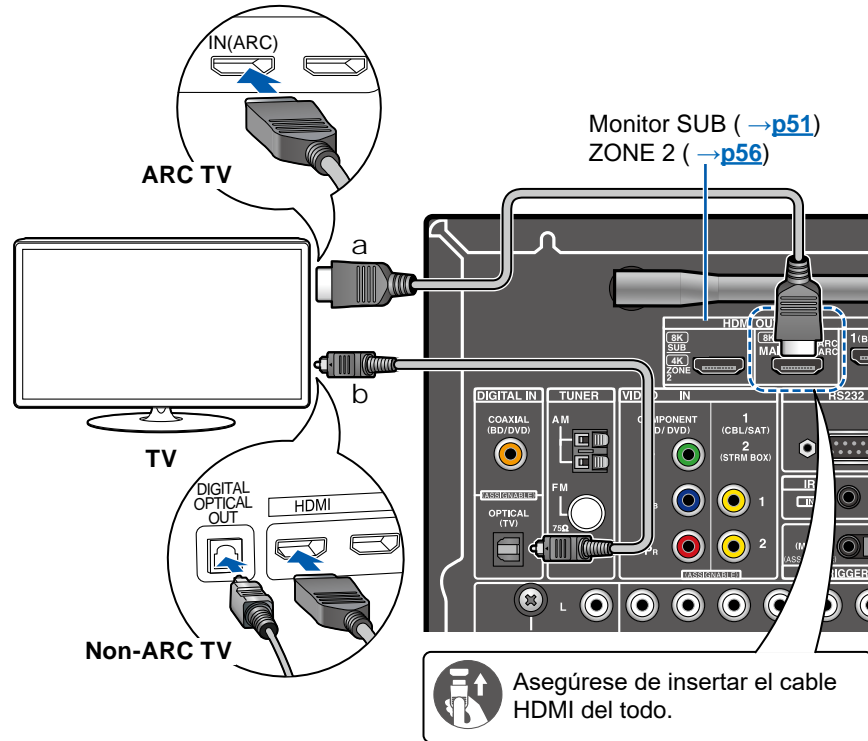

a Cable HDMI, b Cable óptico digital

A televisor ARC/eARC

Si el televisor es compatible con la función ARC (Audio Return Channel)(*), utilice solo el cable HDMI para conectar con el televisor. Utilice el conector compatible con ARC HDMI IN del televisor para realizar la conexión. Conecte el cable HDMI al conector HDMI OUT MAIN con la etiqueta "ARC" en el lado del receptor.

- Cuando se conecte un TV compatible con la función eARC, utilice un cable HDMI compatible con Ethernet.

Con un televisor no compatible con ARC

Si el televisor no es compatible con la función ARC (Audio Return Channel)(*), conecte un cable HDMI y un cable óptico digital. Si el televisor no dispone de un conector DIGITAL OPTICAL OUT, puede utilizar un cable de audio analógico para el conector AUDIO IN TV.

- Si utiliza un decodificador de cable, etc. conectado al conector de entrada de esta unidad para ver el TV (sin utilizar el sintonizador incorporado del TV), no es necesaria la conexión con un cable óptico digital o un cable de audio analógico.



Configuración

- Cuando no use la función ARC, pulse en el mando a distancia y ajuste "5.Hardware" - "HDMI" - "Audio Return Channel (eARC supported)" (→p128) en "Off".

(*)La función ARC y la función eARC transmiten las señales de audio del televisor a través de un cable HDMI y reproduce el audio del televisor en esta unidad. Para comprobar si el televisor es compatible con la función ARC y la función eARC, consulte el manual de instrucciones del televisor, etc.

Formatos de audio compatibles con ARC/eARC (→p185)

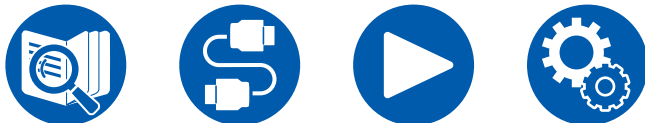

- Se requieren ajustes cuando se va a reproducir vídeo de alta calidad 4K u 8K. Consulte “HDMI 4K/8K Signal Format” (→[p111](#)) para obtener información sobre la configuración. Además, use un cable HDMI que soporte vídeo 4K u 8K.



Conexión del monitor SUB

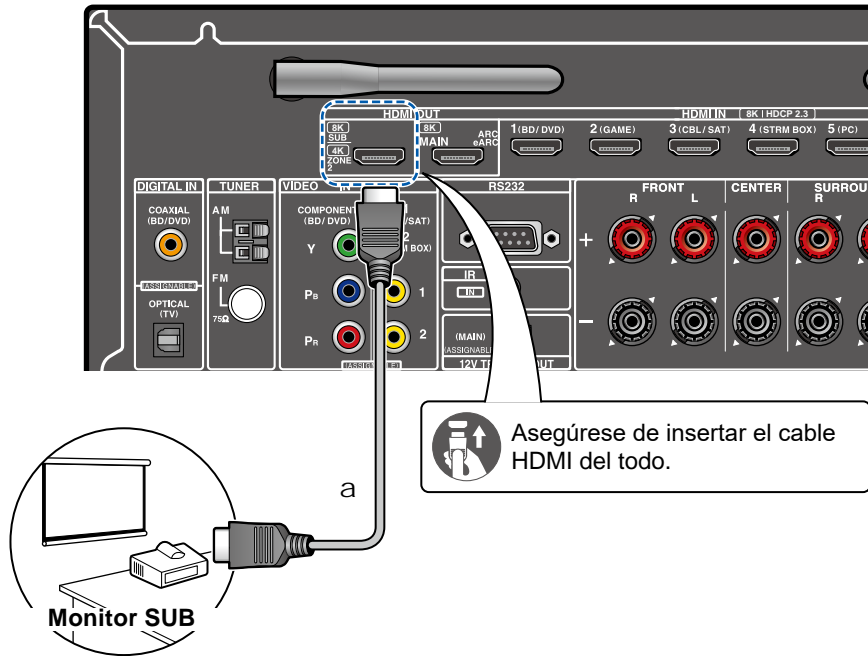

Monitor SUB

La unidad cuenta con varios conectores HDMI OUT y se puede conectar otro televisor o proyector al conector HDMI OUT SUB.

- Cambie entre MAIN y SUB usando el botón HDMI MAIN/SUB del mando a distancia (→p16) o "Quick Menu" (→p76). Tenga en cuenta que este conector no es compatible con ARC.
- Si se conectan dispositivos con diferentes resoluciones a un conector HDMI OUT MAIN y un conector SUB, las imágenes se emiten con una resolución inferior.

a Cable HDMI



Conexión de los dispositivos de reproducción

Conexiones a BD/DVD y GAME con conectores HDMI

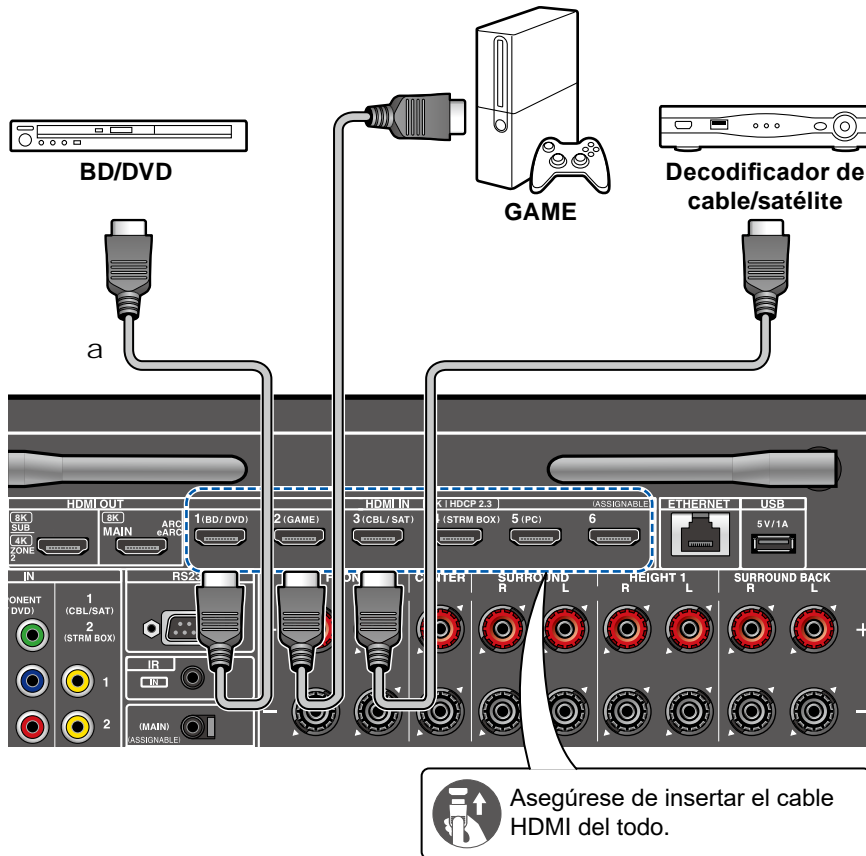

Este es un ejemplo de conexión de un componente de AV equipado con un conector HDMI. Cuando se realice la conexión con un componente de AV que cumpla la norma CEC (Control de aparatos electrónicos), será posible utilizar la función HDMI CEC (*), que permite enlazar con selectores de entrada, etc. y la función HDMI Standby Through, que puede transmitir señales de vídeo y audio del componente de AV al televisor, incluso si esta unidad está en modo de espera.

- Se requieren ajustes cuando se va a reproducir vídeo de alta calidad 4K u 8K. Consulte "HDMI 4K/8K Signal Format" (→p111) para obtener información sobre la configuración. Además, use un cable HDMI que soporte vídeo 4K u 8K.
- La resolución correspondiente difiere dependiendo del conector HDMI conectado. Consulte "Resoluciones de entrada correspondientes" (→p186) si desea más información.

Note

- Para disfrutar de sonido envolvente digital incluyendo Dolby Digital, ajuste la salida de audio del reproductor de discos Blu-ray, etc., en la salida de secuencia de bits.
- (*)La función HDMI CEC: Esta función habilita varias operaciones de enlace con dispositivos que cumplen la norma CEC como, por ejemplo, conmutar selectores de entrada interbloqueados con un reproductor que cumple la norma CEC, conmutar la salida de audio entre el televisor y esta unidad o ajustar el volumen utilizando el mando a distancia de un televisor que cumpla la norma CEC, y conmutar automáticamente esta unidad a modo en espera cuando se apague el televisor.

a Cable HDMI



Conexión de un BD/DVD sin conector HDMI montado

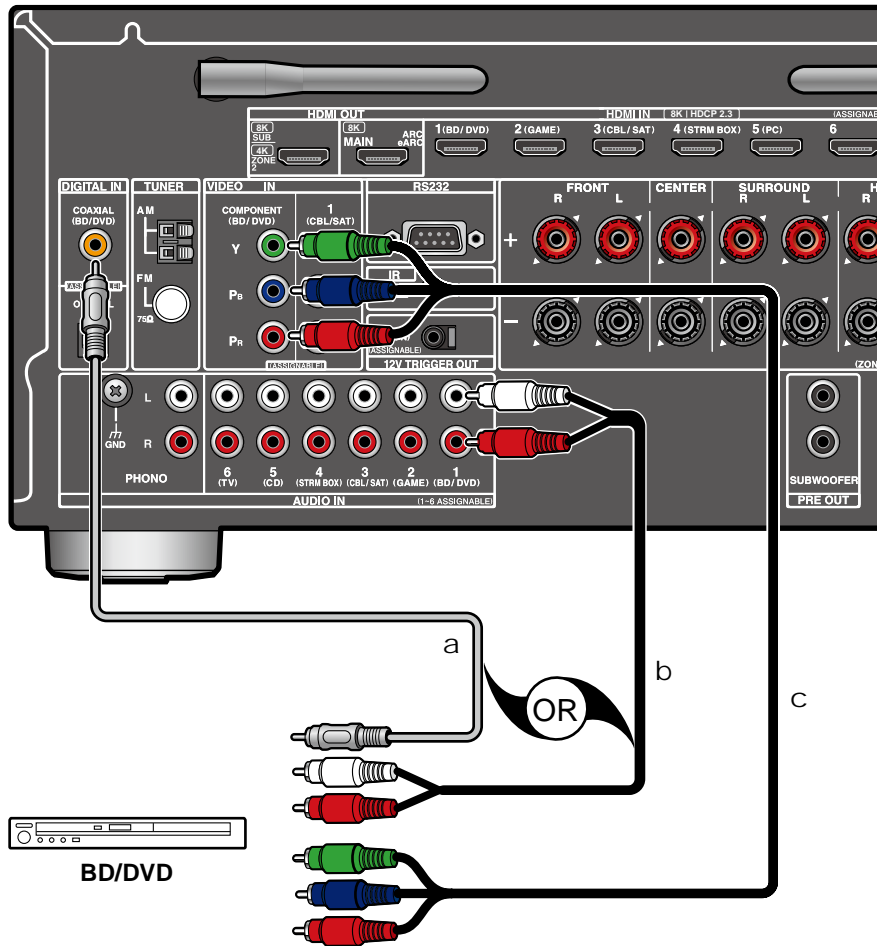

a Cable coaxial digital, b Cable de audio analógico, c Cable de vídeo componente

Este es un ejemplo de conexión de un componente de AV que no incorpora un conector HDMI. Seleccione cables que se correspondan con los conectores del componente de AV para la conexión. Por ejemplo, cuando la entrada de vídeo se conecte al conector BD/DVD, también deberá conectarse la entrada de sonido al conector BD/DVD. Por lo tanto, los conectores de entrada de vídeo y los conectores de entrada de audio deberían tener el mismo nombre para la conexión. Tenga en cuenta que las señales de entrada de vídeo al conector VIDEO IN o al conector COMPONENT VIDEO IN se convertirán en señales de vídeo HDMI y, a continuación, se emitirán desde el conector HDMI OUT.

- Para disfrutar de una reproducción envolvente digital en formatos como Dolby Digital, es necesario realizar una conexión para señales de audio con un cable coaxial digital o un cable óptico digital.
- Según la ilustración, cambiar la asignación de entrada (→p113) permite la conexión a conectores distintos al conector BD/DVD.

Note

- Los conectores COMPONENT VIDEO IN son compatibles, únicamente, con una resolución de 480i o 576i. Cuando realice la conexión en los conectores COMPONENT VIDEO IN, defina la resolución de salida del reproductor en 480i o 576i. Si no existe una opción del tipo 480i, seleccione entrelazado. Si el reproductor no admite una salida de 480i o 576i output, utilice el conector VIDEO IN.
- Para disfrutar de sonido envolvente digital incluyendo Dolby Digital, ajuste la salida de audio del reproductor de discos Blu-ray, etc., en la salida de secuencia de bits.



Conexión de un componente de audio

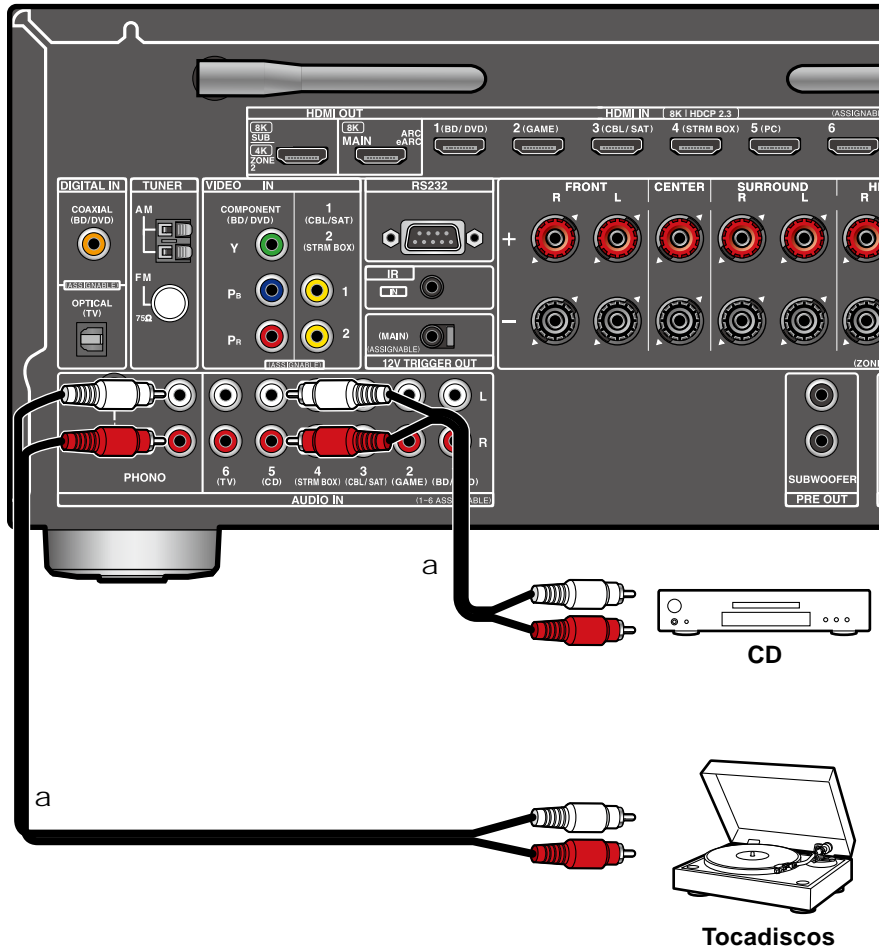

a Cable de audio analógico



Este es un ejemplo de conexión de un componente de audio. Conecte un reproductor de CD utilizando un cable de audio analógico. También puede conectar un tocadiscos que incorpore un cartucho de tipo MM en el conector PHONO.

- Si el tocadiscos incorpora un ecualizador de phono, conéctelo a cualquiera de los conectores AUDIO IN, salvo al conector PHONO. Además, si el tocadiscos utiliza un cartucho de tipo MC, instale un ecualizador de phono compatible con el cartucho de tipo MC, entre la unidad y el tocadiscos y, a continuación, conéctelo a cualquier conector AUDIO IN, salvo al conector PHONO.

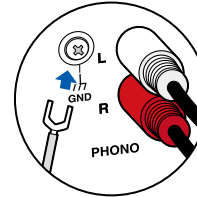

Si el tocadiscos dispone de un cable de toma a tierra, conéctelo al terminal GND de esta unidad.

Conexión de una videocámara, etc.

Conecte una videocámara, etc. al conector AUX INPUT AUDIO/HDMI, situado en el panel frontal, mediante un cable HDMI o un cable estéreo con miniclavija (ø1/8"/3,5 mm).

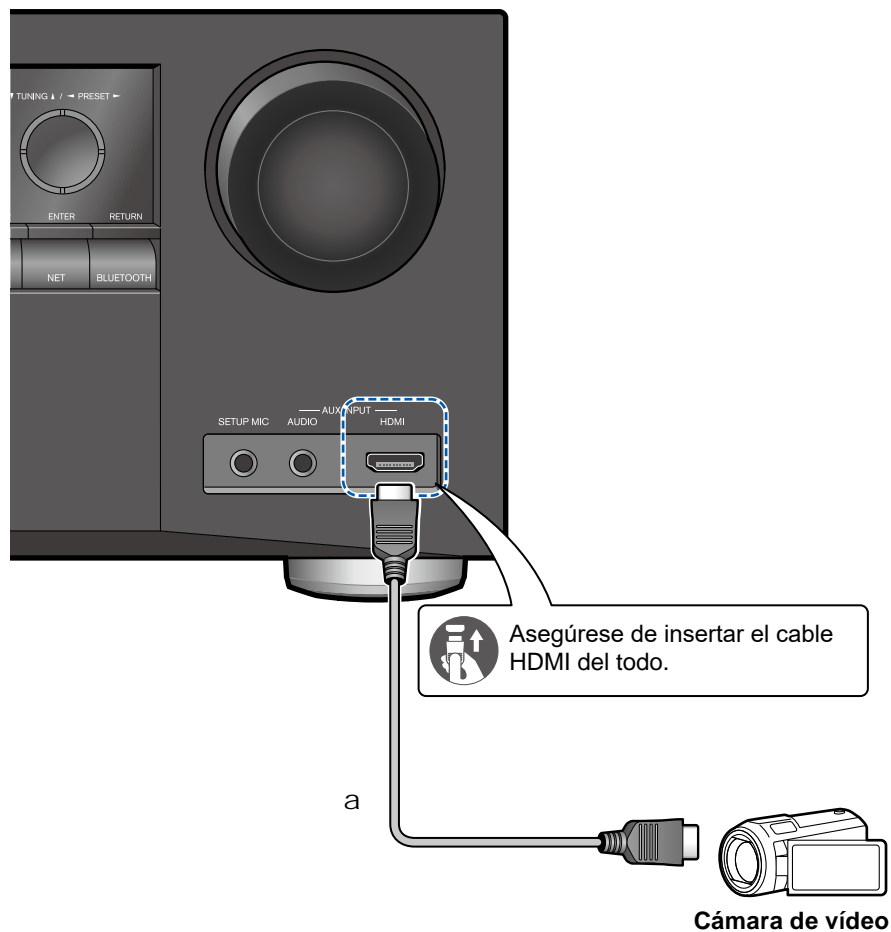

a Cable HDMI



Conexión a un TV o amplificador integrado en otra habitación (multizona)

Conexión a una TV (ZONE 2)

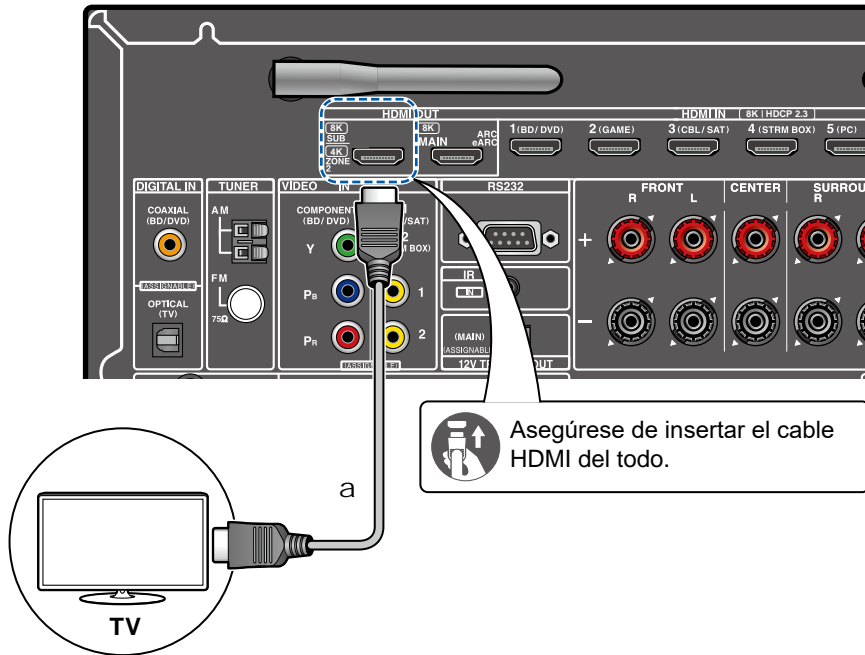

Mientras se reproduce un disco en un reproductor de disco Blu-ray en la habitación principal (en la que se encuentra esta unidad), también se puede reproducir vídeo y audio del mismo reproductor de disco Blu-ray u otro componente de AV en la TV equipada con un conector HDMI IN en una habitación separada (ZONE 2). Tenga en cuenta que solo los dispositivos conectados a los conectores HDMI IN1 a IN3 pueden reproducirse en el TV de la habitación separada.

- El audio procedente de un componente de AV conectado externamente solo se podrá emitir cuando el audio sea una señal de audio PCM de 2 canales. Además, es posible que sea necesario cambiar la salida de audio del componente de AV a la salida PCM.



Configuración

- Cuando se emitan vídeo y audio a través de la entrada HDMI a la ZONE 2, ajuste "1. Input/Output Assign" - "TV Out / OSD" - "Zone 2 HDMI" (→[p111](#)) en "Use" en el menú de configuración. Tenga en cuenta que cuando "Zone 2 HDMI" se ajusta en "Use", la resolución del vídeo que puede transmitirse por el conector HDMI OUT SUB/ZONE 2 se limitará a "4K Enhanced" (→[p111](#)).

a Cable HDMI



Conexión de un amplificador integrado (ZONE 2)

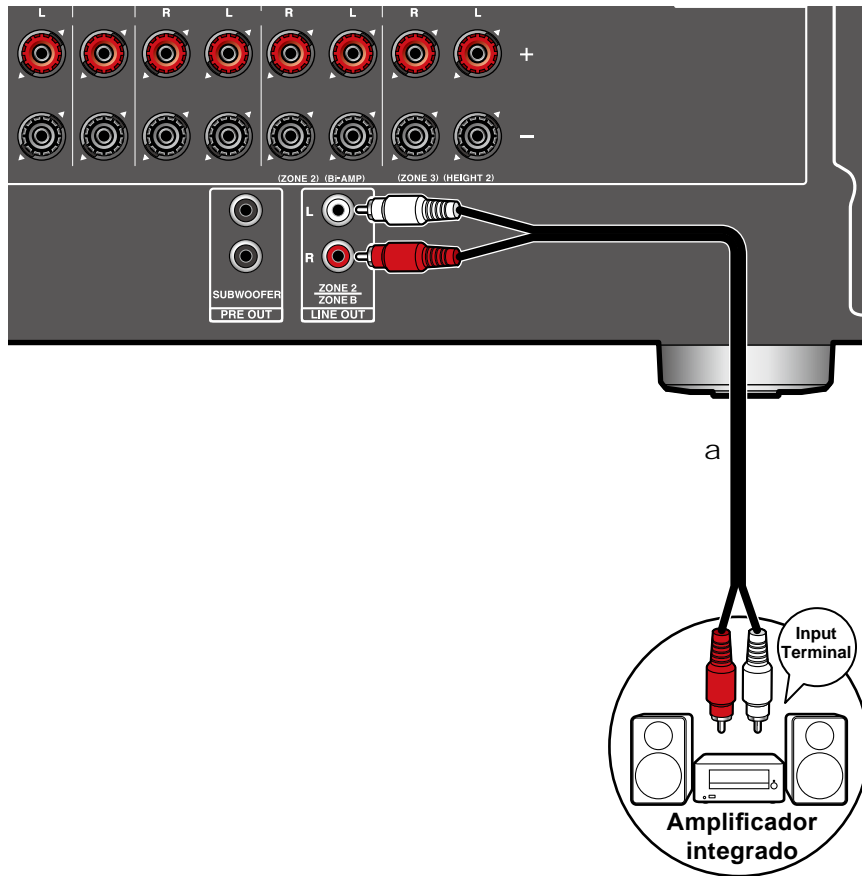

Puede disfrutar de audio en 2 canales en una habitación separada (ZONE 2) mientras se reproducen en la habitación principal (en la que se encuentra esta unidad). Utilice un cable de audio analógico para conectar el terminal ZONE 2 LINE OUT de esta unidad y el conector de entrada de un amplificador integrado en la habitación separada.

- Para emitir audio desde un componente de AV conectado externamente a la ZONE 2, conéctelo a cualquiera de los conectores de HDMI IN1 a IN3. Si el componente de AV no está equipado con un conector HDMI, utilice un cable coaxial digital, un cable óptico digital o un cable de audio analógico. Además, el audio de componentes AV conectados externamente solo se puede emitir en la ZONE 2 cuando el audio es analógico o la señal es PCM de 2 canales. Cuando se haya conectado el componente de AV a esta unidad mediante un cable coaxial digital o un cable óptico digital, cambie la salida de audio del componente de AV a la salida PCM.



Configuración

- Se requieren ajustes para transmitir audio a la ZONE 2. Pulse  en el mando a distancia y ajuste "2. Speaker" - "Configuration" - "Zone 2 Lineout" (→ [p116](#)) en "Zone 2".

a Cable de audio analógico



Conexión de antenas

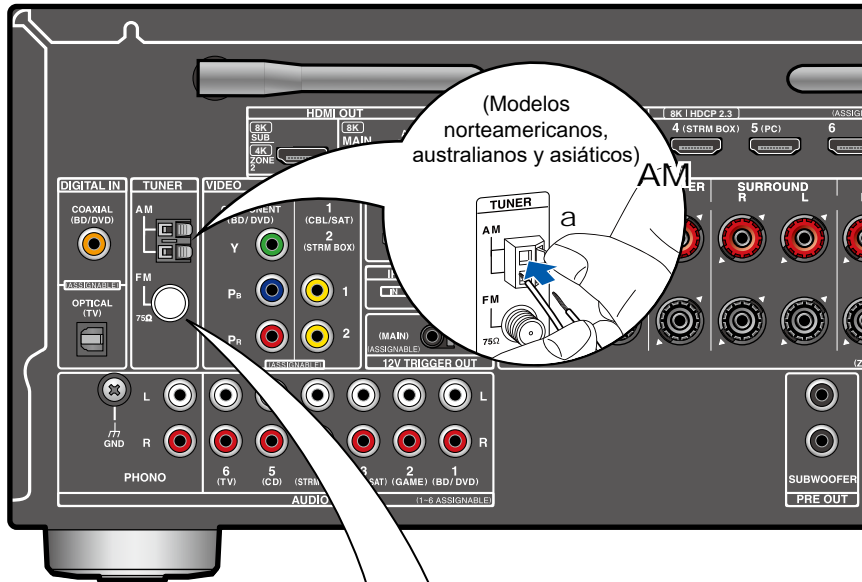

(Modelos norteamericanos, australianos y asiáticos)

Modelos norteamericanos, australianos y asiáticos

Conecte la antena a esta unidad y colóquela en una posición óptima para escuchar las señales de radio recibidas. Coloque la antena de FM para interiores en la pared con chinchetas o cinta adhesiva.

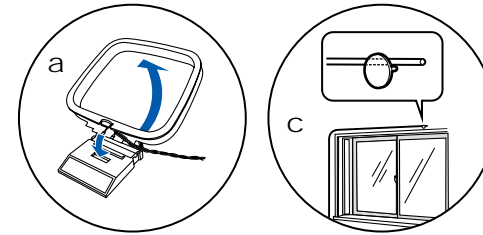

Modelos europeos

Compruebe que la toma esté completamente insertada y después fija girando la tuerca hacia la derecha. Utilice una chincheta o un objeto similar para fijar la antena a una pared.

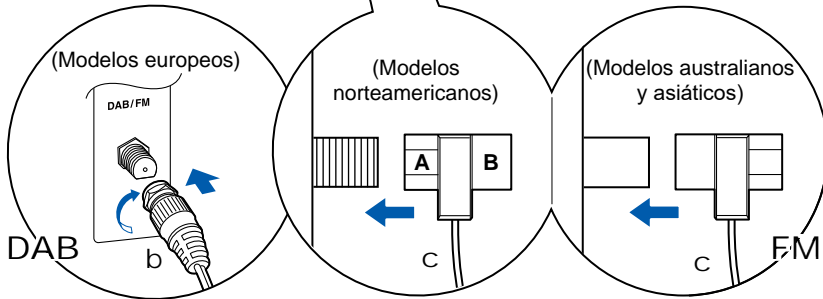
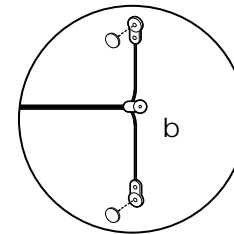

a Antena en bucle AM, b Antena DAB/FM, c Antena FM para interiores



Conexión de red

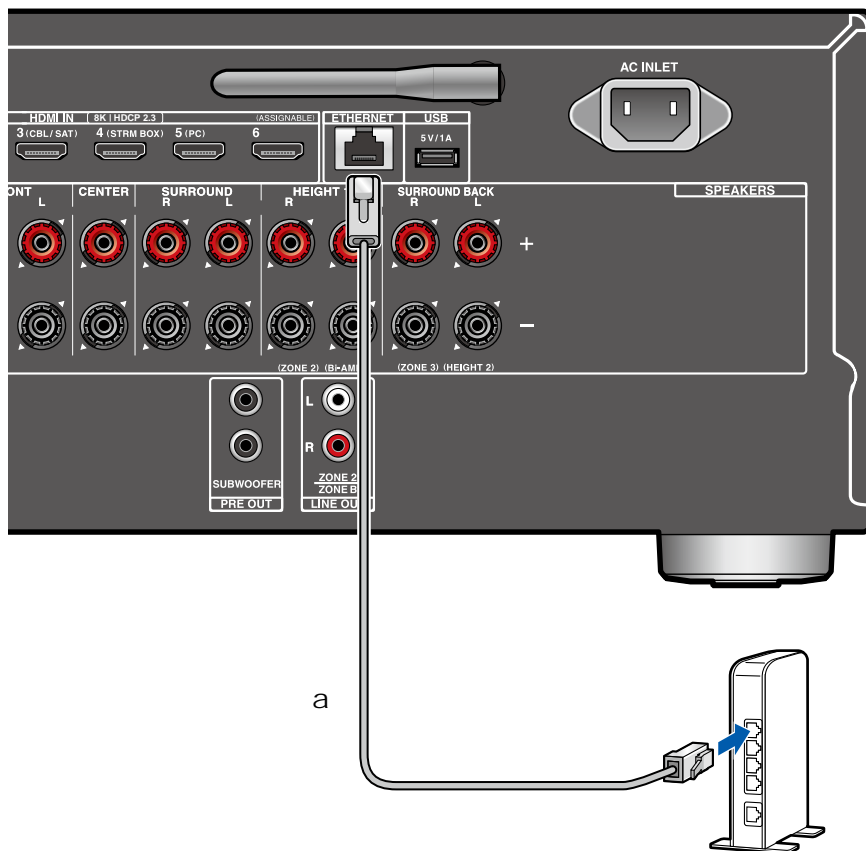

Esta unidad puede conectarse a la red usando una red LAN con cable o Wi-Fi (LAN inalámbrica). Podrá disfrutar de funciones de red, como la radio por internet, si conecta la unidad a la red. Si la conexión se realiza mediante una LAN por cable, conecte el router y el conector ETHERNET con el cable Ethernet como se muestra en la ilustración. Para conectar por Wi-Fi, seleccione el método de ajuste deseado en "Network Connection" (→p142) en la configuración inicial y, a continuación, siga las instrucciones en pantalla. Para configurar el ajuste en el menú Setup después de completar Initial Setup, pulse el botón ⚙ del mando a distancia y seleccione "5. Hardware" - "Network" para realizar el ajuste (→p129). Para la conexión Wi-Fi, coloque la antena inalámbrica para su uso.

a Cable Ethernet

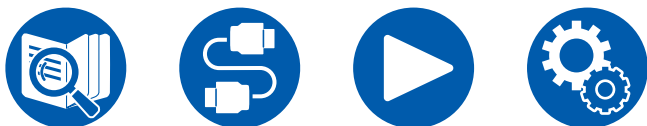

Conexión de dispositivos de control externos

Puerto IR IN

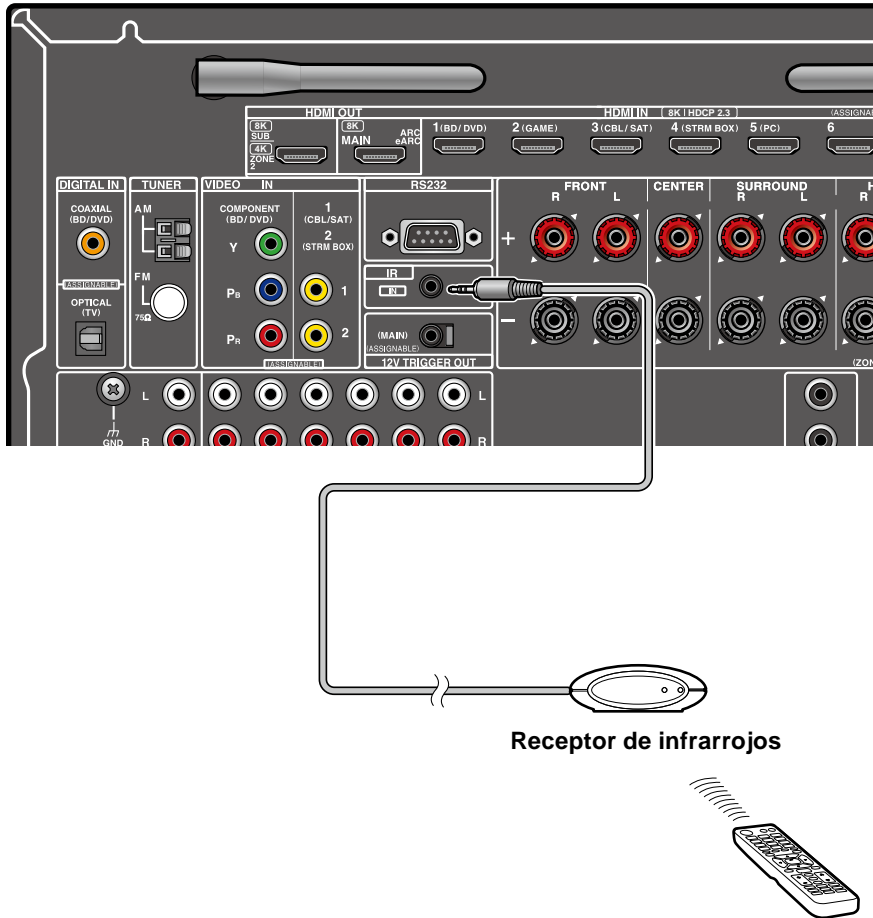

Cuando conecte una unidad receptora de mando a distancia que tenga un receptor de infrarrojos a esta unidad, es posible el uso del mando a distancia aunque su señal sea difícil de alcanzar (debido a la instalación en el armario, etc.) También puede operar la unidad utilizando el mando a distancia desde una habitación separada como ZONE 2. Para instalar una unidad receptora de mando a distancia, póngase en contacto con las tiendas especializadas.

- Para saber qué tipo de cable es necesario para la conexión, consulte el manual de funcionamiento de la unidad receptora de mando a distancia.



Conector 12V TRIGGER OUT

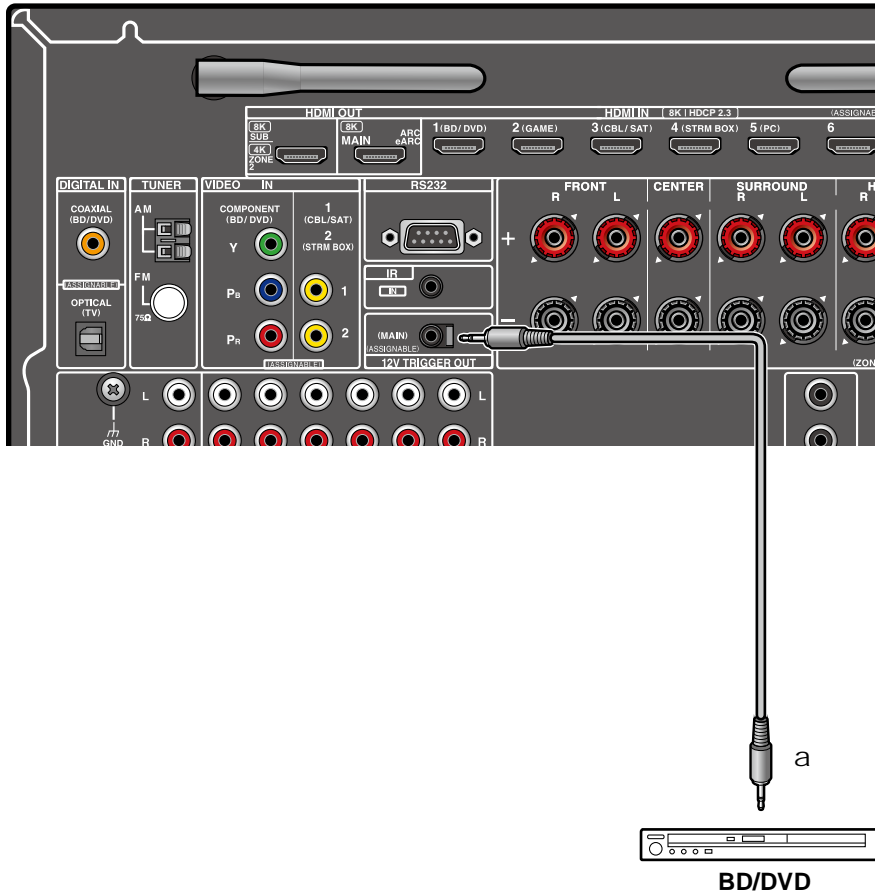

a Cable mini plug monoaural (ø1/8"/3,5 mm)

Cuando conecte un dispositivo equipado con un conector TRIGGER IN como un reproductor BD/DVD a esta unidad, el dispositivo se puede encender o poner en espera interbloqueando el funcionamiento de esta unidad. Cuando se selecciona cualquier entrada, esta unidad emite una señal de control de 12 V/100 mA desde el conector 12V TRIGGER OUT y controla el funcionamiento de alimentación enlazada del dispositivo externo.

- Para la conexión, utilice un cable mini plug monoaural (ø1/8"/3,5 mm) sin resistencia. No utilice un cable mini plug estéreo.



Configuración

- Se requieren ajustes para transmitir señales de control desde el conector 12 V TRIGGER OUT. Pulse el botón  del mando a distancia, seleccione la entrada deseada para "5.Hardware" - "12V Trigger" (→[p135](#)) y ajuste el destino de salida para la señal de control.



Conexión del cable de alimentación

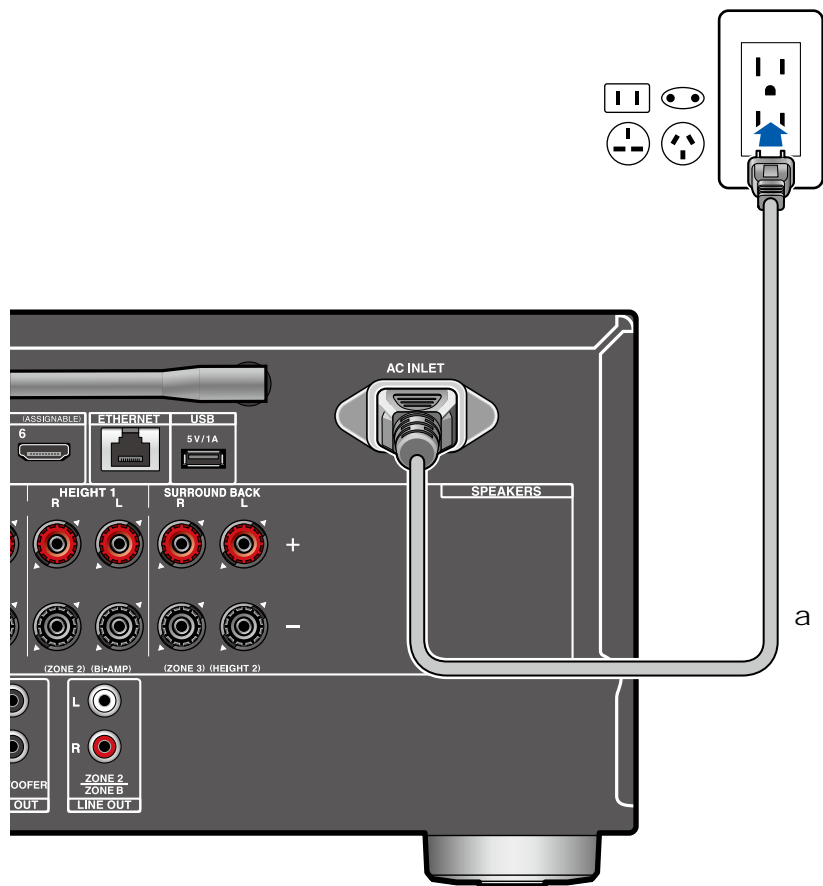

Conecte el cable de alimentación tras haber completado las otras conexiones.

- Este modelo incluye un cable de alimentación extraíble. Asegúrese de conectar el cable de alimentación a la AC INLET en primer lugar y, a continuación, conéctelo a la salida. Cuando desconecte el cable de alimentación, desconecte, siempre, el lado de salida en primer lugar.

a Cable de alimentación



Reproducción

Operaciones básicas

Reproducción de audio desde un dispositivo conectado externamente	64
Reproducción BLUETOOTH®	65
Escuchar la radio	68
Modo de escucha	74
Quick Menu	76

Servicios de red

Spotify	79
AirPlay®	80
DTS Play-Fi®	82
Amazon Alexa	83
Amazon Music	85
TIDAL	87
Conexión del sistema Sonos para la reproducción	88
Radio por Internet	90

Funciones de confort

Multizona	92
Reproducción de diferente audio y vídeo	96
Reproducción de archivos de música guardados en un dispositivo de almacenamiento USB	98
Music Server	100
Play Queue	103
Conexión de un transmisor para la reproducción	105



Reproducción de audio desde un dispositivo conectado externamente

Puede reproducir el audio desde componentes de AV, como reproductores de discos Blu-ray a través de esta unidad.

- Cuando se conecte un TV al conector HDMI OUT SUB, utilice el botón HDMI MAIN/SUB o "Quick Menu" (→p76) para cambiar entre MAIN y SUB.

Operaciones básicas

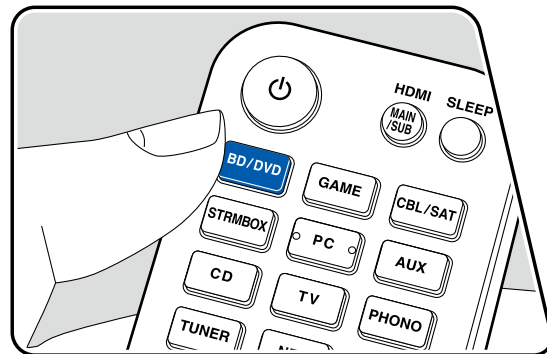
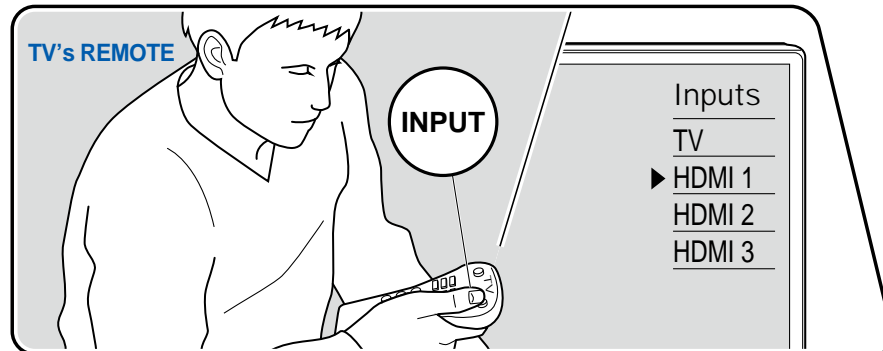

Realice el siguiente procedimiento cuando la unidad esté encendida.

1. Conmute la entrada del televisor a la entrada conectada a la unidad.
2. Pulse el selector de entrada cuyo nombre sea el mismo que el del conector al que está conectado el reproductor.

Por ejemplo, pulse BD/DVD para reproducir el reproductor conectado al conector BD/DVD. Pulse TV para escuchar el sonido del TV. Además, para reproducir un dispositivo conectado al conector AUX INPUT AUDIO/HDMI del panel frontal, pulse AUX.

- Cuando la función de enlace CEC esté en funcionamiento, la entrada cambiará automáticamente cuando un televisor que cumpla con el estándar CEC o un reproductor se conecten a esta unidad, mediante una conexión HDMI.

3. Inicie la reproducción en el componente de AV.

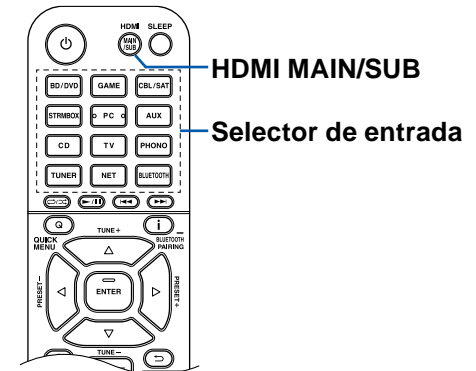

Reproducción BLUETOOTH®

Puede reproducir música de forma inalámbrica en un smartphone u otro dispositivo habilitado con tecnología inalámbrica BLUETOOTH a través de los altavoces conectados a esta unidad. También es posible transmitir el audio desde esta unidad a auriculares BLUETOOTH, altavoces inalámbricos, etc.

Reproducción con esta unidad del audio de dispositivos habilitados con tecnología inalámbrica BLUETOOTH

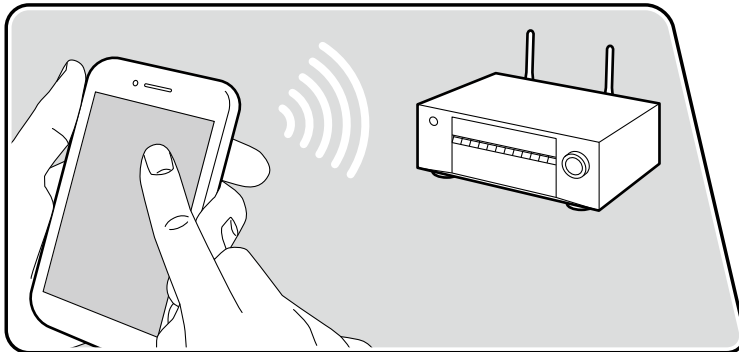

La ilustración muestra una imagen.

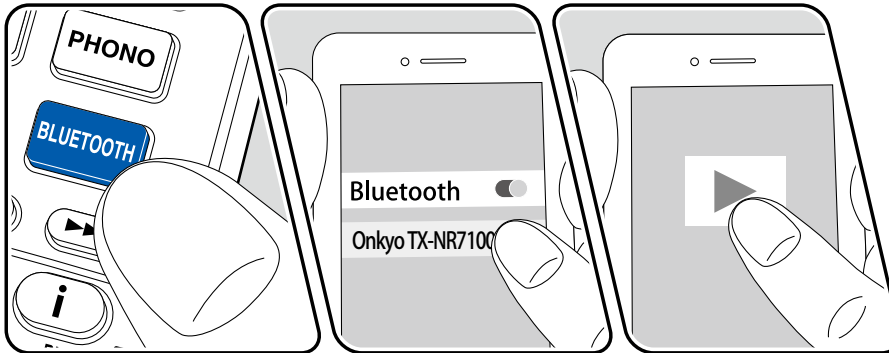

Realice el siguiente procedimiento cuando la unidad esté encendida.

Emparejamiento

1. Cuando pulse el botón BLUETOOTH, "Now Pairing..." aparecerá en la pantalla se habilitará el modo de emparejamiento.

Now Pairing...

2. Habilite (encienda) la función BLUETOOTH del dispositivo con tecnología BLUETOOTH y, a continuación, seleccione esta unidad entre los dispositivos mostrados. Si se le solicita una contraseña, introduzca "0000".
 - Esta unidad se muestra como "Onkyo TX-NR7100 XXXXXX". Esta visualización se puede cambiar utilizando la función Friendly Name (→[p130](#)) u Onkyo Controller (→[p147](#)) (disponible en iOS o Android™).
 - Para conectar otro dispositivo habilitado con BLUETOOTH, mantenga pulsando el botón  durante al menos 5 segundos y después realice el paso 2. Esta unidad puede almacenar la información de emparejamiento de hasta 8 dispositivos emparejados.
 - El área de cobertura es de aprox. 48' / 15 m. Tenga en cuenta que la conexión con todos los dispositivos habilitados con BLUETOOTH no siempre está garantizada.

Reproducción

1. Lleve a cabo el procedimiento de conexión en el dispositivo con tecnología BLUETOOTH.
2. Reproducción de un archivo de música.

La entrada de la unidad cambiará, automáticamente, a "BLUETOOTH".

Suba el volumen del dispositivo con tecnología BLUETOOTH hasta un nivel adecuado.

- Debido a las características de la tecnología inalámbrica BLUETOOTH, el sonido producido en esta unidad puede ir ligeramente por detrás del sonido reproducido en el dispositivo con tecnología BLUETOOTH.



Transmisión del audio desde esta unidad a dispositivos habilitados con tecnología inalámbrica BLUETOOTH

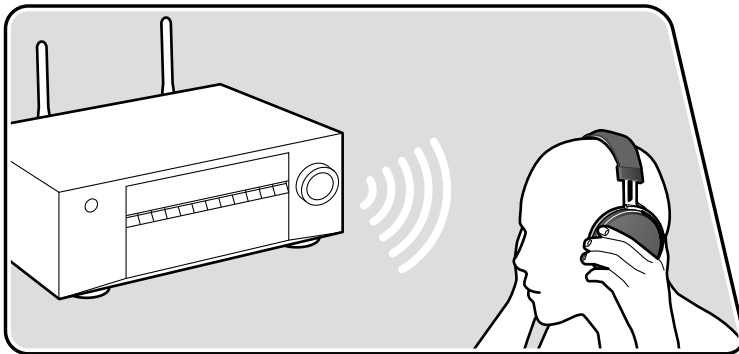

La ilustración muestra una imagen.

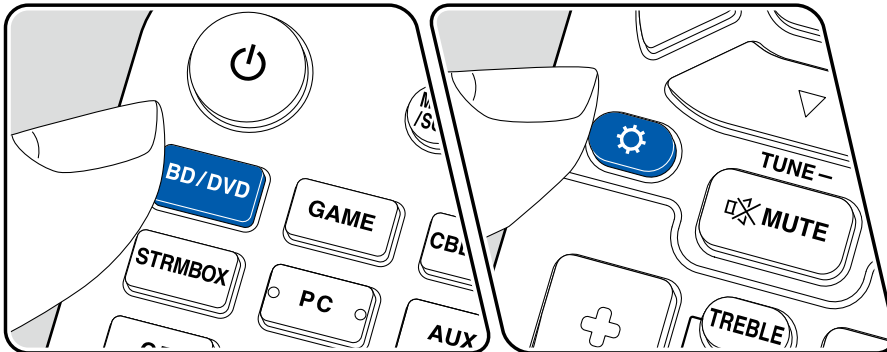

Emparejamiento

1. Pulse el selector de entrada que desea reproducir.
 - Seleccione una fuente que no sea "BLUETOOTH". Esta función no funciona si selecciona "BLUETOOTH".
2. Pulse el botón ⚙ del mando a distancia, seleccione "5. Hardware" - "Bluetooth" - "Bluetooth Transmitter" y pulse el botón ENTER.
3. Seleccione "On (Tx)" o "On (Main + Tx)" en "Bluetooth Transmitter".
 - Si selecciona "On (Tx)", la reproducción se realiza solo desde el dispositivo con tecnología inalámbrica BLUETOOTH, y si selecciona "On (Main + Tx)", la reproducción se realiza tanto desde el dispositivo con tecnología inalámbrica BLUETOOTH como desde la unidad principal.

Bluetooth Transmitter	
Bluetooth Transmitter	On (Tx)
Search Devices	Start
Output Level	Variable
aptX HD	Off
Low Latency Mode	Off
Pairing Information	Clear
Device	
Status	Ready

Set to "Off" if you are not using the Bluetooth Transmitter.

4. En "Search Devices", pulse ENTER.
 - Se inicia la búsqueda de dispositivos habilitados con tecnología inalámbrica BLUETOOTH que puedan recibir y luego se muestra una lista de dispositivos relevantes.
5. Seleccione el dispositivo desde el que desea emitir el audio y, cuando pulse ENTER, se mostrará el mensaje "Now Pairing..." y se emparejarán los dos.
 - Dependiendo del dispositivo habilitado con tecnología inalámbrica BLUETOOTH, es posible que tenga que realizar el emparejamiento manualmente. Si el nombre del dispositivo no aparece en la lista, compruebe la configuración del dispositivo habilitado con tecnología inalámbrica BLUETOOTH.



Reproducción

1. Realice las operaciones de reproducción en el componente AV conectado a esta unidad. Realice las operaciones de reproducción en esta unidad cuando la entrada sea TUNER o NET.
 - Si se ha seleccionado "Variable" para el "Output Level", el volumen se puede ajustar en esta unidad. Ajústelo previamente a un volumen adecuado en el dispositivo habilitado con tecnología inalámbrica BLUETOOTH. Si se selecciona "Fixed", ajuste el volumen en el dispositivo con tecnología inalámbrica BLUETOOTH.
 - No puede transmitir audio a múltiples dispositivos habilitados con tecnología inalámbrica BLUETOOTH desde esta unidad.
 - El área de cobertura es de aprox. 48'/15 m. Tenga en cuenta que la conexión con todos los dispositivos habilitados con BLUETOOTH no siempre está garantizada.
 - Cuando "Bluetooth Transmitter" está en "On (Tx)" o "On (Main + Tx)" y en los siguientes casos, cuando esta unidad detecta un dispositivo habilitado con tecnología inalámbrica BLUETOOTH emparejado, la unidad se volverá a conectar automáticamente con dicho dispositivo.
 - Cuando se enciende de nuevo después de que la unidad se ponga en espera
 - Mientras está seleccionada una opción distinta a "BLUETOOTH"
 - Cuando se selecciona la entrada "NET" y hay una salida de audio desde un servicio/contenido de red (algunos servicios excluidos)
 Cuando no utilice esta función, seleccione "Off" en "Bluetooth Transmitter" para cancelar la conexión. Desconecte también en el dispositivo receptor (si es posible la desconexión en el dispositivo receptor).
 - El audio no puede emitirse desde un dispositivo habilitado con tecnología inalámbrica BLUETOOTH en los siguientes casos:
 - Cuando el archivo de audio está en formato DSD
 - Cuando se reproduce audio desde uno de los siguientes servicios de red: Chromecast integrado, Amazon Alexa, AirPlay, DTS Play-Fi
 - Los ajustes de calidad de sonido y los modos de escucha de esta unidad no pueden aplicarse al audio emitido.
 - Esta función puede usarse en la habitación principal (donde se encuentra esta unidad). Esta función se desactiva si se activa la función multizona que emite el audio desde una habitación separada (ZONE 2/ZONE 3).



Escuchar la radio

Con el sintonizador integrado, puede recibir emisoras de radio AM (modelos norteamericanos, australianos y asiáticos)/FM/DAB (modelos europeos) en esta unidad.

Escuchar la radio AM/FM

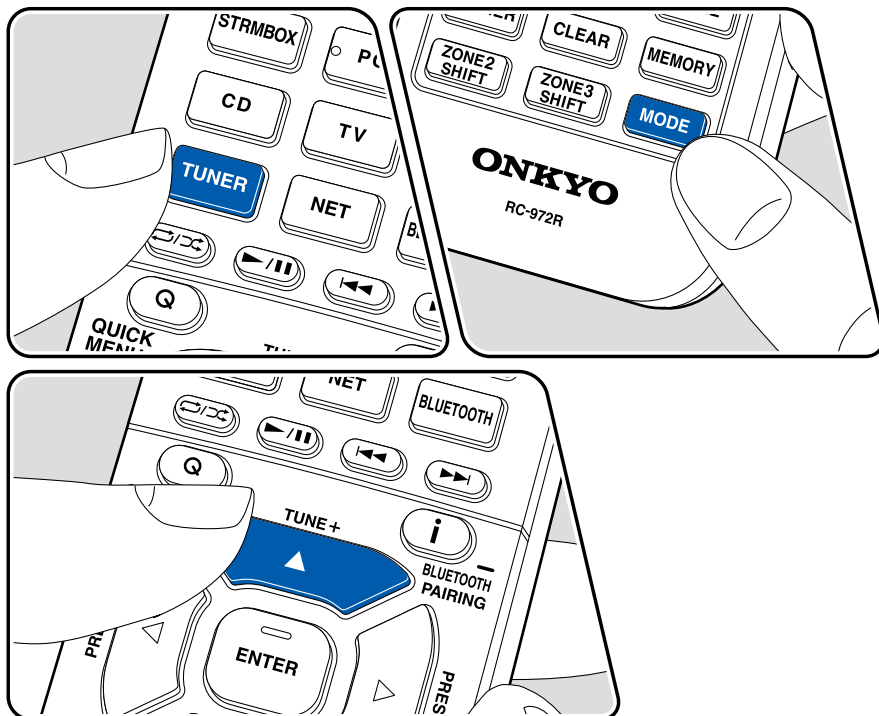

Sintonización de una emisora de radio

Realice el siguiente procedimiento cuando la unidad esté encendida.

■ Sintonización automática

1. Pulse repetidamente TUNER para seleccionar "AM" o "FM".
2. Pulse MODE repetidamente para visualizar "TunMode: Auto" en la pantalla.

TunMode: Auto

3. Cuando se pulsen los cursores ▲ / ▼, se iniciará la sintonización automática y la búsqueda se detendrá cuando se encuentre una emisora. Cuando se sintonice una emisora de radio, el indicador "TUNED" se iluminará en la pantalla. Cuando se sintonice una emisora de radio FM, el indicador estéreo "FM ST" se iluminará.

Cuando la recepción de las emisiones FM es de mala calidad: Lleve a cabo el procedimiento para "Sintonización manual" (→p69). Tenga en cuenta que si sintoniza manualmente, la recepción de transmisiones FM será en monoaural en vez de estéreo, independientemente de la sensibilidad de recepción.



■ Sintonización manual

Tenga en cuenta que si sintoniza manualmente, la recepción de transmisiones FM será en monoaural en vez de estéreo, independientemente de la sensibilidad de recepción.

1. Pulse repetidamente TUNER para seleccionar "AM" o "FM".
2. Pulse MODE repetidamente para visualizar "TunMode: Manual" en la pantalla.

TunMode: Manual

3. Mientras mantiene pulsados los cursores ▲ / ▼, seleccione la emisora de radio deseada.
 - Cada vez que pulse los cursores ▲ / ▼, la frecuencia cambiará en 1 paso. Si el botón se mantiene pulsado, la frecuencia cambiará de forma continua y si se suelta el botón, la frecuencia dejará de cambiar.

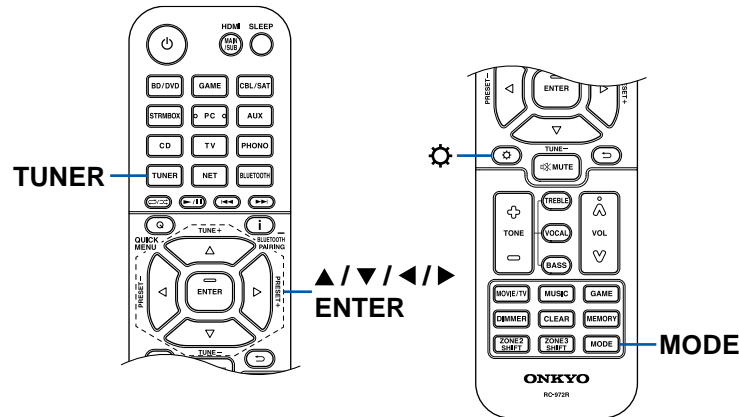

■ Ajuste del paso de frecuencia (Modelos norteamericanos, australianos y asiáticos)

Pulse y utilice los cursores y ENTER para seleccionar "7. Miscellaneous" - "Tuner" - "AM/FM Frequency Step" o "AM Frequency Step" y, a continuación, seleccione el paso de frecuencia para su área. Tenga en cuenta que al cambiar este ajuste, se borrarán todas las emisoras registradas.

Uso de RDS (modelos europeos, australianos y asiáticos)

RDS corresponde a las iniciales de Radio Data System (Sistema de datos de radio, por sus siglas en inglés) y es un método para transmitir datos en señales de radio FM. En aquellas regiones en las que es posible utilizar el RDS, cuando se sintoniza una emisora de radio que emite información del programa, el nombre de la emisora se muestra en la pantalla. Si pulsa el botón en el mando a distancia en este estado podrá utilizar estas funciones.

■ Visualización de información de texto (radiotexto)

1. Mientras se esté mostrando el nombre de la emisora en la pantalla, pulse el botón del mando a distancia una vez. El radiotexto (RT), información de texto difundida por la emisora, se desplazará por la pantalla. Cuando la información de texto no se transmita, la pantalla mostrará "No Text Data".

■ Búsqueda de emisoras por tipo de programa

1. Mientras se esté mostrando el nombre de la emisora en la pantalla, pulse el botón del mando a distancia dos veces.
 - Si ninguno de los Tipos de Programa se configuran para la emisora de radio que se recibe, se muestra "None".
2. Pulse los botones del cursor ◀ / ▶ en el mando a distancia para seleccionar el tipo de programa que desee buscar y pulse el botón ENTER para iniciar la búsqueda.
 - Los tipos de programa se mostrarán de este modo: None / News (boletines informativos) / Affairs (actualidad) / Info (información) / Sport (deportes) / Educate (educación) / Drama (teatro) / Culture (Cultura) / Science (ciencia y tecnología) / Varied (variado) / Pop M (música pop) / Rock M (música rock) / Easy M (música ligera) / Light M (clásicos música ligera) / Classics (clásicos) / Other M (otros tipos de música) / Weather (boletín meteorológico) / Finance (economía) / Children (programas infantiles) / Social (temas sociales) / Religion (religión) / Phone In (llamadas) / Travel (viajes) / Leisure (ocio) / Jazz (música jazz) / Country (música Country) / Nation M (música nacional) / Oldies (viejos éxitos) / Folk M (música Folk) / Document (documentales)
 - En ocasiones la información mostrada puede no coincidir con el contenido facilitado por la emisora.



3. Cuando se encuentre una emisora, su nombre parpadeará en la pantalla. Pulsar el botón ENTER en este estado permitirá recibir la emisora. Si no se pulsa el botón ENTER, la unidad seguirá buscando otra emisora.
 - Si no se encuentra ninguna emisora, aparecerá el mensaje "Not Found".
 - Puede que se muestren caracteres extraños si la unidad recibe caracteres no compatibles. No se trata de un fallo de funcionamiento. Además, si la señal de la emisora es débil, puede que no aparezca información.

Presintonización de una emisora de radio (→ [p73](#))



Escuchar la radio digital DAB (solo modelos europeos)

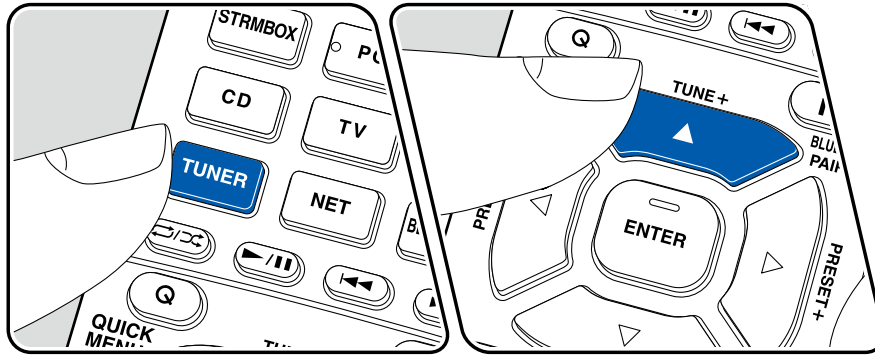

Sintonización de una emisora de radio

Realice el siguiente procedimiento cuando la unidad esté encendida.

1. Pulse TUNER repetidamente para seleccionar "DAB".
 - La primera vez que seleccione la opción DAB, la función de sintonización automática buscará automáticamente la Banda 3 DAB para los múltiplex (es decir, las estaciones) disponibles en su zona. Una vez concluido el proceso de búsqueda, se seleccionará la primera emisora que se haya detectado.

Scan# 100%

2. Seleccione la emisora de radio con ▲ / ▼.
 - Si se introduce una nueva emisora DAB o si se traslada a una nueva zona, pulse ⚙ y después use los cursores y el botón ENTER para ejecutar el "DAB Auto Scan" en "7. Miscellaneous" - "Tuner".

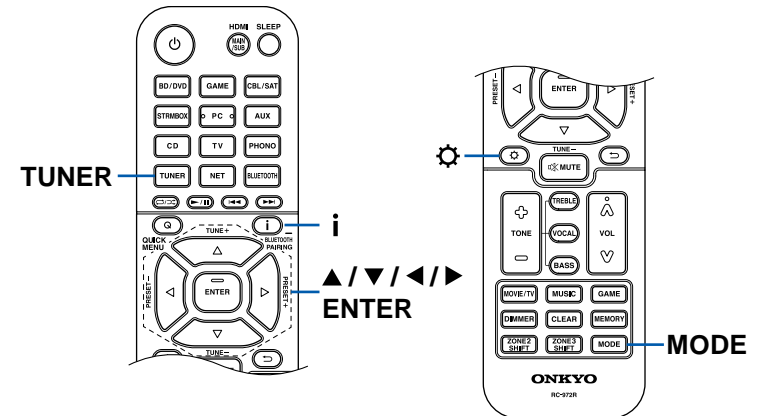

■ Cómo cambiar el orden de visualización de las emisoras

Puede ordenar las emisoras disponibles alfabéticamente o por múltiplex.

1. Pulse MODE varias veces para configurar el orden de visualización con una de estas opciones.

Alphabet (ajuste predeterminado): Clasificación de las emisoras por orden alfabético.

Multiplex: Clasificación de las emisoras por múltiplex.

■ Visualización de la información sobre la radio DAB

1. Pulse **i** repetidamente para ver más información sobre la emisora DAB seleccionada.

DLS (Dynamic Label Segment): Cuando sintonice una emisora que retransmita datos de texto DLS, el texto se desplazará por la pantalla.

Tipo de programa: Muestra el tipo de programa.

Velocidad de bits y modo de audio : Muestra la velocidad de bits de la emisora y el modo de audio (estéreo, mono).

Calidad: Muestra la calidad de la señal.

0 - 59: Recepción deficiente

60 - 79: Recepción buena

80 - 100: Recepción excelente

Nombre del múltiplex: Muestra el nombre del múltiplex actual.

Número y frecuencia del múltiplex:

Muestra el número y la frecuencia del múltiplex actual.



Presintonización de una emisora de radio

■ Procedimiento de registro

Puede preajustar hasta un máximo de 40* emisoras de radio favoritas.

*Modelos norteamericanos, australianos y asiáticos: Emisoras AM y FM
modelos europeos: Emisoras FM y DAB

Después de sintonizar la emisora de radio que desea registrar, siga el siguiente procedimiento.

1. Pulse MEMORY, de modo que el número predefinido parpadee en la pantalla.

FM 87.5 MHz 

2. Mientras el número predefinido esté parpadeando (unos 8 segundos), pulse repetidamente los botones de cursor ◀/▶, para seleccionar un número entre 1 y 40.
3. Pulse MEMORY de nuevo para registrar la emisora.
Cuando se ha registrado la emisora, el número preajustado deja de parpadear. Repita este procedimiento para todas sus emisoras de radio favoritas.

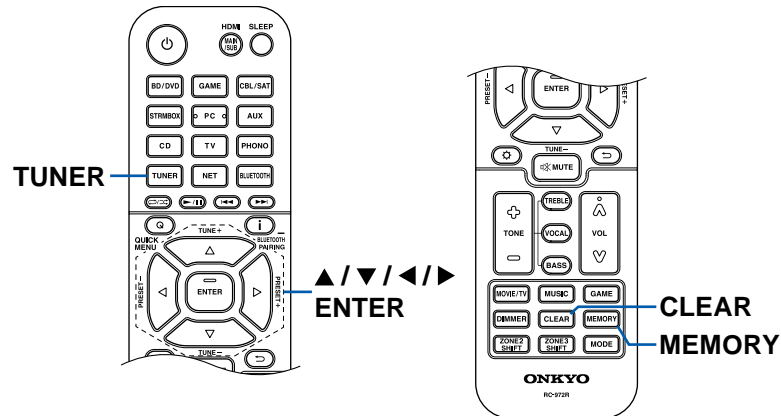

■ Selección de una emisora de radio presintonizada

1. Pulse TUNER.
2. Pulse los cursores ◀/▶ para seleccionar el número predefinido.

■ Eliminación de una emisora de radio presintonizada

1. Pulse TUNER.
2. Pulse los cursores ◀/▶ para seleccionar el número predefinido que se desea eliminar.
3. Tras pulsar MEMORY, pulse CLEAR mientras el número predefinido esté parpadeando, para borrarlo. Cuando se haya borrado, el número desaparecerá de la pantalla.



Modo de escucha

Esta unidad está equipada con diversos modos de escucha. Puede seleccionar el modo de escucha óptimo para películas, TV, música y juegos pulsando repetidamente los botones MOVIE/TV, MUSIC y GAME. (→p169)

- Para obtener más información sobre cada modo de escucha, consulte "Efectos del modo de escucha" (→p175).
- Para información sobre los modos de audición seleccionables para cada formato de audio de señales de entrada, consulte "Formatos de entrada y modos de escucha que pueden seleccionarse" (→p171).

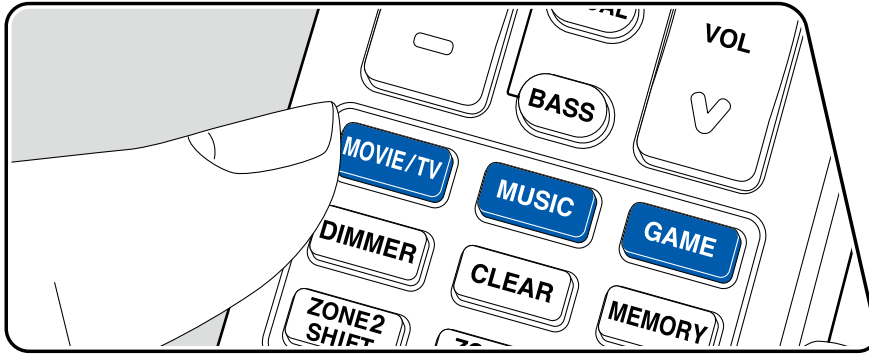

Selección el modo de escucha

1. Pulse MOVIE/TV, MUSIC o GAME durante la reproducción.
2. Pulse el botón seleccionado repetidamente para cambiar los modos mostrados en la pantalla de la unidad principal.

DTS

- Cada uno de los botones MOVIE/TV, MUSIC y GAME guarda el modo de escucha que se seleccionó la última vez. Si el contenido no es compatible con el modo de escucha que se seleccionó la última vez, se seleccionará automáticamente el modo de escucha estándar para el contenido.



Comprobación del formato de entrada y el modo de escucha

Si pulsa el botón **i** repetidamente en el mando a distancia, la pantalla de la unidad principal cambiará en el orden que se indica a continuación.

- El contenido mostrado depende de la fuente, BLUETOOTH, etc., que se esté reproduciendo.
- No toda la información se muestra necesariamente.

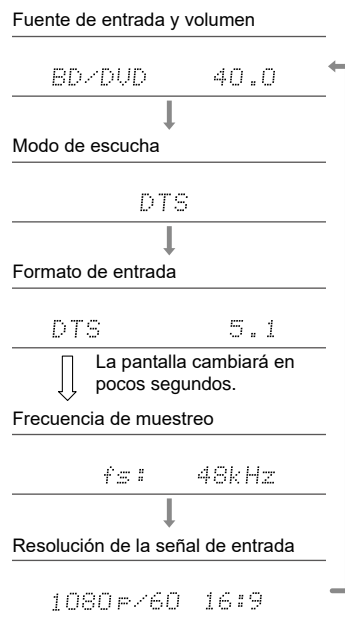

Quick Menu

Operaciones del menú

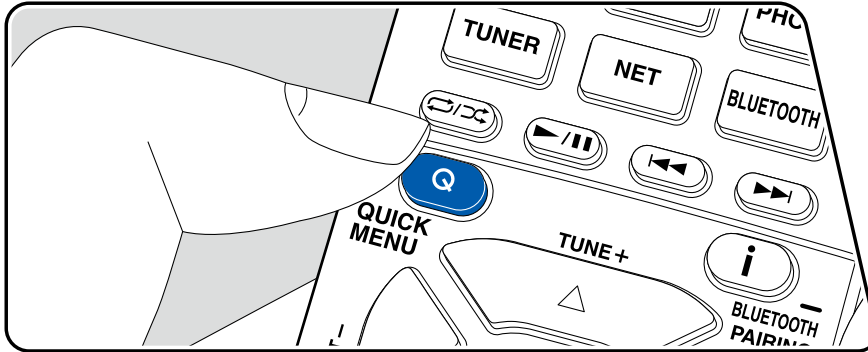

Puede configurar rápidamente los ajustes que utilice con frecuencia, como el tono, etc.

Puede realizar los ajustes en la pantalla del TV durante la reproducción. Pulse Q en el mando a distancia para visualizar el Menú rápido.

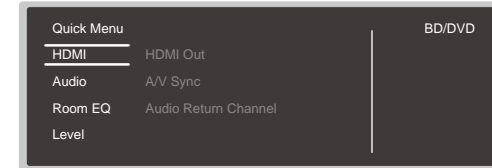

Seleccione el elemento con los cursores ▲ / ▼ del mando a distancia y pulse ENTER para confirmar su selección.

Utilice los cursores para cambiar los ajustes.

- Para regresar a la pantalla anterior, pulse ↶.
- Para salir de los ajustes, pulse Q.



■ HDMI

HDMI Out: Seleccione el conector HDMI OUT para transmitir señales de vídeo desde "MAIN", "SUB" y "MAIN+SUB".

A/V Sync: Si el vídeo va por detrás del audio, puede retrasar el audio para corregir la diferencia. Este ajuste puede realizarse para cada entrada.

- No puede ajustarse si el modo de escucha es Pure Audio, Direct.

Audio Return Channel: Puede disfrutar del sonido del TV compatible con ARC conectado al HDMI a través de los altavoces conectados a la unidad. Seleccione "On" cuando escuche el audio del TV utilizando los altavoces de esta unidad. Seleccione "Off" cuando no se utilice la función ARC.

■ Audio

Music Optimizer: Mejora la calidad del audio comprimido. Se mejora el sonido de la reproducción de archivos comprimidos con pérdidas como, por ejemplo, los archivos MP3. Este ajuste puede realizarse para cada entrada. Esto funciona con señales cuyas frecuencias de muestreo sean de 48 kHz o menos. La configuración no es efectiva en las señales de secuencia de bits.

- No puede ajustarse si el modo de escucha es Pure Audio, Direct.
- No se puede seleccionar cuando se ha seleccionado cualquiera de las ranuras con "Dirac Live" (→[p78](#)).

Late Night: Permite que los sonidos de bajo volumen se escuchen fácilmente con detalle. Resulta útil cuando es necesario bajar el volumen mientras se mira una película por la noche.

- Esta función no se puede utilizar en los siguientes casos.
 - Cuando se reproduzcan Dolby Digital Plus o Dolby TrueHD con "Loudness Management" definido en "Off"
 - Cuando la señal de entrada sea DTS:X y "Dialog Control" no sea 0 dB
 - Cuando la señal de entrada es Analógica/DSD y el modo de escucha es Pure Audio o Direct

Stereo Assign: Esta función le permite seleccionar un par de altavoces para emitir sonido estéreo. Además de los altavoces delanteros (Front), puede seleccionar los altavoces envolventes (Surround), los altavoces traseros envolventes (Surround Back), los altavoces de altura 1 (Height 1) y los altavoces de altura 2 (Height 2).

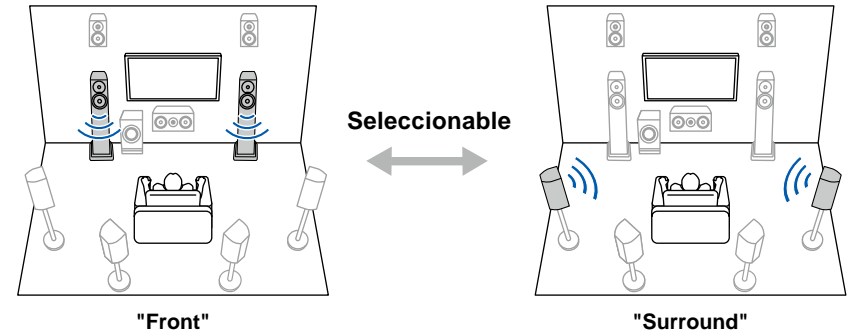

- El modo de escucha cambia a "Stereo" si se cambia el destino de la salida de audio.

Zone B: Seleccione un método de salida de audio a ZONE B entre "Off", "On (A+B)" y "On (B)".

- En los siguientes casos, no podrá seleccionarse "Zone B":
 - Cuando ZONE 2 está en On
 - Cuando "2. Speaker" - "Configuration" - "Zone 2 Lineout" en el menú de configuración se ajusta en "Zone 2" (→[p116](#))

Digital Filter: Puede cambiar el tipo de filtro digital en el AUDIO DAC (convertor analógico digital). Puede elegir "Slow" (aporta al sonido una sensación suave y fluida), "Sharp" (aporta al sonido una sensación de mayor estructura y firmeza) o "Auto" (auto). El ajuste se puede establecer por separado para cada selector de entrada. Esto puede establecerse cuando la frecuencia de muestreo es de 44,1 kHz o más.



■ Room EQ

Dirac Live (*1): Puede seleccionar los ecualizadores medidos con Dirac Live (→[p144](#), [p148](#)) desde "Slot1" hasta "Slot3". Para desactivar el ecualizador, seleccione "Off".

- Los resultados de la medición Dirac Live se guardan en "Slot1" a "Slot3", pero puede registrar su propia calidad de sonido original con "Ajuste manual" (→[p149](#)).
- Esto no se puede seleccionar cuando las mediciones se realizan utilizando "AccuEQ Room Calibration".

AccuEQ (*1)(*2): Habilite o deshabilite la función del ecualizador, que corrige la distorsión del sonido ocasionada causada por el entorno acústico de la habitación.

On (All Ch): La EQ que corrige según la acústica de la habitación adquirida con la calibración AccuEQ se aplica a todos los canales.

On (ex. L/R): La misma EQ que "On (All Ch)" se aplica a altavoces que no sean los altavoces delanteros. La corrección de la EQ de los altavoces delanteros se apaga.

- El ajuste se puede establecer por separado para cada selector de entrada.

Manual Equalizer (*1)(*2): Seleccione las opciones "Preset 1" a "Preset 3" configuradas en "2. Speaker" - "Equalizer Settings" en el menú de configuración. Cuando se defina en "Off", se aplicará el mismo ajuste de campo de sonido a todos los rangos.

Re-EQ, Re-EQ(THX) (*1)(*2): Ajusta la banda sonora con un rango alto mejorado, para adecuarla al sistema de cine en casa.

Los modos de escucha que se indican a continuación pueden usarse para Re-EQ: Dolby Audio - DD, Dolby Audio - DD+, Dolby Audio - Surr, Dolby Audio - TrueHD, Multichannel, DTS, DTS-ES, DTS 96/24, DTS-HD High Resolution Audio, DTS-HD Master Audio, DTS Neural:X, DTS Express y DSD

En Re-EQ(THX), pueden utilizarse los modos de escucha que se indican a continuación: THX Cinema y THX Select Cinema.

EQ for Standing Wave (*1)(*2): Al configurar esto en "On" se controlará el efecto de la onda estacionaria generada por la onda de sonido reflejada por una pared o similar que interfiere con la onda de sonido original.

(*1) No puede ajustarse si el modo de escucha es Pure Audio, Direct.

(*2) Esta función no se puede utilizar si se está usando Dirac Live (→[p78](#)).

Además, aunque se pueda seleccionar, no se produce ningún efecto.

■ Level

Front: Ajusta el nivel de altavoz de los altavoces delanteros mientras se escucha el sonido.

Center: Ajuste el nivel del altavoz central mientras se esté escuchando algún sonido.

Subwoofer: Ajusta el nivel del altavoz del subwoofer mientras se escucha el sonido.

- Si la unidad entra en modo de espera, los ajustes realizados se restaurarán a su estado anterior.



Spotify



Usa su teléfono, su tablet o su computadora como control remoto de Spotify.
Vaya a spotify.com/connect para aprender cómo.



AirPlay®

Al conectar esta unidad a la misma red que la de dispositivos iOS como iPhone®, iPod touch® o iPad®, puede disfrutar de archivos de música en dispositivos iOS de forma inalámbrica.

- Actualice la versión de sistema operativo en su dispositivo iOS a la última versión.
- En función de la versión del iOS, las pantallas o los procedimientos de funcionamiento del dispositivo iOS pueden variar. Para obtener información detallada, consulte las instrucciones de funcionamiento del dispositivo iOS.

Operaciones básicas

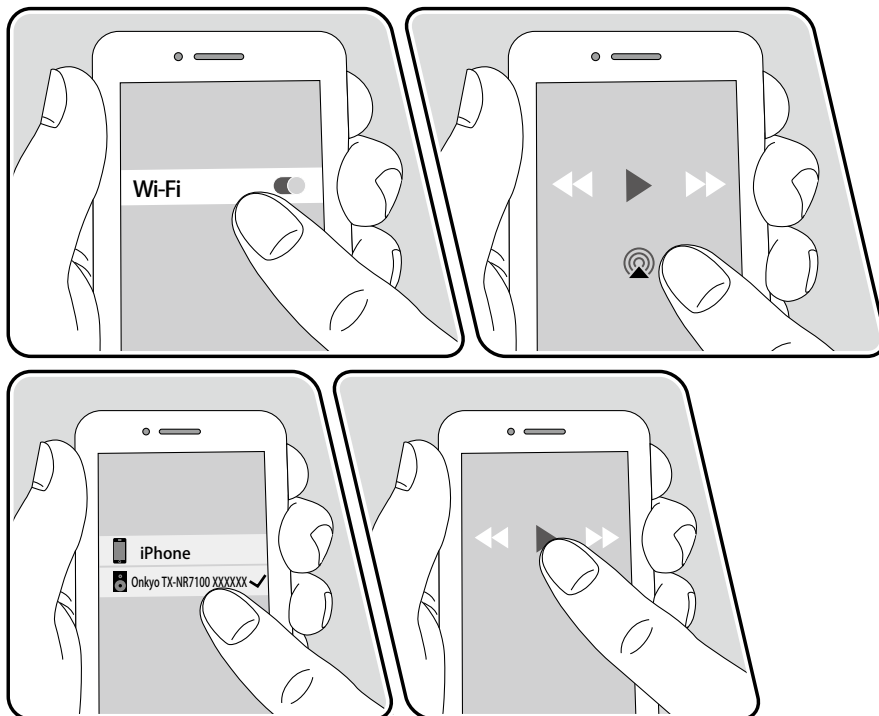

por ejemplo, iOS 10

1. Conecte el dispositivo iOS a través de la red al punto de acceso al que esta unidad está conectada.
2. Toque el icono AirPlay  en la pantalla de reproducción de la aplicación de música de un dispositivo iOS compatible con AirPlay y seleccione esta unidad de la lista de dispositivos mostrada.
3. Reproduzca los archivos de música en el dispositivo iOS.
 - Al configurar "5. Hardware" - "Power Management" - "Network Standby" en "Off" en el menú Setup, deberá encender la unidad manualmente y pulsar el botón NET en el mando a distancia. En la configuración predeterminada de fábrica, la función Network Standby (→p134) está ajustada en On.
 - Debido a las características de la tecnología inalámbrica AirPlay, el sonido reproducido en esta unidad puede ir ligeramente por detrás del sonido reproducido en el dispositivo con tecnología AirPlay.

También puede reproducir archivos de música en un ordenador con iTunes (Ver. 10.2 o posterior). Confirme primero que esta unidad y el PC están conectados a la misma red. Después, pulse NET en el mando a distancia. Seguidamente, haga clic en el icono AirPlay  en iTunes, seleccione esta unidad en la lista de dispositivos mostrada e inicie la reproducción de un archivo de música.



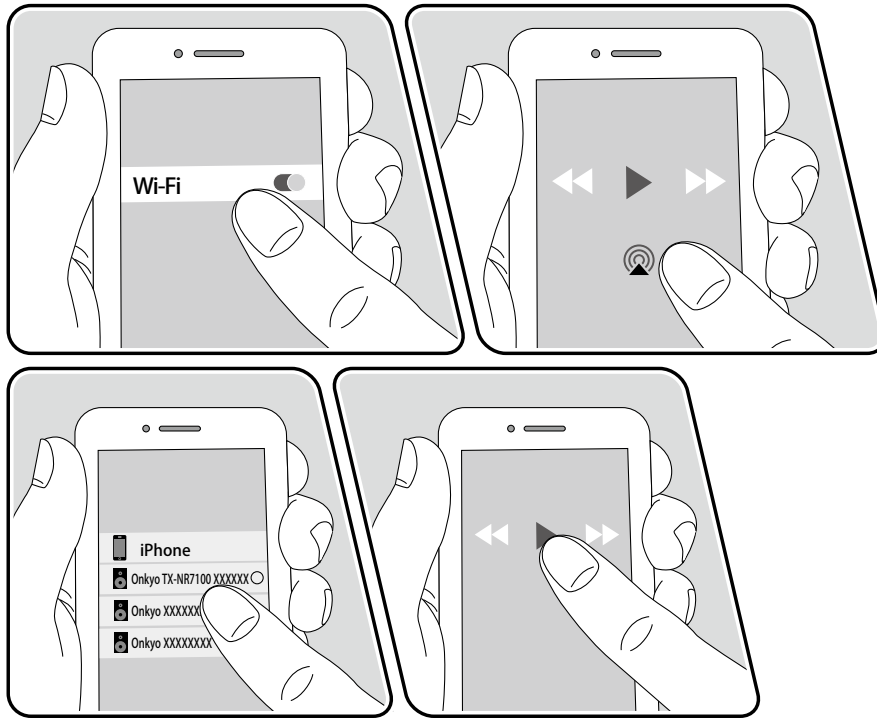

Reproducción en múltiples dispositivos (AirPlay2)



por ejemplo, iOS 11.4

Esta unidad es compatible con AirPlay2. Si la versión del dispositivo iOS es iOS 11.4 o superior, puede reproducir las pistas del dispositivo iOS simultáneamente en este dispositivo y en otro dispositivo compatible con AirPlay2.

1. Conecte el dispositivo iOS a través de la red al punto de acceso al que esta unidad está conectada.
2. Pulse el icono AirPlay  en la pantalla de reproducción de la aplicación de música del dispositivo iOS y, a continuación, seleccione esta unidad y los dispositivos compatibles con AirPlay2 para reproducir en la lista de dispositivos mostrada.
 - Los dispositivos compatibles con AirPlay2 se muestran con un círculo blanco en el lado derecho.
 - Se pueden seleccionar varios dispositivos compatibles con AirPlay2.
 - El volumen se puede ajustar individualmente en cada dispositivo.
3. Reproduzca los archivos de música en el dispositivo iOS.
 - Al configurar "5. Hardware" - "Power Management" - "Network Standby" en "Off" en el menú Setup, deberá encender la unidad manualmente y pulsar el botón NET en el mando a distancia. En la configuración predeterminada de fábrica, la función Network Standby (→ [p134](#)) está ajustada en On.
 - Debido a las características de la tecnología inalámbrica AirPlay, el sonido reproducido en esta unidad puede ir ligeramente por detrás del sonido reproducido en el dispositivo con tecnología AirPlay.

También puede reproducir archivos de música en un ordenador con iTunes (Ver. 12.8 o posterior). Confirme primero que esta unidad y el PC están conectados a la misma red. Después, pulse NET en el mando a distancia. Seguidamente, haga clic en el icono AirPlay  en iTunes, seleccione esta unidad y los dispositivos compatibles con AirPlay2 para reproducir en la lista de dispositivos mostrada e inicie la reproducción de un archivo de música.



DTS Play-Fi®



<https://play-fi.com/>

Cuando conecte esta unidad a la misma red que los dispositivos móviles como, por ejemplo, un smartphone y una tableta, podrá disfrutar sin cables de la música reproducida en el dispositivo móvil. Es posible reproducir la música procedente de un servicio de distribución en streaming o la música incluida en la biblioteca de música de un dispositivo móvil. Esta función también admite una lista de reproducción en iTunes. Además, si se conectan varios altavoces compatibles con DTS Play-Fi en la misma red, será posible la "Group playback", que reproduce la misma música en distintas habitaciones. Para disfrutar de esta función, descargue la Onkyo Music Control App (disponible para iOS y Android™).



Reproducción

1. Descargue la Onkyo Music Control App desde el dispositivo móvil.

https://www.onkyo.com/playfi/app_o.html



2. Conecte el dispositivo móvil a la misma red que la unidad.
 3. Al iniciar la aplicación Onkyo Music Control App se mostrarán, automáticamente, los dispositivos compatibles.
 4. Seleccione este dispositivo entre los dispositivos compatibles. Seguidamente, se mostrará una lista de aplicaciones como, por ejemplo, un servicio de distribución de música en streaming. Seleccione el contenido que desee reproducir y realice la operación conforme a las instrucciones que aparezcan en pantalla.
- Al configurar "5. Hardware" - "Power Management" - "Network Standby" en "Off" en el menú Setup, deberá encender la unidad manualmente y pulsar el botón NET en el mando a distancia. En la configuración predeterminada de fábrica, la función Network Standby (→p134) está ajustada en On.
 - Para obtener información detallada acerca de esta operación y consultar las preguntas más frecuentes, visite el siguiente URL.
https://www.onkyo.com/playfi/info_o.html
 - Para utilizar un servicio de distribución de música en streaming, es posible que sea necesario realizar el registro de usuario.
 - Esta unidad no admite las siguientes funciones DTS Play-Fi.
 - Spotify
 - Sonido envolvente inalámbrico
 - Retransmisión Line In
 - Radio por Internet
 - Algunos de los ajustes del "Setup menu" no pueden modificarse en esta unidad. Para cambiarlos, cancele la conexión a la unidad desde la aplicación.
 - Los modos de escucha no pueden seleccionarse durante la reproducción.



Amazon Alexa

Alexa es un servicio de voz basado en la nube desarrollado por Amazon. Si registra esta unidad con una cuenta de Amazon, podrá utilizar un terminal con Amazon Alexa (un Amazon Echo, etc.) o la aplicación Amazon Alexa (disponible en iOS y Android™) para realizar operaciones como ajustar el volumen de esta unidad o reproducir música mediante comandos de voz.

- Necesita una cuenta de Amazon para utilizar Amazon Alexa. Para obtener más información, consulte el sitio web de Amazon.

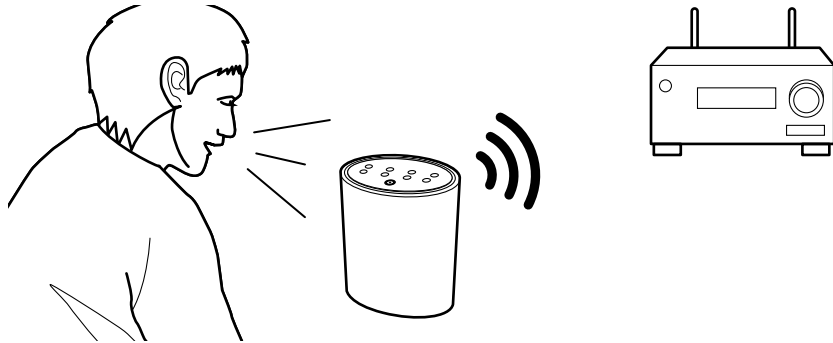

Registro de esta unidad con una cuenta de Amazon

1. Regístrese con la cuenta de Amazon en Onkyo Controller. Esto no se puede configurar con operaciones en esta unidad. Consulte "Onkyo Controller" (→[p147](#)) para obtener información sobre la aplicación.
2. Abra Onkyo Controller y toque en la unidad cuando se muestre.
3. Toque "NET" o "NETWORK" en la parte superior de la pantalla de Onkyo Controller y, después de pasar al menú de red, toque el icono de "amazon alexa".
 - Si la pantalla de inicio de sesión no se muestra sino que se muestra una pantalla de actualización en su lugar, realice la actualización o instalación según las instrucciones que aparecen en la pantalla.

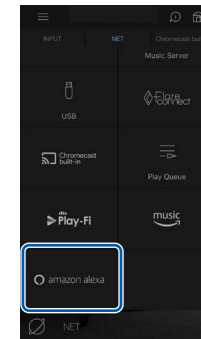

Los servicios disponibles pueden variar en función de la zona.

4. Toque "Start Setup" y, en la pantalla de configuración, seleccione el idioma y registre el nombre del dispositivo. Seleccione el mismo idioma que el que ha seleccionado para sus otros terminales con Amazon Alexa (un Amazon Echo, etc.). Para el nombre del dispositivo, utilice uno que se pueda llamar fácilmente por voz.
Por ejemplo: Altavoz
5. Toque "Next" para visualizar la pantalla de Amazon Alexa.



6. Siga las instrucciones en pantalla para introducir la información de la cuenta de Amazon, como su dirección de correo electrónico y contraseña, para iniciar sesión en Amazon (*1). Después de iniciar sesión, toque "Allow" y registre esta unidad con una cuenta de Amazon.

(*1) Inicie sesión usando la misma cuenta que en otros terminales con Amazon Alexa.

7. Cuando se finaliza el registro, la pantalla vuelve a la de Onkyo Controller. Siga las instrucciones en pantalla, hable al terminal con Amazon Alexa (un Amazon Echo, etc.) y confirme que puede usar comandos de voz.

Por ejemplo: "Alexa, sube el volumen del altavoz (*2)"

"Alexa, pon música desde el altavoz (*2)"

(*2) Al hablar, utilice el nombre de dispositivo que registró en el paso 4.

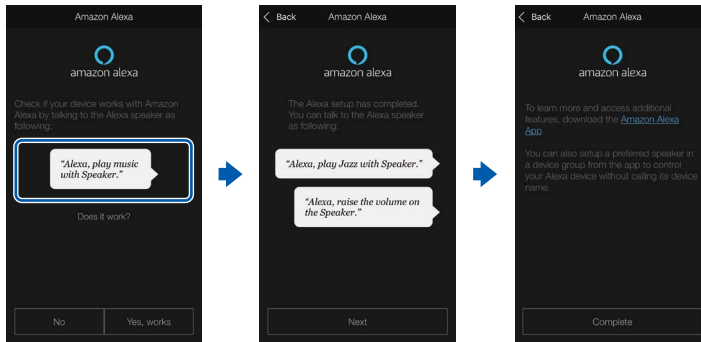

Cómo operar esta unidad

Puede utilizar comandos de voz para ajustar el volumen de esta unidad, iniciar y detener la música y saltar de una pista a otra.

1. Con la unidad encendida, hable al terminal con Amazon Alexa (un Amazon Echo, etc.). Cuando utilice la aplicación Amazon Alexa, después de abrir la aplicación, toque el logo de Alexa y hable al dispositivo móvil.

Por ejemplo: "Alexa, sube el volumen del altavoz (*3)"

"Alexa, pon música desde el altavoz (*3)"

(*3) Al hablar, utilice el nombre de dispositivo que registró en el paso 4 de "Registro de esta unidad con una cuenta de Amazon".

- Consulte la web para obtener más información sobre los comandos de voz. ([Haga clic aquí](#) ⓘ)
- No es posible encender o apagar la unidad o cambiar el modo de escucha.
- Consulte las webs de Amazon para información sobre el funcionamiento de la aplicación Amazon Alexa.



Amazon Music



Al registrar esta unidad con Amazon Music podrá disfrutar del servicio de distribución de música que ofrece Amazon.

- Para reproducir Amazon Music, necesita tener una cuenta en Amazon y ser miembro de Amazon Prime o Amazon Music Unlimited. Para obtener más información, consulte el sitio web de Amazon.

Amazon Music ya está disponible en varios países. Si Amazon Music no está disponible en su país, visite <https://music.amazon.com/> para obtener más información.

Registro de esta unidad en Amazon Music

1. Regístrese con la cuenta de Amazon en Onkyo Controller. Esto no se puede configurar con operaciones en esta unidad. Consulte "Onkyo Controller" (→p147) para obtener información sobre la aplicación.
2. Abra Onkyo Controller y toque en la unidad cuando se muestre.
3. Toque "NET" o "NETWORK" en la parte superior de la pantalla de Onkyo Controller para cambiar al menú de red. Luego toque el icono de "Amazon Music" para mostrar la pantalla de inicio de sesión de Amazon Music. (Los nombres de los iconos pueden variar en función del modelo.)
 - Si la pantalla de inicio de sesión no se muestra sino que se muestra una pantalla de actualización en su lugar, realice la actualización o instalación según las instrucciones que aparecen en la pantalla.

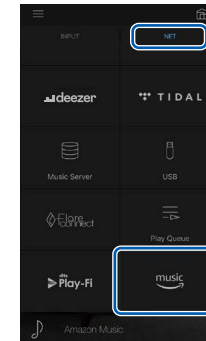

Los servicios disponibles pueden variar en función de la zona.

4. Introduzca la información de la cuenta de Amazon como la dirección de correo electrónico y la contraseña para iniciar sesión en Amazon. Cuando el inicio de sesión sea correcto y se registre esta unidad, se mostrará el menú de Amazon Music.

Para la reproducción, realice el paso 3 de la sección siguiente.



Reproducción de Amazon Music usando la Onkyo Controller

1. Inicie el Onkyo Controller. Esta unidad se muestra automáticamente después del inicio. A continuación, toque y seleccione esta unidad que se muestra.
2. Toque "NET" o "NETWORK" en la parte superior de la pantalla para cambiar a la pantalla de red. Luego toque el icono de "Amazon Music".
3. Seleccione el contenido para reproducir en la pantalla del menú de Amazon Music e inicie la reproducción.

Reproducción de Amazon Music usando el mando a distancia

1. Conmute la entrada del televisor a la entrada conectada a la unidad.
2. Si pulsa NET se mostrará la pantalla de la lista Funciones de red en el televisor.
3. Seleccione "Amazon Music" con los cursores y pulse ENTER para confirmar.
4. Seleccione el contenido para reproducir en la pantalla del menú de Amazon Music e inicie la reproducción.



TIDAL



Al registrar esta unidad con TIDAL podrá disfrutar del servicio de distribución de música que ofrece TIDAL. Puede registrar esta unidad en la pantalla de Onkyo Controller descargando Onkyo Controller (disponible en iOS o Android™) en dispositivos móviles como un teléfono inteligente y una tableta.

- Para reproducir TIDAL, necesita una cuenta de TIDAL. Para obtener más información, consulte el sitio web de [TIDAL](https://www.tidal.com).



Registro de esta unidad en TIDAL

- Puede registrar esta unidad en TIDAL utilizando Onkyo Controller. El registro no se puede realizar utilizando esta unidad.
1. Conecte la unidad a su red doméstica mediante los ajustes de red de dicha unidad.
 2. Descargue Onkyo Controller desde el dispositivo móvil.
 3. Conecte el dispositivo móvil a la misma red que la unidad.
 4. Abra Onkyo Controller para mostrar esta unidad automáticamente. Toque y seleccione esta unidad que se muestra.
 5. Toque "NET" o "NETWORK" en la parte superior de la pantalla de Onkyo Controller para cambiar al menú de red. Luego toque el icono de "TIDAL" para mostrar la pantalla de inicio de sesión de TIDAL. (Los nombres de los iconos pueden variar en función del modelo.)
- Si la pantalla de inicio de sesión no se muestra sino que se muestra una

pantalla de actualización en su lugar, realice la actualización o instalación según las instrucciones que aparecen en la pantalla.

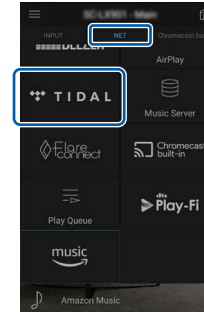

Los servicios disponibles pueden variar en función de la zona.

6. Para iniciar sesión en TIDAL, introduzca la información de la cuenta de TIDAL, como el ID de acceso y la contraseña. Cuando el inicio de sesión sea correcto y se registre esta unidad, se mostrará el menú de TIDAL. Para la reproducción, realice el paso 3 de la sección siguiente.

Reproducir TIDAL

1. Inicie el Onkyo Controller. Esta unidad se muestra automáticamente después del inicio. A continuación, toque y seleccione esta unidad que se muestra.
2. Toque "NET" o "NETWORK" en la parte superior de la pantalla para cambiar a la pantalla de red. Luego toque el icono de "TIDAL".
3. Seleccione el contenido para reproducir en la pantalla del menú de TIDAL e inicie la reproducción.
 - Para reproducir TIDAL con el mando a distancia, utilice el selector de entrada del mando a distancia para visualizar el menú de red y seleccione "TIDAL" en el menú.



Conexión del sistema Sonos para la reproducción

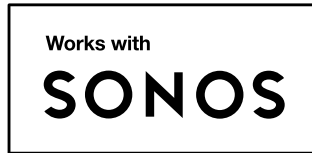

Si conecta esta unidad y Sonos Connect, podrá enviar la música o las fuentes de música de Sonos App a esta unidad. A través de Sonos Connect, puede reproducir esta unidad con el mismo grupo de otro dispositivo Sonos en la red o puede reproducir solo en esta unidad. Además, si empieza a reproducir música desde Sonos App, esta unidad se enciende automáticamente y se activa la función de enlace para cambiar la entrada.

- Al configurar "5. Hardware" - "Power Management" - "Network Standby" en "Off" en el menú Setup, deberá encender la unidad manualmente y pulsar el botón NET en el mando a distancia. En la configuración predeterminada de fábrica, la función Network Standby (→p134) está ajustada en On.
- Puede registrar un máximo de 3 Sonos Connect.

Equipo necesario

- Sonos Connect
- Cable de audio RCA (suministrado con Sonos Connect)

Cómo conectar esta unidad y Sonos Connect

1. Conecte el Sonos Connect al conector AUDIO IN de esta unidad con el cable de audio RCA suministrado con el Sonos Connect. Se pueden utilizar conectores de audio distintos del conector PHONO.
 - También se puede conectar un cable digital. Para obtener más información, consulte el manual de instrucciones de Sonos.
 - Puede cambiar el nombre del selector de entrada que se muestra en esta unidad por un nombre más fácil de entender. Por ejemplo, la entrada conectada a Sonos Connect se puede cambiar de "CD" (u otro nombre de selector de entrada) a "SONOS". Pulse el botón ⚙ del mando a distancia, seleccione "4. Source" - "Name Edit" y, a continuación, cambie el nombre.

Configuración

Se requiere una configuración para reproducir Sonos en esta unidad. Cambie la configuración de acuerdo con el siguiente procedimiento.

1. Pulse el botón ⚙ del mando a distancia, seleccione "5. Hardware" - "Works with SONOS" y pulse el botón ENTER.
2. Seleccione los siguientes elementos con los cursores ▲ / ▼ y configure cada uno de ellos.

Input Selector:

Habilite la función de interbloqueo con el Sonos Connect. Con los cursores ◀ / ▶, seleccione el selector de entrada al que está conectado el Sonos Connect.

Connected Device:

Pulse el botón ENTER para visualizar los dispositivos Sonos conectados a la misma red que la de esta unidad. Seleccione el Sonos Connect conectado a la unidad y pulse el botón ENTER.

- Los productos (por ejemplo, Play:3 no equipados con un terminal de salida) que no sean Sonos Connect también se visualizan en la lista de dispositivos y se pueden seleccionar. Sin embargo, en este caso, al reproducir en Sonos, la entrada cambia y el audio no se emite. Seleccione el nombre de la habitación del Sonos Connect conectado.



- Se pueden visualizar hasta 32 dispositivos en la pantalla de lista de productos de Sonos. Si no puede encontrar el Sonos Connect con el que conectar, vuelva a la pantalla anterior, apague el producto que no quiere conectar e inténtelo de nuevo.

Output Zone:

Con los cursores ◀/▶, seleccione la ZONA desde la que desea escuchar música.

"Main": Emite audio solo en la habitación principal (donde se encuentra la unidad).

"Zone 2": Emite audio solo en una habitación separada (ZONE 2).

"Main/Zone 2": Emite audio en la habitación principal y en una habitación separada (ZONE 2).

"Zone 3": Emite audio solo en una sala separada (ZONE 3).

"Main/Zone 3": Emite audio en la sala principal y en una sala separada (ZONE 3).

"Zone 2/Zone 3": Emite audio en ambas sala separada (ZONE 2 y ZONE 3).

"Main/Zone 2/Zone 3": Emite audio en la sala principal y en ambas salas separadas (ZONE 2 y ZONE 3).

Preset Volume:

Puede ajustar de antemano el volumen en el que se reproducirá Sonos Connect. Seleccione un valor entre "Last" (volumen presente antes de acceder al modo de espera), "Min", entre "0.5" y "99.5" y "Max".

- Al realizar el ajuste para la segunda y tercera unidad, pulse el cursor ▼ varias veces para pasar a la siguiente página y cambie el menú de "SONOS-1" a "SONOS-2" o "SONOS-3".

Reproducción de Sonos en esta unidad

1. Seleccione las pistas deseadas utilizando Sonos App y envíe las pistas a la habitación en la que se encuentra esta unidad (o al grupo). Se recomienda poner un nombre fácil de recordar a la combinación de esta unidad y Sonos Connect, como Sala de TV o Sala de estar en la que se encuentra esta unidad.
- Si el selector de entrada de esta unidad no se cambia automáticamente incluso después del inicio de la reproducción de música, detenga la reproducción una vez y comience de nuevo.
 - Cuando se haya seleccionado el modo "Volume Pass Through" con los

ajustes de la aplicación Sonos, podrá utilizar la aplicación Sonos para controlar el volumen de esta unidad.

- * No podrá utilizar la función "Preset Volume" cuando se haya seleccionado el modo "Volume Pass Through".



Radio por Internet

Al conectar esta unidad a una red conectada a internet, podrá disfrutar de los servicios de radio por internet como TuneIn Radio.

- Para reproducir servicios de radio por internet, la red debe estar conectada a internet.
- En función del servicio de radio por internet, es posible que sea necesario realizar, de antemano, el registro a través del ordenador. Para obtener información de los servicios, visite los sitios web de cada uno de ellos.

Reproducción

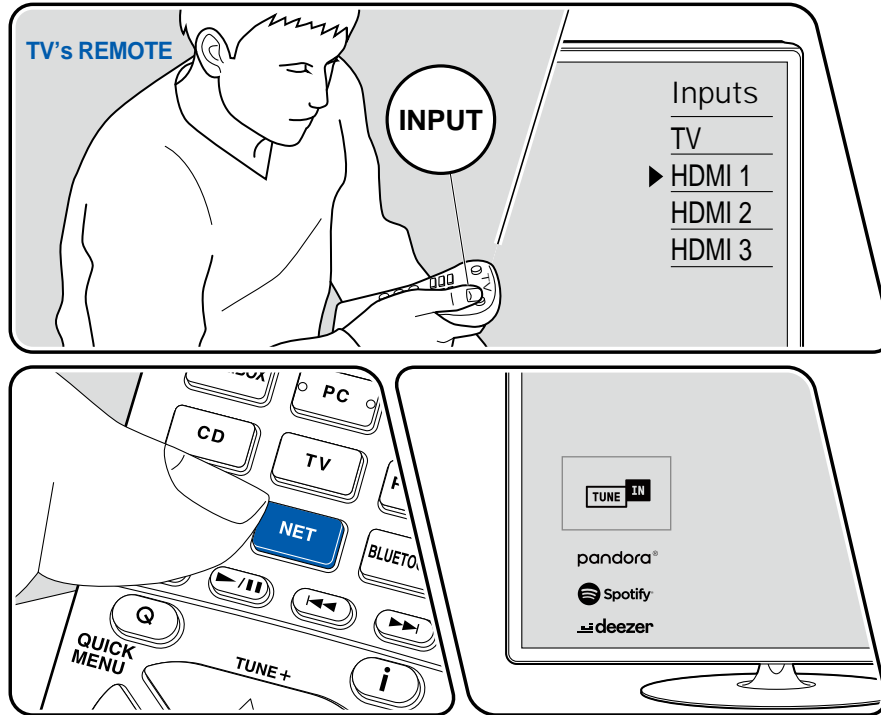

La ilustración muestra una imagen.

Realice el siguiente procedimiento cuando la unidad esté encendida.

1. Conmute la entrada del televisor a la entrada conectada a la unidad.
 2. Al pulsar NET se visualizará la pantalla de la lista de servicios de red en el TV.
 3. Seleccione el servicio de radio por internet preferido mediante el cursor y, a continuación, pulse ENTER para confirmar la selección.
 4. Siguiendo las instrucciones que irán apareciendo en pantalla, seleccione una emisora de radio y un programa con el cursor. A continuación, pulse ENTER para iniciar la reproducción.
- Para regresar a la pantalla anterior, pulse ↶.

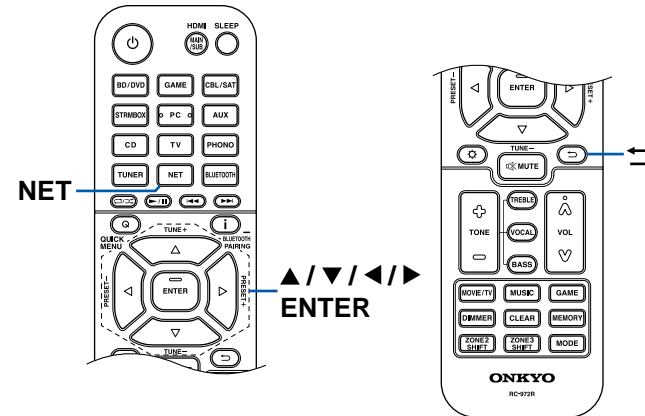

Menú del servicio de radio por internet

Puede marcar como favoritas emisoras específicas, o eliminar aquellas que ya han estado marcadas como favoritas. El menú que se muestre variará en función del servicio que se seleccione.

El icono del menú ☺ se mostrará mientras se esté reproduciendo una emisora. Si pulsa ENTER cuando solo se esté mostrando este mensaje, aparecerá el menú en la pantalla. Cuando aparezcan varios iconos, seleccione el icono ☺ con el cursor y pulse ENTER.

Aspectos relacionados con la cuenta de TuneIn Radio

Si crea una cuenta en el sitio web de TuneIn Radio (tunein.com) y se registra desde esta unidad, las emisoras de radio o los programas que haya seguido en el sitio web se añadirán, automáticamente, a "My Presets" en esta unidad. "My Presets" se mostrará en el siguiente nivel de la estructura jerárquica de TuneIn Radio. Para visualizar una emisora de radio registrada en "My Presets", deberá iniciar sesión en TuneIn Radio desde esta unidad. Para iniciar sesión, seleccione "Login" - "I have a Tunein account" en la lista superior de "TuneIn Radio" en la unidad y, a continuación, introduzca su nombre de usuario y contraseña.

- Si selecciona "Login" en esta unidad, se mostrará un código de registro. Este código le permitirá asociar el dispositivo a la sección My Page del sitio web de TuneIn Radio, de forma que pueda iniciar sesión desde "Login" - "Login with a registration code", sin tener que introducir un nombre de usuario y una contraseña.



Multizona

Puede disfrutar de audio en 2 canales en una habitación separada (ZONE 2/ZONE 3) mientras se reproducen en la habitación principal (en la que se encuentra esta unidad). Es posible reproducir la misma fuente tanto en la habitación principal como en la ZONE 2/ZONE 3. Además, también es posible reproducir fuentes distintas en ambas habitaciones. Para el selector de entrada "NET" o "BLUETOOTH", puede seleccionar únicamente la misma fuente para la habitación principal y la habitación separada. Si ha seleccionado "NET" en la habitación principal y luego selecciona "BLUETOOTH" en la habitación separada, el ajuste de la habitación principal cambiará a "BLUETOOTH". No puede seleccionar diferentes emisoras de retransmisión DAB (modelos europeos)/AM (modelos norteamericanos, australianos y asiáticos)/FM para la habitación principal y la habitación separada.

Conviene usar Onkyo Controller (→ [p147](#)) para las operaciones de reproducción multizona. Puede utilizarla en dispositivos móviles, como un smartphone o una tableta en los que se ha descargado la Onkyo Controller (disponible en iOS o Android™).



Reproducción (ZONE 2) (→ [p93](#))



Reproducción (ZONE 2)

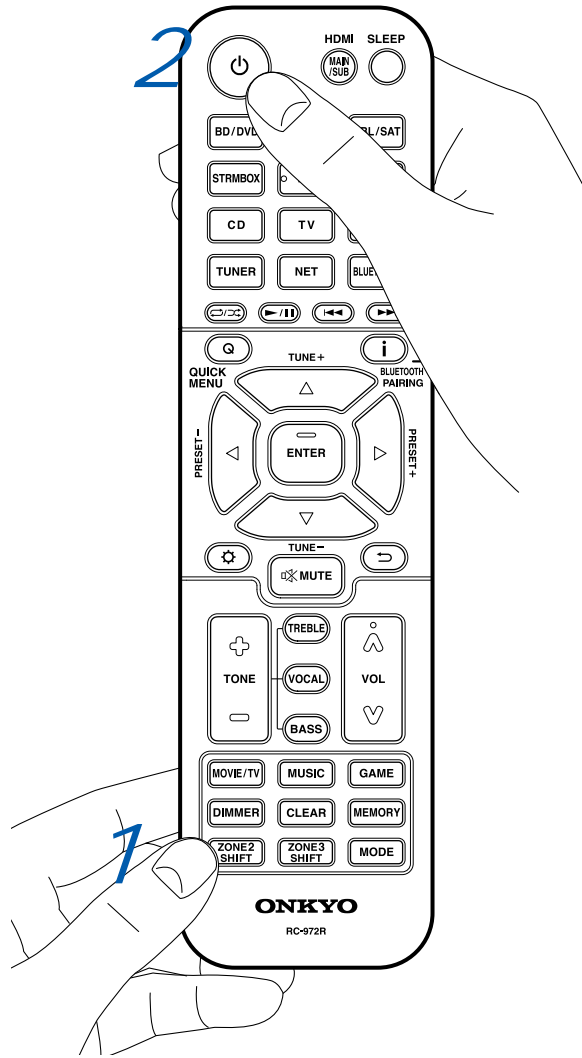

En el mando a distancia, mientras mantiene pulsado el botón ZONE 2 SHIFT pulse otros botones para la operación.

1. Mientras mantiene pulsado el botón ZONE 2 SHIFT del mando a distancia, apunte el mando a distancia hacia esta unidad y pulse .
 - "Z2" se iluminará en la pantalla de la unidad principal.

2. Mientras mantiene pulsado el botón ZONE 2 SHIFT en el mando a distancia, pulse el selector de entrada de la fuente de entrada que desee reproducir en la habitación separada. Para controlar en la unidad principal, pulse el botón ZONE 2 y, a continuación, antes de que transcurran 8 segundos, pulse el botón del selector de entrada de la entrada que se reproducirá en la habitación separada. Para reproducir la misma fuente en la habitación principal y la habitación separada, pulse dos veces el botón ZONE 2 en la unidad principal.
3. Cuando utilice la conexión ZONE 2 LINE OUT, ajuste el volumen del sonido en el amplificador integrado en la habitación separada. Para la salida del altavoz de ZONE, mientras mantiene pulsado el botón ZONE 2 SHIFT en el mando a distancia, ajuste el volumen con el botón de volumen. Para hacerlo en la unidad principal, pulse el botón ZONE 2 y, a continuación, antes de que transcurran 8 segundos, ajuste el volumen utilizando el dial MASTER VOLUME.
 - La información del dispositivo conectado puede visualizarse en el TV de la habitación separada. Pulse el botón mientras mantiene pulsado el botón ZONE 2 SHIFT del mando a distancia.
 - Si pone la unidad en modo de espera durante la reproducción multizona, el indicador Z2 se atenuará y el modo de reproducción cambiará al modo de reproducción solo en una habitación separada. Activar la ZONE 2 mientras la unidad está en modo en espera también cambia el modo de reproducción para reproducir únicamente en la habitación separada.
 - El audio procedente de componentes de AV conectados externamente solo se podrá reproducir en la ZONE 2 cuando el audio sea analógico o PCM de 2 canales. Cuando se haya conectado el componente de AV a esta unidad mediante un cable HDMI o un cable coaxial digital o un cable óptico digital, cambie la salida de audio del componente de AV a la salida PCM.



- Cuando se emitan vídeo y audio a través de la entrada HDMI a la ZONE 2, ajuste "1. Input/Output Assign" - "TV Out / OSD" - "Zone 2 HDMI" (→[p111](#)) en "Use" en el menú de configuración.
- Las señales de audio DSD no pueden transmitirse a ZONE 2 con el selector de entrada "NET".
- Si ZONE 2 está activada, el consumo de energía durante el modo de espera aumentará.
- Si ZONE 2 está encendido cuando se seleccione el modo de escucha Pure Audio en la habitación principal, el modo cambiará automáticamente al modo de escucha Direct.
- Esta función se desactiva si se utiliza el transmisor Bluetooth (→[p66](#)).

Para deshabilitar la función: Mientras mantiene pulsado el botón ZONE 2 SHIFT en el mando a distancia, pulse .

Reproducción (ZONE 3) (→[p95](#))



Reproducción (ZONE 3)

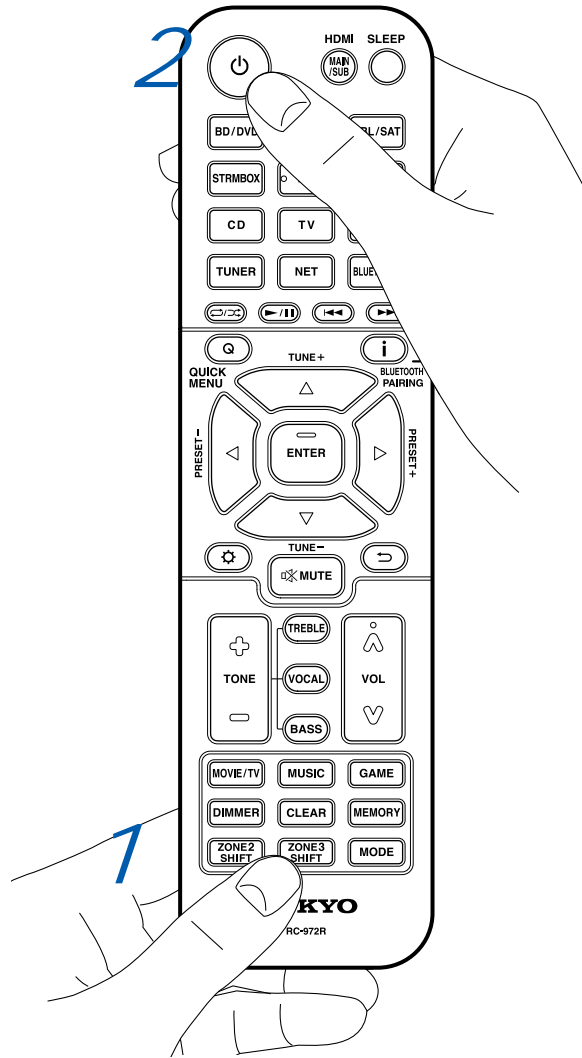

En el mando a distancia, mientras mantiene pulsado el botón ZONE 3 SHIFT pulse otros botones para la operación. Se requieren ajustes para reproducir una fuente en ZONE 3. Ajuste "2. Speaker" - "Configuration" - "Zone Speaker" (→p116) en el menú de configuración en "Zone 2/Zone 3".

1. Mientras mantiene pulsado el botón ZONE 3 SHIFT del mando a distancia, apunte el mando a distancia hacia esta unidad y pulse .
 - "Z3" se iluminará en la pantalla de la unidad principal.



2. Mientras mantiene pulsado el botón ZONE 3 SHIFT en el mando a distancia, pulse el selector de entrada de la fuente de entrada que desee reproducir en la habitación separada. Para controlar en la unidad principal, pulse el botón ZONE 3 y, a continuación, antes de que transcurran 8 segundos, pulse el botón del selector de entrada de la entrada que se reproducirá en la habitación separada. Para reproducir la misma fuente en la habitación principal y la habitación separada, pulse dos veces el botón ZONE 3 en la unidad principal.
3. Mientras mantiene pulsado el botón ZONE 3 SHIFT del mando a distancia, ajuste el volumen con el botón de volumen. Para hacerlo en la unidad principal, pulse el botón ZONE 3 y, a continuación, antes de que transcurran 8 segundos, ajuste el volumen utilizando el dial MASTER VOLUME.

- Si pone la unidad en modo de espera durante la reproducción multizona, el indicador Z3 se atenuará y el modo de reproducción cambiará al modo de reproducción solo en una habitación separada. Activar la ZONE 3 mientras la unidad está en modo en espera también cambia el modo de reproducción para reproducir únicamente en la habitación separada.
- Para la salida de ZONE 3, el audio procedente de componentes de AV conectados externamente solo se podrá reproducir cuando el audio sea analógico.
- Las señales de audio DSD no pueden transmitirse a ZONE 3 con el selector de entrada "NET".
- Si ZONE 3 está activada, el consumo de energía durante el modo de espera aumentará.
- Si ZONE 3 está encendido cuando se seleccione el modo de escucha Pure Audio en la habitación principal, el modo cambiará automáticamente al modo de escucha Direct.
- Esta función se desactiva si se utiliza el transmisor Bluetooth (→p66).

Para deshabilitar la función: Mientras mantiene pulsado el botón ZONE 3 SHIFT en el mando a distancia, pulse .



Reproducción de diferente audio y vídeo

Visualización de su vídeo favorito en el TV mientras reproduce música

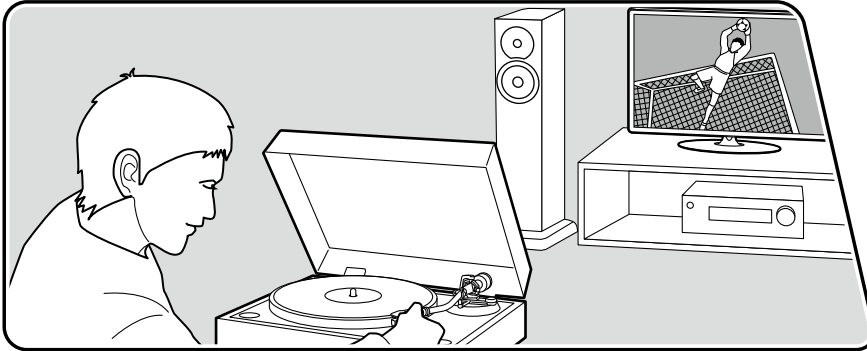

La ilustración muestra una imagen.

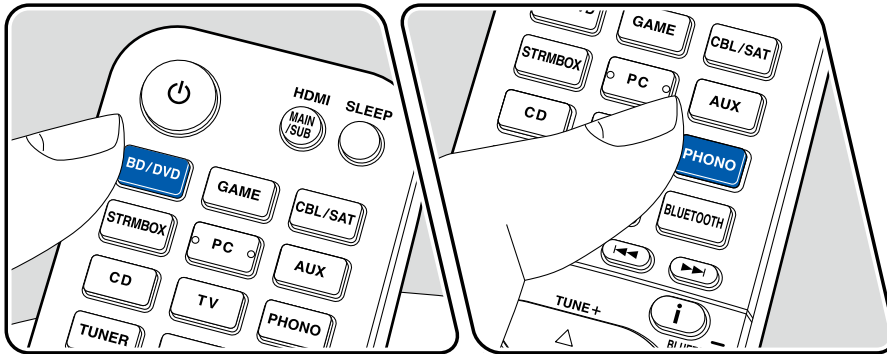

Mientras escucha la música desde un CD o un dispositivo con BLUETOOTH, puede visualizar vídeo en el TV desde un componente AV como un reproductor de discos Blu-ray.

- Para la reproducción de audio, puede seleccionar un selector de entrada al que no esté asignada una entrada de vídeo, como "CD", "PHONO", "TUNER", "NET" y "BLUETOOTH".
- (Modelos europeos, australianos y asiáticos): Cuando el "OSD Language" (→[p111](#)) se ajusta en chino, el audio desde "NET" y "BLUETOOTH" no se puede reproducir.

Realice el siguiente procedimiento cuando la unidad esté encendida.

1. Conmute la entrada del televisor a la entrada conectada a la unidad.
2. Pulse un selector de entrada como el botón BD/DVD conectado al componente AV del que se va a visualizar el vídeo en el TV.
 - Esta operación no es necesaria si se ha seleccionado el mismo selector de entrada en la operación anterior.
3. Pulse un selector de entrada del audio que desea reproducir, como el botón CD o BLUETOOTH y realice la operación de reproducción.
4. Realice la operación de reproducción del componente AV, como un reproductor de discos Blu-ray. Para reproducir el audio de NET o BLUETOOTH, se requiere la operación del siguiente paso 5.
5. Para reproducir el audio de NET o BLUETOOTH, pulse el botón MODE para cambiar la pantalla del TV de NET o BLUETOOTH al vídeo del componente AV. Si vuelve a pulsar el botón MODE, volverá a la pantalla de reproducción NET o BLUETOOTH.
 - Cuando la pantalla del TV se cambia al vídeo del componente AV, la pantalla de reproducción de NET o BLUETOOTH se muestra en la esquina de la pantalla como reproductor mini. La configuración del reproductor mini se puede cambiar en el menú de configuración para que se apague automáticamente en 30 segundos después de visualizarse. ("Mini Player OSD" (→[p112](#)))



Ajuste previo de la fuente del vídeo que se va a mostrar en el TV: Cuando reproduzca el audio de "TUNER", "NET" y "BLUETOOTH", puede ajustar el selector de entrada que desea visualizar en el TV de antemano utilizando "Video Select" (→[p126](#)) en el menú de configuración. Si se ajusta un valor distinto a "Last", no se requiere el paso 2 del procedimiento de funcionamiento.



Reproducción de archivos de música guardados en un dispositivo de almacenamiento USB

Puede reproducir archivos de música almacenados en un dispositivo USB de almacenamiento.

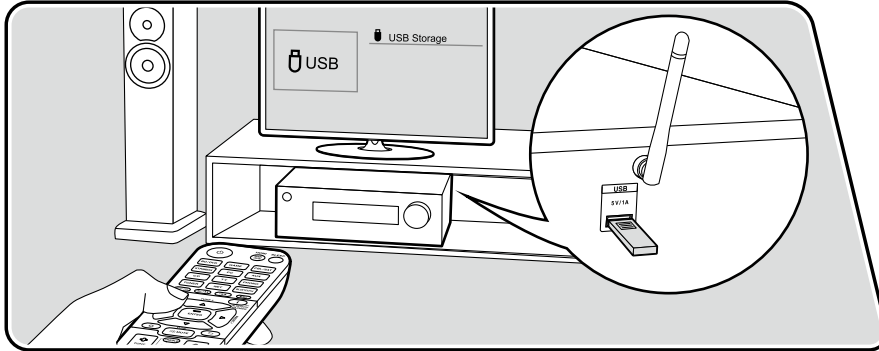

Realice el siguiente procedimiento cuando la unidad esté encendida.

1. Conmute la entrada del televisor a la entrada conectada a la unidad.
2. Conecte el dispositivo USB de almacenamiento que contenga los archivos de música en el puerto USB situado en el panel trasero de esta unidad.
3. Pulse NET para ver la pantalla de la lista de servicios de red.
4. Seleccione "USB" con los cursores y, a continuación, pulse ENTER.
 - Si el indicador "USB" parpadea en la pantalla, compruebe que el dispositivo USB de almacenamiento esté conectado correctamente.
 - No desconecte el dispositivo USB de almacenamiento mientras en la pantalla aparezca el mensaje "Connecting...". Esto podría dañar los datos o provocar un fallo de funcionamiento.
5. Pulse de nuevo ENTER en la siguiente pantalla. Se mostrará la lista de carpetas y archivos de música del dispositivo USB de almacenamiento. Seleccione la carpeta con los cursores y pulse ENTER para confirmar su selección.
6. Seleccione el archivo de música con los cursores y, a continuación, pulse ENTER para empezar la reproducción.

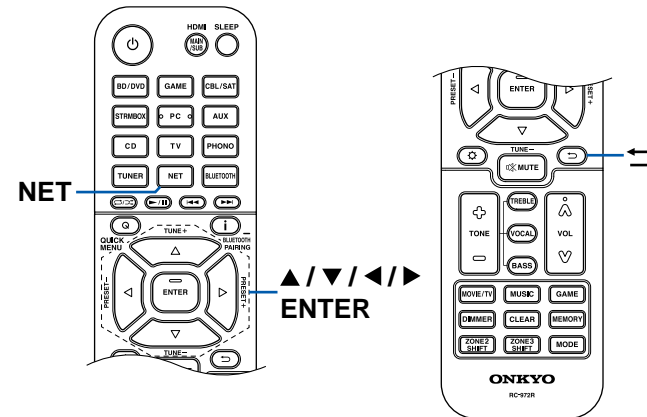

- Para regresar a la pantalla anterior, pulse ↶.



- Los caracteres que no se puedan mostrar en esta unidad aparecerán como "✳".
- El puerto USB de esta unidad cumple con el estándar USB 2.0. La velocidad de transferencia puede ser insuficiente para cierto contenido que desee reproducir, y es posible que se produzcan interrupciones, etc.
- Cuando se reproduzcan archivos grabados con VBR (tasa de bits variable), es posible que el tiempo de reproducción no se muestre correctamente.
- Esta unidad admite la reproducción sin pausa del dispositivo USB de almacenamiento en las siguientes condiciones.
Cuando se reproduzcan de forma continuada archivos WAV, FLAC y Apple Lossless con el mismo formato, frecuencia de muestreo, número de canales y tasa de bits de cuantificación.
- Para mostrar el título de un álbum, el nombre del artista y la carátula de un archivo en formato WAV, convierta la estructura de la carpeta y los nombres de archivo como se indica a continuación cuando guarde archivos de música. La carátula puede mostrarse si el guarda un archivo .jpg que se mostrará en la pantalla, en la carpeta del nivel inferior. Tenga en cuenta que un archivo .jpg muy pesado puede requerir cierto tiempo para mostrarse, o no mostrarse.

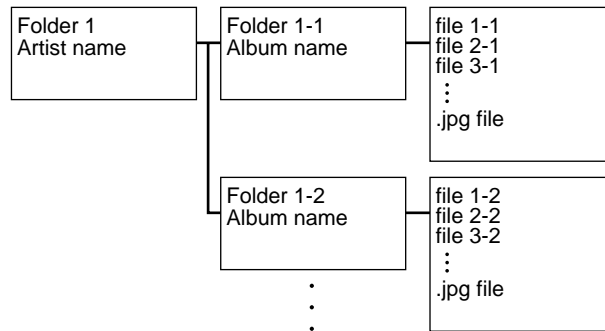

Requisitos del dispositivo de almacenamiento USB

- Esta unidad puede utilizar dispositivos USB de almacenamiento que cumplan con los estándares de la clase de dispositivos de almacenamiento masivo. Asimismo, el formato de los dispositivos USB de almacenamiento admite el formato de sistema de archivos FAT16 o FAT32.
- Si se ha realizado la partición del dispositivo USB de almacenamiento, cada sección se tratará como un dispositivo independiente.
- Se admiten un máximo de 20.000 canciones por carpeta y en las mismas se pueden anidar en un máximo de 16 niveles.
- Los concentradores USB y los dispositivos USB de almacenamiento con funciones de concentrador no son compatibles. No conecte estos dispositivos a la unidad.
- Si se incluye un adaptador de CA con el dispositivo USB de almacenamiento, conecte dicho adaptador y utilícelo con una toma de corriente doméstica.
- Los dispositivos USB de almacenamiento con funciones de seguridad no son compatibles con esta unidad.
- El soporte insertado al lector de tarjetas USB podría no estar disponible en esta función. Además, dependiendo del dispositivo USB de almacenamiento, la correcta lectura del contenido podría no ser posible.
- Cuando se utilice un dispositivo USB de almacenamiento, nuestra compañía no aceptará responsabilidad alguna por la pérdida o modificación de los datos almacenados en el dispositivo USB de almacenamiento ni por un fallo de funcionamiento del mismo. Se recomienda realizar una copia de seguridad de los datos almacenados en un dispositivo USB de almacenamiento, antes de utilizarlo con esta unidad.
- Tenga en cuenta que no siempre está garantizado el funcionamiento para todos los dispositivos USB de almacenamiento.



Music Server

Es posible transmitir la reproducción de archivos de música almacenados en PC o dispositivos NAS conectados a la misma red que esta unidad.

- Los servidores de red compatibles con esta unidad son PC que tienen instalados reproductores con la función de servidor de Windows Media® Player 12, o dispositivos NAS compatibles con la función de red local. Cuando se utiliza Windows Media® Player 12, es necesario realizar los ajustes de antemano. Tenga en cuenta que con los ordenadores, únicamente será posible reproducir los archivos de música registrados en la biblioteca del Windows Media® Player.

Formatos de audio compatibles

MP3 (.mp3)

- MPEG-1/MPEG-2 Audio Layer-3/44,1 kHz, 48 kHz/Entre 8 kbps y 320 kbps, y VBR/2 ch

WMA (.wma)

- 44,1 kHz, 48 kHz/Entre 5 kbps y 320 kbps, y VBR/2 ch

WAV (.wav)

Los archivos WAV contienen audio digital PCM sin comprimir.

- 44,1 kHz, 48 kHz, 88,2 kHz, 96 kHz, 176,4 kHz, 192 kHz/8 bits, 16 bits, 24 bits/2 ch

AIFF (.aiff/.aif)

Los archivos AIFF contienen audio digital PCM sin comprimir.

- 44,1 kHz, 48 kHz, 88,2 kHz, 96 kHz, 176,4 kHz, 192 kHz/8 bits, 16 bits, 24 bits/2 ch

AAC (.aac/.m4a/.mp4/.3gp/.3g2)

- MPEG-2/MPEG-4 Audio/44,1 kHz, 48 kHz, 88,2 kHz, 96 kHz/Entre 8 kbps y 320 kbps, y VBR/2 ch

FLAC (.flac)

- 44,1 kHz, 48 kHz, 88,2 kHz, 96 kHz, 176,4 kHz, 192 kHz/8 bits, 16 bits, 24 bits/2 ch

LPCM (PCM lineal)

- 44,1 kHz, 48 kHz/16 bits/2 ch

Apple Lossless (.m4a/.mp4)

- 44,1 kHz, 48 kHz, 88,2 kHz, 96 kHz, 176,4 kHz, 192 kHz/16 bits, 24 bits/2 ch

DSD (.dsf/.dff)

- DSF/DSDIFF/2,8 MHz, 5,6 MHz, 11,2 MHz/2 ch

Ajustes para Windows Media® Player 12

1. Encienda el ordenador e inicie Windows Media® Player 12.
2. En el menú "Stream", seleccione "Turn on media streaming" para visualizar un cuadro de diálogo.
 - Si la transmisión de medios ya está activada, seleccione "More streaming options..." en el menú "Stream" para ver la lista de dispositivos de reproducción presentes en la red y, a continuación, proceda al paso 4.
3. Haga clic en "Turn on media streaming" para mostrar una lista de los dispositivos de reproducción presentes en la red.
4. Seleccione esta unidad en "Media streaming options" y compruebe que está definida en "Allow".
5. Haga clic en "OK" para cerrar el cuadro de diálogo.
6. Abra el menú "Stream" y compruebe que "Allow remote control of my Player..." esté marcado.

☐ Reproducción (→p101)



Reproducción

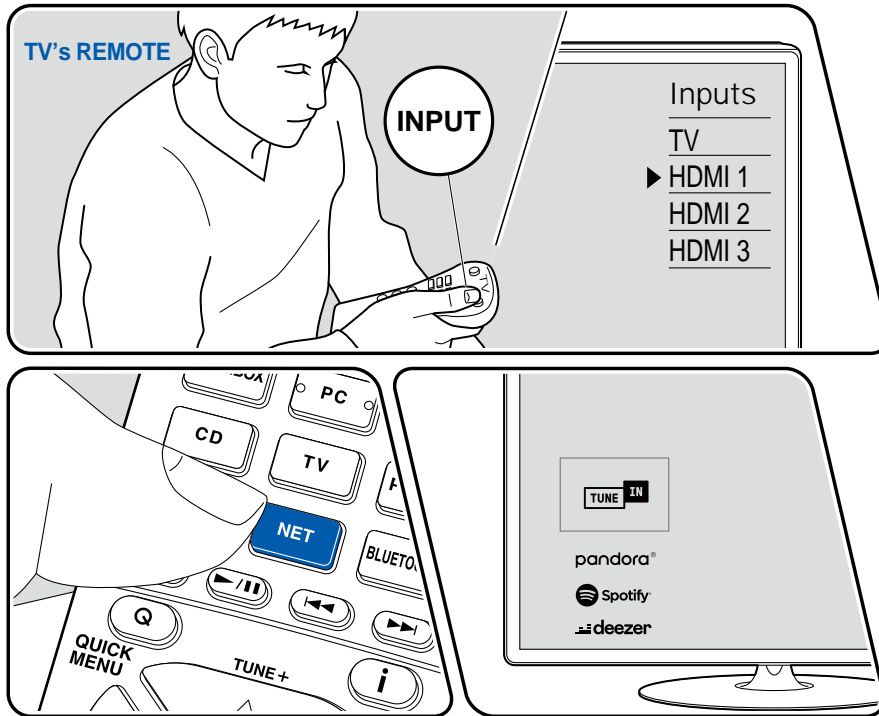

La ilustración muestra una imagen.

Realice el siguiente procedimiento cuando la unidad esté encendida.

1. Conmute la entrada del televisor a la entrada conectada a la unidad.
2. Inicie el servidor (Windows Media® Player 12 o dispositivo NAS) que contenga los archivos de música que deben reproducirse.
3. Asegúrese de que el ordenador o el dispositivo NAS estén correctamente conectados a la misma red que la unidad.
4. Pulse NET para ver la pantalla de la lista de servicios de red.
 - Si el indicador "NET" parpadea en la pantalla, la unidad no está correctamente conectada a la red. Compruebe la conexión.

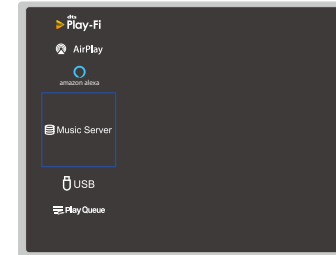

5. Con los cursores, seleccione "Music Server" y, a continuación, pulse ENTER.

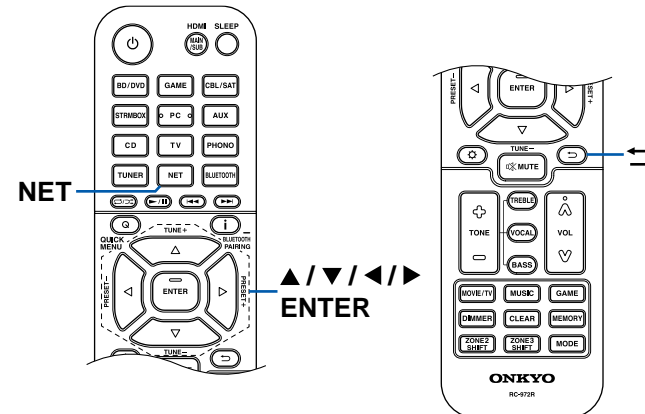

6. Seleccione el servidor de destino con los cursores y pulse ENTER para mostrar la pantalla de la lista de elementos.
 - Esta unidad no puede acceder a las imágenes y los vídeos almacenados en servidores.
 - En función de los ajustes para compartir del servidor, el contenido almacenado en el servidor podría no mostrarse.
 7. Con los cursores, seleccione el archivo de música que desee reproducir y, a continuación, pulse ENTER para comenzar la reproducción.
 - Si se muestra "No ítem." en la pantalla, compruebe que la red esté conectada correctamente.
- Para regresar a la pantalla anterior, pulse ↩.
 - Cuando se reproduzcan archivos grabados con VBR (tasa de bits variable), es posible que el tiempo de reproducción no se muestre correctamente.
 - Se admiten un máximo de 20.000 canciones por carpeta y las carpetas se pueden anidar en un máximo de 16 niveles.
 - En función del tipo de servidor de medios, es posible que la unidad no lo reconozca o no pueda reproducir sus archivos de música.

Búsqueda de archivos de música para su selección

Si el servidor que utiliza admite las funciones de búsqueda, podrá utilizarse la siguiente función de búsqueda.

Utilice Music Server para realizar el procedimiento que se indica a continuación con los servidores disponibles mostrados.

1. Con ▲ / ▼, seleccione el servidor que contenga los archivos de música que desee reproducir y, a continuación, seleccione ENTER.
2. Con ▲ / ▼, seleccione la carpeta Search y, a continuación, pulse ENTER. La carpeta Search contiene las siguientes tres carpetas.
 - "Search by Artist": Selecciónela al buscar por el nombre del artista.
 - "Search by Album": Selecciónela al buscar por el título del álbum.
 - "Search by Track": Selecciónela al buscar por el título de la canción.
3. Con ▲ / ▼, seleccione la carpeta y, a continuación, pulse ENTER.
4. Introduzca una cadena de caracteres para realizar la búsqueda y pulse ENTER. A continuación, se mostrarán los resultados de la búsqueda.
5. Con ▲ / ▼, seleccione los archivos de música que desee reproducir y, a continuación, seleccione ENTER.

Controlar la reproducción remota desde un PC

Puede utilizar esta unidad para reproducir archivos de música almacenados en el ordenador si hace funcionar dicho ordenador en la red doméstica. Esta unidad es compatible con reproducción remota vía Windows Media® Player 12. Para utilizar la función de reproducción remota de esta unidad con Windows Media® Player 12, debe configurarse de antemano. (→[p100](#))

Reproducción remota

1. Encienda la alimentación de la unidad.
 2. Encienda el ordenador e inicie Windows Media® Player 12.
 3. Seleccione y haga clic con el botón derecho en el archivo de música que desee reproducir con Windows Media® Player 12.
 - Para reproducir un archivo de música en otro servidor, abra el servidor de destino desde "Other Libraries" y seleccione el archivo de música que desee reproducir.
 4. Seleccione esta unidad en "Play to", abra la ventana "Play to" Windows Media® Player 12 e inicie la reproducción en la unidad.
 - Si su ordenador funciona con Windows® 8.1, haga clic en "Play to" y seleccione esta unidad. Si su ordenador funciona con Windows® 10, haga clic en "Cast to Device" y seleccione esta unidad. Las operaciones durante la reproducción remota pueden realizarse desde la ventana "Play to" del PC. La pantalla de reproducción aparecerá en el televisor conectado mediante HDMI.
 5. Ajuste el volumen utilizando la barra de volumen que se muestra en la ventana "Play to".
 - En ocasiones, el volumen mostrado en la ventana de reproducción remota puede diferir del volumen mostrado en la pantalla de esta unidad.
 - Cuando se ajusta el volumen desde esta unidad, el valor no se ve reflejado en la ventana "Play to".
 - Esta unidad no puede reproducir archivos de música de forma remota en las condiciones que se indican a continuación.
 - Se utiliza un servicio de red.
 - Se está reproduciendo un archivo de música en un dispositivo USB de almacenamiento.
- La reproducción a distancia de FLAC y DSD no es compatible.
 - La reproducción remota no admite la reproducción sin pausa.



Play Queue



Cuando descargue Onkyo Controller (disponible para iOS y Android™) en dispositivos móviles tales como un smartphone y una tableta, podrá guardar su lista de reproducción favorita (información de la Play Queue) entre los archivos de música almacenados en el dispositivo USB de almacenamiento conectado a esta unidad y los archivos de música almacenados en el ordenador o el dispositivo NAS conectados a la misma red que esta unidad, y podrá reproducir la música de la lista de reproducción. La información de la Play Queue será efectiva hasta que se extraiga el cable de alimentación de esta unidad de la toma de corriente. Consulte "Onkyo Controller" (→ [p147](#)) para obtener información sobre la aplicación.

Añadir información de la Play Queue

1. Seleccione la entrada "INPUT" en la pantalla de la aplicación y toque el icono "USB". O seleccione la entrada "NET" y toque el icono "USB" o el icono "Music Server". (Los nombres de los iconos pueden variar en función del modelo.)

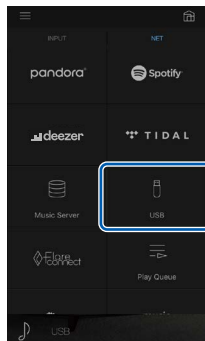

2. Al tocar el icono "+" de la canción que desee añadir, se abrirá un mensaje emergente para añadir la información de la Play Queue.

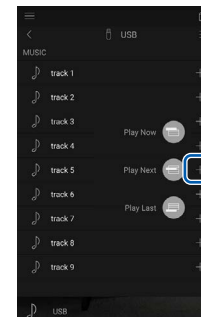

3. Toque los iconos "Play Now", "Play Next" o "Play Last" para añadir la canción a la Play Queue.
 - Si la lista de la Play Queue no contiene canciones, solo se mostrará "Play Now".

Clasificar y eliminar

1. Seleccione la entrada "NET", toque el icono "Play Queue" y acceda a la pantalla del servicio de la Play Queue.

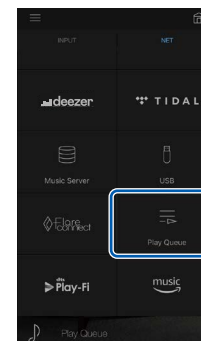

2. Toque el icono "☰" de la pista que desee ordenar y, a continuación, arrastre el icono al destino.

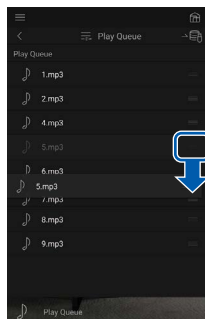

3. Para eliminar una canción, toque la canción y deslice el icono de la papelera hacia la izquierda, hasta que el icono pase a "🗑️". Si el dispositivo está en iOS, deslice el icono "☰" hacia la izquierda. Al retirar el dedo, se eliminará la canción de la Play Queue.

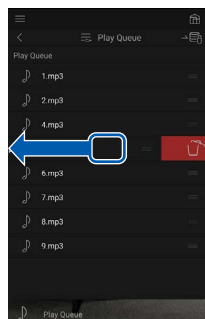

Reproducción

La reproducción se iniciará cuando seleccione "Play Now" para añadir a la Play Queue o cuando seleccione la canción en la pantalla de servicio de la Play Queue.



Conexión de un transmisor para la reproducción

Cuando conecta unos auriculares inalámbricos o un transmisor de altavoz inalámbrico al terminal ZONE B LINE OUT de esta unidad, puede reproducir la misma fuente que en la habitación principal a través de los auriculares inalámbricos o los altavoces inalámbricos.

Conexiones

1. Utilice un cable de audio analógico para conectar el terminal ZONE B LINE OUT de esta unidad con el terminal de entrada del transmisor.

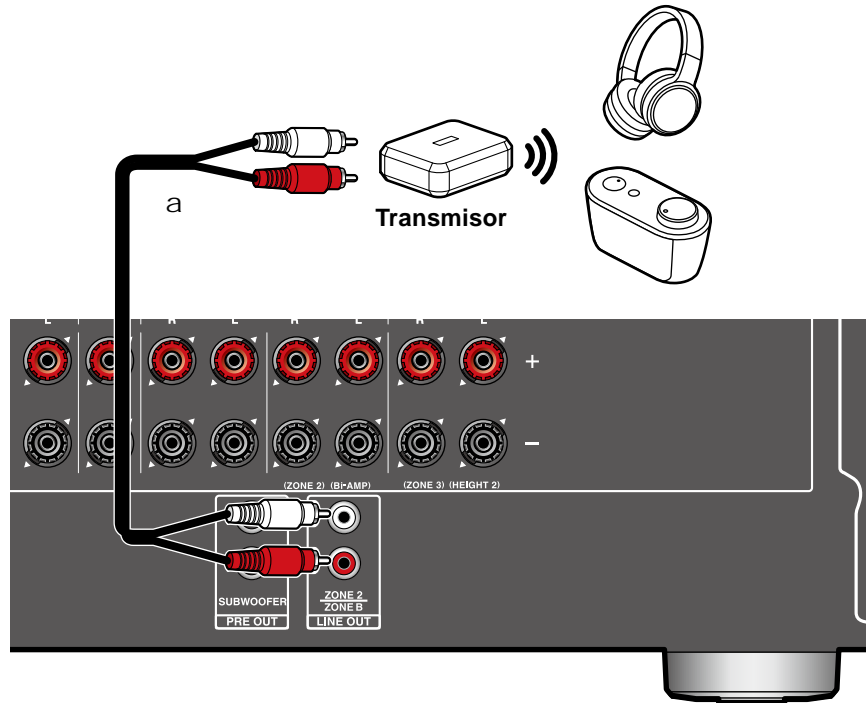

a Cable de audio analógico



Configuración

1. Pulse en el mando a distancia y ajuste "2. Speaker" - "Configuration" - "Zone 2 Lineout" en "Zone B". (→[p116](#))

Reproducción

1. Pulse el botón Q en el mando a distancia y seleccione "Audio" - "Zone B".
 - En los siguientes casos, no podrá seleccionarse "Zone B":
 - Cuando ZONE 2 está en On
 - Cuando "2. Speaker" - "Configuration" - "Zone 2 Lineout" en el menú de configuración se ajusta en "Zone 2" (→[p116](#))
2. Seleccione el destino de salida de audio.
 - Off:** Emite audio solo desde la ZONE A. Se ilumina "A" en la pantalla de la unidad principal.
 - On (A+B):** Emite audio tanto desde la ZONE A como la ZONE B. Se iluminan "A" y "B" en la pantalla de la unidad principal.
 - On (B):** Emite audio solo desde la zona ZONE B. Se ilumina "B" en la pantalla de la unidad principal.

AB

3. Inicie la reproducción en el componente de AV.
4. Ajuste el volumen en el transmisor, etc. en ZONE B.
 - Cuando "Zone 2 Lineout" se ajusta en "Zone B", y "Audio" - "Zone B" en el menú rápido se ajusta en "On (A+B)", la salida de ZONE A se ajusta como se indica a continuación.
 - La calidad del sonido no se puede ajustar.
 - No habrá ningún efecto para los altavoces traseros envolventes desde "2.Speaker" - "Distance" (→[p118](#)) en el menú de configuración.



- Si "On (A+B)" está seleccionado como destino de salida de audio, solo se puede seleccionar el modo de escucha "Stereo" para ZONE A al utilizar la disposición de altavoces del canal 2.1. Al utilizar la disposición de altavoces del canal 3.1 o más, solo se puede seleccionar el modo de escucha "AllCh Stereo".



Configuración



Menú de configuración	108
Web Setup	140
Configuración inicial con el asistente de arranque automático	141
Onkyo Controller	147
Dirac Live	148







Menú de configuración

Utilice las visualizaciones en pantalla (OSD) que aparecen en el televisor para realizar los ajustes.

Pulse  en el mando a distancia para visualizar el menú de configuración.

Seleccione el elemento con los cursores  /  del mando a distancia y pulse ENTER para confirmar su selección.

Utilice los cursores  /  para cambiar los valores predeterminados.

- Para regresar a la pantalla anterior, pulse .
- Para salir de la configuración, pulse el botón .

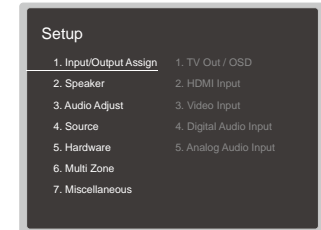

Lista del menú

1. Input/Output Assign	1. TV Out / OSD	Realice los ajustes para la salida de televisión y el menú en pantalla (OSD) que se muestra en el televisor.	p110
	2. HDMI Input	Puede cambiar la asignación de entrada entre los selectores de entrada y los conectores HDMI IN.	p112
	3. Video Input	Cambie la asignación de entrada entre los selectores de entrada y los conectores COMPONENT VIDEO IN y VIDEO IN.	p113
	4. Digital Audio Input	Cambie la asignación de entrada entre los selectores de entrada y los conectores DIGITAL IN COAXIAL/OPTICAL.	p113
	5. Analog Audio Input	Cambie la asignación de entrada entre los selectores de entrada y los conectores AUDIO IN.	p114
2. Speaker	1. Configuration	Cambie los ajustes del entorno de conexión de los altavoces.	p115
	2. Crossover	Cambie los ajustes de las frecuencias de cruce.	p117
	3. Distance	Defina la distancia desde cada altavoz hasta la posición de escucha.	p118
	4. Level Calibration	Ajuste el nivel de volumen de cada altavoz.	p118
	5. Dolby Enabled Speaker	Cambie los ajustes de los altavoces habilitados con Dolby.	p119
	6. Equalizer Settings	Puede ajustar el volumen de salida del rango para cada altavoz conectado.	p119
	7. THX Audio	Cambie los ajustes THX Audio.	p120
	8. Speaker Virtualizer	La función Speaker Virtualizer se puede cambiar entre On y Off.	p121
3. Audio Adjust	1. Multiplex/Mono	Cambie los ajustes de la reproducción de audio multiplex.	p122
	2. Dolby	Cambie el ajuste para la entrada de señales Dolby.	p122
	3. DTS/IMAX	Cambie el ajuste para la entrada de señales DTS.	p123
	4. LFE Level	Ajuste el nivel de efecto de frecuencia baja (LFE) para las señales de la serie Dolby Digital, la serie DTS, PCM multicanal y DSD.	p124
	5. Volume	Cambie los ajustes de volumen.	p124



4. Source	1. My Input Volume	Configure un valor de volumen para cada selector de entrada.	p125
	2. Name Edit	Defina un nombre sencillo para cada entrada.	p125
	Audio Select	Seleccione el terminal de entrada prioritario cuando haya varias fuentes de audio conectadas a un selector de entrada.	p125
	Video Select	Si se ha seleccionado la entrada "TUNER", "NET" o "BLUETOOTH", podrá configurar la entrada desde la que se visualizará el vídeo en el televisor.	p126
5. Hardware	1. HDMI	Cambie los ajustes para las funciones HDMI.	p127
	2. Network	Cambie los ajustes para las funciones de red.	p129
	3. Bluetooth	Cambie los ajustes para la función BLUETOOTH.	p132
	4. Power Management	Cambie los ajustes para la función de ahorro de energía.	p134
	5. 12V Trigger	Cambie la configuración del conector TRIGGER OUT de 12 V.	p135
	6. Works with SONOS	Cambie la configuración para conectarse con Sonos Connect.	p136
6. Multi Zone	1. Zone 2	Cambie los ajustes para Zone 2.	p137
	2. Zone 3	Cambie los ajustes para Zone 3.	p137
	3. Remote Play Zone	Cambie los ajustes para la reproducción remota.	p137
7. Miscellaneous	1. Tuner	Cambie los ajustes de Tuner.	p138
	2. Remote ID	Cambie la identificación del controlador remoto.	p138
	3. Firmware Update	Cambie los ajustes para la actualización del firmware.	p139
	4. Initial Setup	Realice la configuración inicial desde el menú de configuración.	p139
	5. Lock	Bloquee el menú de configuración, de forma que no sea posible modificar los ajustes.	p139
	6. Factory Reset	Todos los ajustes se restauran a los valores predeterminados de fábrica.	p139



1. Input/Output Assign

1. TV Out / OSD

Realice los ajustes para la salida de televisión y el menú en pantalla (OSD) que se muestra en el televisor.

□ HDMI Out (Valor predeterminado: MAIN)

Seleccione la toma HDMI para conectar con el televisor.

- Si se conectan dispositivos con diferentes resoluciones a un conector HDMI OUT MAIN y un conector SUB, las imágenes se emiten con una resolución inferior.

MAIN	Al conectar la TV a la toma HDMI OUT MAIN
SUB	Al conectar la TV a la toma HDMI OUT SUB
MAIN+SUB	Al conectar tanto a la toma MAIN como a la toma SUB

□ Dolby Vision (Valor predeterminado: MAIN)

Para emitir vídeo Dolby Vision desde el reproductor a un televisor compatible con Dolby Vision, seleccione el conector HDMI OUT MAIN o el conector HDMI OUT SUB al que se conectará el televisor compatible Dolby Vision. Este ajuste solo es necesario si ha ajustado "HDMI Out" en "MAIN+SUB" y ha conectado un TV a los dos conectores MAIN y SUB.

MAIN	Para transmitir vídeo Dolby Vision a un TV compatible con Dolby Vision conectado al conector HDMI OUT MAIN
SUB	Para transmitir vídeo Dolby Vision a un TV compatible con Dolby Vision conectado al conector HDMI OUT SUB
Off	Después de seleccionar "MAIN" o "SUB", si el vídeo en el TV no aparece correctamente

□ Upscaling (Valor predeterminado: Off)

Cuando se utiliza un televisor compatible con 4K/8K, las señales de vídeo que entran a 1080p pueden emitirse automáticamente con 4K/8K. Las señales de vídeo que se introducen a 4K también pueden transmitirse automáticamente como 8K. Tenga en cuenta que para transmitir como 8K, debe ajustar "HDMI 4K/8K Signal Format" (→p111) en "8K Standard" o "8K Enhanced" y conectar a un TV compatible con el formato de señal 8K con un cable HDMI.

- Si el televisor no admite la resolución 4K/8K con la misma frecuencia que la frecuencia de las señales de vídeo de la entrada HDMI, el aumento de la resolución a 4K/8K no se realiza correctamente. Compruebe la frecuencia de la resolución 4K/8K que admite el televisor y cambie la resolución de las señales de vídeo procedentes del componente de AV.

Off	Cuando no se utilice esta función. <ul style="list-style-type: none"> • Si su televisor no es compatible con 4K/8K, configúrelo en "Off".
Auto	Cuando se utilice esta función.

□ Super Resolution (Valor predeterminado: 2)

Cuando "Upscaling" esté configurado en "Auto", seleccione el nivel de corrección de las señales de vídeo de entrada de "Off" y "1" (débil) a "3" (fuerte).



1. Input/Output Assign

HDMI 4K/8K Signal Format

Ajuste el formato de señal 4K/8K introducida y transmitida por esta unidad. Ajustelo para que se adapte al TV o reproductor conectado.

- La resolución correspondiente difiere dependiendo del conector HDMI conectado. Consulte "Resoluciones de entrada correspondientes" (→[p186](#)) si desea más información.

BD/DVD	(Valor predeterminado: 4K Enhanced)
GAME	(Valor predeterminado: 4K Enhanced)
CBL/SAT	(Valor predeterminado: 4K Enhanced)
STRM BOX	(Valor predeterminado: 4K Enhanced)
PC	(Valor predeterminado: 4K Enhanced)
CD	(Valor predeterminado: 4K Enhanced)
TV	(Valor predeterminado: 4K Enhanced)
PHONO	(Valor predeterminado: 4K Enhanced)

4K Standard	Cuando se utiliza un cable HDMI de alta velocidad que soporta 10,2 Gbps para conectar un TV o reproductor compatible con formatos de señal estándar 4K (4K 30Hz, etc.)
4K Enhanced	Cuando se utiliza un cable HDMI de alta velocidad premium que soporta 18 Gbps para conectar un TV o reproductor compatible con formatos de señal de alta definición 4K (4K 60Hz, 4K HDR, etc.) <ul style="list-style-type: none"> • Puede producirse alguna interrupción de la imagen dependiendo del componente conectado y del cable HDMI. Si esto ocurre, cambie a "4K Standard".
8K Standard	Cuando se utiliza un cable HDMI de alta velocidad PREMIUM que soporta 18 Gbps para conectar un TV o reproductor compatible con formatos de señal 4K 120Hz, 5K 30Hz o 8K 30Hz
8K Enhanced	Cuando se utiliza un cable HDMI de ULTRA alta velocidad que soporta 48 Gbps para conectar un TV o un reproductor compatible con formatos de señal 5K 60Hz o 8K 60Hz

Zone 2 HDMI (Valor predeterminado: Not Use)

Realice el ajuste cuando emita en la zona 2 con el televisor conectado a la toma HDMI OUT SUB/ZONE 2.

Use	Activar esta función
Not Use	Desactivar esta función <ul style="list-style-type: none"> • Cuando la entrada de vídeo y audio a través de la entrada HDMI se envían a ZONE 2, configúrelos en "Use".

OSD Language (Valor predeterminado: English)

Seleccione el idioma del menú en pantalla entre estas opciones.

(Modelos norteamericanos) Inglés, alemán, francés, español, italiano, holandés, sueco

(Modelos europeos, australianos y asiáticos) Inglés, alemán, francés, español, italiano, holandés, sueco, ruso, chino

Impose OSD (Valor predeterminado: On)

Defina si la pantalla del televisor mostrará información, como, por ejemplo, el ajuste del volumen o el cambio de entrada.

On	Se muestra OSD en el televisor <ul style="list-style-type: none"> • Es posible que el menú en pantalla (OSD) no se muestre en función de la señal de entrada, incluso si se ha seleccionado "On". En tal caso, cambie la resolución del dispositivo conectado.
Off	No se muestra la OSD en el televisor



1. Input/Output Assign

❑ Mini Player OSD (Valor predeterminado: Always On)

Puede reproducir en el televisor las imágenes desde otra entrada seleccionada inmediatamente antes, mientras reproduce audio desde la entrada NET o la entrada BLUETOOTH. Tras cambiar la entrada a NET o BLUETOOTH, reproduzca las imágenes y el audio. Y, a continuación, pulse MODE en el mando a distancia. La imagen se mostrará en el modo de pantalla completa y la información del audio (reproductor mini) para NET o BLUETOOTH se mostrará en la esquina de la pantalla. Puede configurar el sistema de modo que este reproductor mini aparezca siempre en la pantalla.

- Si se pulsa el botón MODE repetidamente, puede cambiarse la visualización/ no visualización de la imagen.
- Este ajuste no puede seleccionarse si "Impose OSD" está ajustado en "Off".
- Esta función no se puede utilizar cuando "OSD Language" está configurado en chino. (Modelos europeos, australianos y asiáticos)

Always On	El reproductor mini se mostrará siempre.
Auto Off	El reproductor mini se apagará automáticamente 30 segundos después de mostrarse. Si se realiza una operación como, por ejemplo, cambiar el volumen, se mostrará de nuevo durante 30 segundos.

❑ Screen Saver (Valor predeterminado: 3 minutos)

Defina el tiempo que debe transcurrir para iniciar el salvapantallas. Seleccione un valor entre "3 minutos", "5 minutos", "10 minutos" y "Off".

■ 2. HDMI Input

Puede cambiar la asignación de entrada entre los selectores de entrada y los conectores HDMI IN.

- ❑ **BD/DVD** (Valor predeterminado: **HDMI 1 (HDCP 2.3)**)
- GAME** (Valor predeterminado: **HDMI 2 (HDCP 2.3)**)
- CBL/SAT** (Valor predeterminado: **HDMI 3 (HDCP 2.3)**)
- STRM BOX** (Valor predeterminado: **HDMI 4 (HDCP 2.3)**)
- PC** (Valor predeterminado: **HDMI 5 (HDCP 2.3)**)
- CD** (Valor predeterminado: **---**)
- TV** (Valor predeterminado: **---**)
- PHONO** (Valor predeterminado: **---**)

"HDMI 1 (HDCP 2.3)" a "HDMI 6 (HDCP 2.3)":

Asigne cualquier conector HDMI IN a cada uno de los selectores de entrada. Si no desea asignar un conector, seleccione "---". Para seleccionar un conector HDMI IN ya asignado a otro selector de entrada, primero cambie su configuración a "---".



1. Input/Output Assign

■ 3. Video Input

Cambie la asignación de entrada entre los selectores de entrada y los conectores COMPONENT VIDEO IN y VIDEO IN. Si no desea asignar un conector, seleccione "---".

- BD/DVD** (Valor predeterminado: **COMPONENT**)
- GAME** (Valor predeterminado: ---)
- CBL/SAT** (Valor predeterminado: **VIDEO 1**)
- STRM BOX** (Valor predeterminado: **VIDEO 2**)
- PC** (Valor predeterminado: ---)
- CD** (Valor predeterminado: ---)
- TV** (Valor predeterminado: ---)
- PHONO** (Valor predeterminado: ---)

COMPONENT	Asigne los conectores COMPONENT VIDEO IN a cualquier selector de entrada.
VIDEO 1, VIDEO 2	Asigne los conectores VIDEO IN a cualquier selector de entrada.

■ 4. Digital Audio Input

Cambie la asignación de entrada entre los selectores de entrada y los conectores DIGITAL IN COAXIAL/OPTICAL. Si no desea asignar un conector, seleccione "---".

- BD/DVD** (Valor predeterminado: **COAXIAL**)
- GAME** (Valor predeterminado: ---)
- CBL/SAT** (Valor predeterminado: ---)
- STRM BOX** (Valor predeterminado: ---)
- PC** (Valor predeterminado: ---)
- CD** (Valor predeterminado: ---)
- TV** (Valor predeterminado: **OPTICAL**)
- PHONO** (Valor predeterminado: ---)

COAXIAL, OPTICAL	Asigne el terminal COAXIAL o el terminal OPTICAL a cualquier selector de entrada.
---------------------	---



1. Input/Output Assign

■ 5. Analog Audio Input

Cambie la asignación de entrada entre los selectores de entrada y los conectores AUDIO IN. Si no desea asignar un conector, seleccione "---".

- **BD/DVD** (Valor predeterminado: **AUDIO 1**)
- **GAME** (Valor predeterminado: **AUDIO 2**)
- **CBL/SAT** (Valor predeterminado: **AUDIO 3**)
- **STRM BOX** (Valor predeterminado: **AUDIO 4**)
- **PC** (Valor predeterminado: **---**)
- **CD** (Valor predeterminado: **AUDIO 5**)
- **TV** (Valor predeterminado: **AUDIO 6**)
- **PHONO** (Valor predeterminado: **PHONO**)

- El ajuste no puede modificarse.

AUDIO 1, AUDIO 2, AUDIO 3, AUDIO 4, AUDIO 5, AUDIO 6	Asigne el terminal AUDIO IN a cualquier selector de entrada.
---	--



2. Speaker

■ 1. Configuration

Cambie los ajustes del entorno de conexión de los altavoces.

- Si se han cambiado los ajustes para "Speaker Channels", "Subwoofer", "Height 1 Speaker" o "Height 2 Speaker", se borran los resultados de la medición Dirac Live (→[p144](#), [p148](#)).

□ Speaker Channels (Valor predeterminado: 7.1.2 ch)

Seleccione "2.1 ch", "3.1 ch", "4.1 ch", "5.1 ch", "6.1 ch", "7.1 ch", "2.1.2 ch", "3.1.2 ch", "4.1.2 ch", "5.1.2 ch", "6.1.2 ch", "7.1.2 ch", "4.1.4 ch" o "5.1.4 ch" según corresponda a la cantidad de canales de altavoces conectados.

□ Subwoofer (Valor predeterminado: Yes)

Defina si se ha conectado un subwoofer.

Yes	Cuando se ha conectado un subwoofer.
No	Cuando no se ha conectado un subwoofer.

□ Height 1 Speaker (Valor predeterminado: Top Middle)

Ajuste el tipo de altavoz si los altavoces de altura están conectados a los terminales HEIGHT 1. Seleccione "Top Middle", "Top Rear", "Rear High", "Dolby Speaker (Front)", "Dolby Speaker (Surr)", "Dolby Speaker (Back)", "Front High" o "Top Front" según el tipo y la disposición de los altavoces conectados.

- Este ajuste no puede seleccionarse bajo ninguna de las siguientes condiciones: Establezca el tipo de altavoces de altura en "Height 2 Speaker".
 - "Bi-Amp" está configurado como "Yes"
 - Cuando "Speaker Channels" esté definido en "2.1.2 ch", "3.1.2 ch", "4.1.2 ch" o "5.1.2 ch" y "Zone Speaker" en "Zone 2"
- Cuando se están utilizando dos sets de altavoces de altura, no es posible seleccionar "Top Rear", "Rear High", "Dolby Speaker (Surr)" y "Dolby Speaker (Back)".
- "Dolby Speaker (Surr)" y "Dolby Speaker (Back)" solo se pueden seleccionar respectivamente cuando se están utilizando altavoces envolventes o altavoces envolventes traseros. Puede comprobar los altavoces que está utilizando en la imagen mostrada en "Speaker Channels".
- Si un elemento no se puede seleccionar a pesar de que su conexión sea correcta, compruebe que los ajustes en "Speaker Channels" coincida con la cantidad de canales conectados.



2. Speaker

▣ Height 2 Speaker (Valor predeterminado: Rear High)

Ajuste el tipo de altavoz si los altavoces de altura están conectados a los terminales HEIGHT 2. Seleccione "Front High", "Top Front", "Top Middle", "Top Rear", "Rear High", "Dolby Speaker (Front)" o "Dolby Speaker (Surr)" según el tipo y la disposición de los altavoces conectados. Sin embargo, las opciones seleccionables para el "Height 1 Speaker" son las siguientes.

Si "Height 1 Speaker" está en "Front High": Seleccione entre "Top Middle", "Top Rear", "Rear High" o "Dolby Speaker (Surr)".

Si "Height 1 Speaker" está en "Top Front" o "Dolby Speaker (Front)":

Seleccione entre "Top Rear", "Rear High" o "Dolby Speaker (Surr)".

Si "Height 1 Speaker" está en "Top Middle": Ajustado en "Rear High".

- "Dolby Speaker (Surr)" solo se puede seleccionar cuando se están utilizando altavoces envolventes. Puede comprobar los altavoces que está utilizando en la imagen mostrada en "Speaker Channels".
- Si un elemento no se puede seleccionar a pesar de que su conexión sea correcta, compruebe que los ajustes en "Speaker Channels" coincida con la cantidad de canales conectados.

▣ Zone Speaker (Valor predeterminado: No)

Ajuste la conexión de los altavoces a los terminales de altavoz de la Zona 2 o Zona 3.

- Este ajuste no se puede seleccionar cuando "Zone 2 Lineout" está configurado en "Zone B".

Zone 2	Cuando los altavoces están conectados a los terminales de altavoz de la Zona 2.
Zone 2/Zone 3	Al conectar el altavoz tanto al terminal del altavoz de la ZONE 2 y de la ZONE 3. <ul style="list-style-type: none"> • Este ajuste no puede seleccionarse bajo ninguna de las siguientes condiciones: <ul style="list-style-type: none"> – Cuando se utilicen los altavoces envolventes traseros – Cuando se usan altavoces de altura
No	Cuando los altavoces no están conectados a los terminales de altavoz ZONE 2 ni ZONE 3

▣ Zone 2 Lineout (Valor predeterminado: Zone 2)

Configure un destino de salida de la salida de audio del conector ZONE 2 LINE OUT/ZONE B LINE OUT.

- Este ajuste se fija en "Zone 2" cuando "Zone Speaker" se ajusta en "Zone 2" o "Zone 2/Zone 3".

Zone 2	Cuando conecte un amplificador integrado en una habitación separada (ZONE 2)
Zone B	Cuando conecte un amplificador integrado, transmisor o auriculares inalámbricos, etc. a ZONE B

▣ Bi-Amp (Valor predeterminado: No)

Determine si los altavoces delanteros están conectados con biamplificación.

No	Cuando los altavoces delanteros no estén conectados con biamplificación
Yes	Cuando los altavoces delanteros estén conectados con biamplificación <ul style="list-style-type: none"> • Esta configuración se establecerá en "No" en cualquiera de los siguientes casos. <ul style="list-style-type: none"> – Cuando se utilicen 2 juegos de altavoces de altura – Cuando se utilicen los altavoces envolventes traseros y los altavoces de altura simultáneamente. – Cuando "Zone Speaker" está configurado en "Zone 2" o "Zone 2/Zone 3"

▣ Speaker Impedance (Valor predeterminado: 6 ohms or above)

Defina la impedancia (Ω) de los altavoces conectados.

- Para la impedancia, compruebe las indicaciones en la parte trasera de los altavoces o el manual de instrucciones.

4ohms	Si alguno de los altavoces conectados tiene una impedancia de 4 Ω o más, pero inferior a 6 Ω
6 ohms or above	Cuando todos los altavoces conectados tengan una impedancia de 6 Ω o más



2. Speaker

■ 2. Crossover

Cambie los ajustes de las frecuencias de cruce.

<input type="checkbox"/> Front	(Valor predeterminado: 80 Hz (THX))
Center	(Valor predeterminado: 80 Hz (THX))
Height 1	(Valor predeterminado: 80 Hz (THX))
Height 2	(Valor predeterminado: 80 Hz (THX))
Surround	(Valor predeterminado: 80 Hz (THX))
Surround Back	(Valor predeterminado: 80 Hz (THX))
LPF of LFE	(Valor predeterminado: 120 Hz)
Double Bass	(Valor predeterminado: On)

- Por lo que respecta a los altavoces THX, se recomiendan los siguientes ajustes.
 - Frecuencia de cruce → "80 Hz(THX)"
 - "LPF of LFE" → "80 Hz"
 - "Double Bass" → "Off"
- Este ajuste se desactiva cuando se ha aplicado el modo de sonido IMAX. Sin embargo, cuando el "IMAX User Setting" (→ [p123](#)) es "Manual" (el valor predeterminado es Auto), se activa.

Front:

Seleccione la frecuencia de cruce de "40 Hz" a "200 Hz" para iniciar la emisión de frecuencias para cada canal.

"Full Band": Se emitirá Full band.

- Si "Configuration" - "Subwoofer" está en "No", "Front" se definirá en "Full Band" y el rango de tono bajo de los otros canales se emitirá desde los altavoces delanteros. Consulte el manual de instrucciones de los altavoces para realizar el ajuste.

Center, Height 1, Height 2, Surround:

Seleccione la frecuencia de cruce de "40 Hz" a "200 Hz" para iniciar la emisión de frecuencias para cada canal.

"Full Band": Se emitirá Full band.

- "Full Band" podrá seleccionarse, únicamente, cuando "Front" esté definido en "Full Band".
- Si el elemento no se puede seleccionar a pesar de que la conexión sea correcta, compruebe que el ajuste en "Configuration" - "Speaker Channels" coincida con el número de canales conectados.

Surround Back:

Seleccione la frecuencia de cruce de "40 Hz" a "200 Hz" para iniciar la emisión de frecuencias para cada canal.

"Full Band": Se emitirá Full band.

- "Full Band" podrá seleccionarse, únicamente, cuando "Surround" esté definido en "Full Band".
- Si el elemento no se puede seleccionar a pesar de que su conexión sea correcta, compruebe que el ajuste en "Configuration" - "Speaker Channels" coincida con el número de canales conectados.

LPF of LFE:

Ajuste el filtro de paso bajo para las señales de LFE (efecto de baja frecuencia), para que pasen únicamente las señales cuya frecuencia sea inferior al valor definido y, por lo tanto, se cancelen los ruidos no deseados. El filtro de paso bajo es efectivo, únicamente, en fuentes con el canal LFE.

Se puede establecer el valor entre "80 Hz" y "120 Hz".

"Off": Cuando no se utilice esta función.

Double Bass:

Esto solo se puede seleccionar cuando "Configuration" - "Subwoofer" esté en "Yes" y "Front" esté en "Full Band".

Potencie la salida de graves mediante la alimentación de sonidos bajos desde los altavoces delanteros izquierdo y derecho y el altavoz central al subwoofer.

"On": La salida de bajos se acentuará.

"Off": La salida de bajos no se acentuará.

- Esta función no se ajusta automáticamente incluso aunque se realice AccuEQ Room Calibration o Dirac Live..



2. Speaker

■ 3. Distance

Defina la distancia desde cada altavoz hasta la posición de escucha.

<input type="checkbox"/> Front Left	(Valor predeterminado: 12.0 ft/3.60 m)
Center	(Valor predeterminado: 12.0 ft/3.60 m)
Front Right	(Valor predeterminado: 12.0 ft/3.60 m)
Height 1 Left	(Valor predeterminado: 9.0 ft/2.70 m)
Height 1 Right	(Valor predeterminado: 9.0 ft/2.70 m)
Height 2 Left	(Valor predeterminado: 9.0 ft/2.70 m)
Height 2 Right	(Valor predeterminado: 9.0 ft/2.70 m)
Surround Right	(Valor predeterminado: 7.0 ft/2.10 m)
Surr Back Right	(Valor predeterminado: 7.0 ft/2.10 m)
Surr Back Left	(Valor predeterminado: 7.0 ft/2.10 m)
Surround Left	(Valor predeterminado: 7.0 ft/2.10 m)
Subwoofer	(Valor predeterminado: 12.0 ft/3.60 m)

- Los valores predeterminados varían dependiendo de las regiones.
- La unidad de distancia puede modificarse pulsando el botón MODE del mando a distancia. Cuando se utiliza la unidad "feet", el ajuste está disponible en incrementos de 0,1 pies desde 0,1 pies hasta 30,0 pies. Cuando se utiliza la unidad "meter", el ajuste está disponible en incrementos de 0,03 m desde 0,03 m hasta 9,00 m.
- Cuando se realizan las mediciones utilizando Dirac Live (→ [p144](#), [p148](#)), las unidades se muestran como "msec" y el valor no se puede cambiar.

(Height 1 Left, Height 1 Right, Height 2 Left, Height 2 Right, Surr Back Right, Surr Back Left):

- Dependiendo del uso de los altavoces de ZONE, puede que no sea posible seleccionar este ajuste.

■ 4. Level Calibration

Ajuste el nivel de volumen de cada altavoz.

<input type="checkbox"/> Front Left	(Valor predeterminado: 0.0 dB)
Center	(Valor predeterminado: 0.0 dB)
Front Right	(Valor predeterminado: 0.0 dB)
Height 1 Left	(Valor predeterminado: 0.0 dB)
Height 1 Right	(Valor predeterminado: 0.0 dB)
Height 2 Left	(Valor predeterminado: 0.0 dB)
Height 2 Right	(Valor predeterminado: 0.0 dB)
Surround Right	(Valor predeterminado: 0.0 dB)
Surr Back Right	(Valor predeterminado: 0.0 dB)
Surr Back Left	(Valor predeterminado: 0.0 dB)
Surround Left	(Valor predeterminado: 0.0 dB)
Subwoofer	(Valor predeterminado: 0.0 dB)

Seleccione un valor entre "-12.0 dB" y "+12.0 dB" ("-15.0 dB" y "+12.0 dB" para Subwoofer) (en incrementos de 0,5 dB). Se emitirá un tono de prueba cada vez que cambie el valor. Seleccione el nivel deseado.

(Height 1 Left, Height 1 Right, Height 2 Left, Height 2 Right, Surr Back Right, Surr Back Left):

- Dependiendo del uso de los altavoces de ZONE, puede que no sea posible seleccionar este ajuste.



2. Speaker

■ 5. Dolby Enabled Speaker

Cambie los ajustes de los altavoces habilitados con Dolby.

- Este ajuste se puede seleccionar cuando "Configuration" - "Height 1 Speaker"/"Height 2 Speaker" está establecido en "Dolby Speaker".

□ Distance from the ceiling (Valor predeterminado: 6.0 ft/1.80 m)

Establezca la distancia entre el altavoz habilitado con Dolby y el techo. Seleccione entre "0.1 ft"/"0.03 m" y "15.0 ft"/"4.50 m" (unidades de "0.1 ft"/"0.03 m").

- La unidad de distancia (ft/m) mostrada es la unidad seleccionada para uso en "Distance".

□ AccuReflex (Valor predeterminado: Off)

Puede mejorar el efecto de reflejo de los altavoces habilitados con Dolby desde el techo.

- Esta función no es efectiva si el modo de audición es Pure Audio o Direct.
- La función no es efectiva si se ha habilitado "Dirac Live" (→ [p78](#)).

Off	Cuando no se utilice esta función
On	Cuando se utilice esta función

■ 6. Equalizer Settings

Puede ajustar el volumen de salida del rango para cada altavoz conectado. Ajuste el volumen de los distintos rangos de sonido para cada altavoz. Puede establecer tres ecualizadores distintos en los ajustes Programados 1 a 3. El número de frecuencias que se pueden seleccionar para cada altavoz es de hasta cinco bandas para el subwoofer y nueve bandas para los otros altavoces.

□ Front	(Valor predeterminado: 0.0dB)
Center	(Valor predeterminado: 0.0dB)
Height 1	(Valor predeterminado: 0.0dB)
Height 2	(Valor predeterminado: 0.0dB)
Surround	(Valor predeterminado: 0.0dB)
Surround Back	(Valor predeterminado: 0.0dB)
Subwoofer	(Valor predeterminado: 0.0dB)

Después de seleccionar la frecuencia de altavoz entre "25 Hz" y "16 kHz" ("25 Hz" y "160 Hz" para Subwoofer) con los cursores ◀ / ▶, ajuste el volumen de esa frecuencia entre "-6.0 dB" y "+6.0 dB" con ▲ / ▼.

- En función de la fuente de entrada o del ajuste del modo de escucha, es posible que no se obtenga el efecto deseado.

(Height 1 Left, Height 1 Right, Height 2 Left, Height 2 Right, Surround Back):

- Dependiendo del uso de los altavoces de ZONE, puede que no sea posible seleccionar este ajuste.

(Subwoofer):

- Esta opción no podrá seleccionarse si "Configuration" - "Subwoofer" está definido en "No".



2. Speaker

■ 7. THX Audio

Cambie los ajustes de THX Audio.

□ Back Speaker Spacing (Valor predeterminado: >4.0 ft/>1.2 m)

Seleccione la distancia entre los altavoces envolventes traseros entre "<1.0 ft/<0.3 m", "1.0 - 4.0 ft/0.3 - 1.2 m" y ">4.0 ft/>1.2 m".

- La unidad de distancia (ft/m) mostrada es la unidad seleccionada para uso en "Distance".
- Este ajuste no se podrá modificar cuando "Configuration" - "Zone Speaker" esté definido en un elemento de selección distinto a "No" y Zone 2 esté activada.
- Si el elemento no se puede seleccionar a pesar de que la conexión sea correcta, compruebe que el ajuste de "Configuration" - "Speaker Channels" coincida con el número de canales conectados.

□ THX Ultra / Select Subwoofer (Valor predeterminado: No)

Establezca si hay un subwoofer THX conectado o no.

- No se puede cambiar el ajuste si "Configuration" - "Subwoofer" está en "No".

Yes	Cuando hay un subwoofer THX conectado
No	Cuando no hay un subwoofer THX conectado

□ BGC (Valor predeterminado: Off)

Corrija unos graves enfatizados cuando escuche música cerca de la pared o los límites de la habitación debido a una limitación de disposición de la habitación. Los receptores THX pueden ajustar el balance del sonido grave.

- En los siguientes casos, no podrá modificarse el ajuste:
 - "Configuration" - "Subwoofer" está en "No".
 - "THX Ultra / Select Subwoofer" definido en "No".
 - Se ha seleccionado una de las ranuras con "Dirac Live" (→p78).

On	Cuando se utilice esta función.
Off	Cuando no se utilice esta función.

□ Loudness Plus (Valor predeterminado: On)

- No se puede seleccionar cuando se ha seleccionado cualquiera de las ranuras con "Dirac Live" (→p78).

Cuando esté definido en "On", podrá disfrutar incluso de los matices más sutiles del sonido con un volumen bajo. Esto solo está disponible cuando se selecciona el modo de escucha THX.

THX Loudness Plus

THX Loudness Plus es una nueva tecnología de control de volumen instalada en receptores certificados THX Ultra and THX Select. Con la tecnología THX Loudness Plus, los espectadores pueden disfrutar de la riqueza de detalles del sonido envolvente, a cualquier volumen. Si el volumen disminuye por debajo del nivel de referencia, se perderán los elementos de sonido de un determinado rango, o el oyente percibirá el sonido de un modo distinto.

THX Loudness Plus compensa los cambios tonales y espaciales que se producen cuando el nivel del volumen se reduce, ajustando de manera inteligente los niveles de los canales envolventes y su respuesta de frecuencia en el entorno.

Esto permite que los usuarios experimenten el verdadero impacto de las bandas sonoras, independientemente del ajuste del volumen. THX Loudness Plus se aplica automáticamente cuando se utiliza cualquier modo de escucha THX. En los modos THX Cinema, THX Music and THX Games recientemente desarrollados, el ajuste óptimo de THX Loudness Plus se aplica en función del tipo de contenido.



2. Speaker

■ 8. Speaker Virtualizer

La función Speaker Virtualizer se puede cambiar entre On y Off.

□ Speaker Virtualizer (Valor predeterminado: On)

On	Se pueden seleccionar modos de escucha como T-D que tienen efectos de altavoz virtual.
Off	No se pueden seleccionar modos de escucha como T-D que tienen efectos de altavoz virtual.



3. Audio Adjust

■ 1. Multiplex/Mono

Cambie los ajustes de la reproducción de audio multiplex.

Multiplex Input Channel (Valor predeterminado: Main)

Ajuste el canal de audio o el idioma que se emitirá cuando se reproduzca audio multiplex o retransmisiones multilingües, etc.

- Para las retransmisiones de audio multiplex, al pulsar el botón **i** en el mando a distancia, se mostrará "1+1" en la pantalla de la unidad principal.

Main	Solo canal principal
Sub	Solo canal secundario
Main / Sub	Los canales principales y secundarios se emitirán al mismo tiempo.

Mono Input Channel (Valor predeterminado: Left + Right)

Ajuste el canal de entrada cuando reproduzca señales analógicas o PCM de 2 canales en el modo de audición Mono.

Left	Solo canal izquierdo
Right	Solo canal derecho
Left + Right	Canales izquierdo y derecho

Mono Output Speaker (Valor predeterminado: Center)

Ajuste el altavoz en el que se emitirá el audio monoaural en el modo de escucha Mono.

- Si un elemento no se puede seleccionar a pesar de que su conexión sea correcta, compruebe que la configuración en "2. Speaker" - "Configuration" - "Speaker Channels" coincida con la cantidad de canales conectados.

Center	El audio se emitirá desde el altavoz central.
Left / Right	El audio se emite desde los altavoces delanteros I/D.

■ 2. Dolby

Cambie el ajuste para la entrada de señales Dolby.

Loudness Management (Valor predeterminado: On)

Cuando reproduzca Dolby TrueHD, habilite la función de normalización de diálogo que mantiene el volumen del diálogo en un determinado nivel. Tenga en cuenta que cuando este ajuste está configurado como Off, la función Late Night que permite escuchar sonido envolvente a un volumen bajo se fija en el valor off al reproducir Dolby Digital Plus/Dolby TrueHD.

On	Cuando se utilice esta función.
Off	Cuando no se utilice esta función.

Center Spread (Valor predeterminado: Off)

Ajuste la amplitud del campo de sonido delantero creado al reproducir con el modo de audición Dolby Audio - Surr.

- Dependiendo de la configuración de los altavoces, se aplicará "Off".

On	El campo de sonido se extiende a izquierda y derecha.
Off	El campo de sonido se centraliza.



3. Audio Adjust

■ 3. DTS/IMAX

Cambie el ajuste para la entrada de señales DTS.

□ DTS Auto Surround (Valor predeterminado: On)

Cuando se introduzcan señales DTS que incluyan información de canal ampliada, el modo de escucha óptimo se seleccionará automáticamente en función de la información ampliada contenida en la señal de entrada y la configuración del altavoz de la unidad cuando se reproduzca en el modo de escucha con decodificación directa.

On	Cuando se utilice esta función.
Off	El audio se reproduce empleando el mismo número de canales en la señal de entrada en función de la configuración del altavoz de esta unidad. <ul style="list-style-type: none"> • Si la función está definida en "Off", los modos de escucha ES Matrix y ES Discrete no podrán seleccionarse.

□ Dialog Control (Valor predeterminado: 0 dB)

Puede incrementar el volumen de la porción de diálogo del audio hasta 6 dB, en pasos de 1 dB, de forma que pueda escuchar el diálogo fácilmente en un entorno ruidoso.

- Esto no podrá definirse para contenidos distintos a DTS:X.
- Esta función no podrá seleccionarse para determinados contenidos.

□ IMAX Mode (Valor predeterminado: Auto)

Ajuste el modo de sonido IMAX.

Auto	El modo de sonido IMAX se aplica automáticamente cuando se detecta contenido IMAX.
On	En caso de que esta unidad no pueda reconocer el contenido IMAX, puede aplicar el modo de sonido IMAX ajustando este ajuste en "On".
Off	El ajuste se deshabilitará.

□ IMAX User Setting (Valor predeterminado: Auto)

Cuando reproduzca contenido IMAX con el modo de sonido IMAX, seleccione si desea aplicar automáticamente el ajuste de altavoces recomendado por IMAX o si desea ajustarlo manualmente.

- Esto no se puede seleccionar cuando el "IMAX Mode" es "Off".

Auto	Para utilizar la configuración de altavoces recomendada por IMAX.
Manual	Para ajustar manualmente "IMAX Bass Feeding" y "IMAX LFE Level".

□ IMAX Bass Feeding (Valor predeterminado: On)

Ajuste la ruta para el componente de graves del audio.

- Esto no se puede seleccionar cuando el "IMAX User Setting" es "Auto".

On	El componente de graves de cada canal se emite según los ajustes de crossover (→p117).
Off	Solo se emite la señal LFE.

□ IMAX LFE Level (Valor predeterminado: 0 dB)

- Esto no se puede seleccionar cuando el "IMAX User Setting" es "Auto".

Puede ajustar el volumen del LFE cuando se están introduciendo señales IMAX. Seleccione "-∞ dB" o un valor entre "0 dB" y "-20 dB".



3. Audio Adjust

■ 4. LFE Level

Ajuste el nivel de efecto de frecuencia baja (LFE) para las señales de la serie Dolby Digital, la serie DTS, PCM multicanal y DSD.

LFE Level (Valor predeterminado: 0 dB)

Seleccione el nivel de efecto de frecuencia baja (LFE) de cada señal, entre "0 dB" y "-∞ dB". Si el efecto de sonido de baja frecuencia es demasiado fuerte, seleccione "-20 dB" o "-∞ dB".

■ 5. Volume

Cambie los ajustes de volumen.

Volume Display (Valor predeterminado: Absolute)

Cambie la visualización del volumen, entre valor absoluto y valor relativo. El valor absoluto 82,0 equivale al valor relativo de 0,0 dB.

Absolute	Valor absoluto como "0.5" y "99.5". <ul style="list-style-type: none"> • Si el valor absoluto está configurado como 82,0, "82.0Ref" aparecerá en la pantalla.
Relative	Valor relativo como "-81.0 dB" y "+18.0 dB"

Mute Level (Valor predeterminado: -∞ dB)

Ajuste el volumen bajado desde el volumen de escucha cuando se active el silenciamiento. Seleccione un valor de "-∞ dB", "-40 dB", a "-20 dB".

Maximum Volume (Valor predeterminado: Off)

Ajuste el valor máximo para evitar que el volumen sea excesivamente alto. Seleccione un valor entre "Off" y de "50" a "99". (Cuando "Volume Display" está configurado como "Absolute")

Power On Volume (Valor predeterminado: Last)

Ajuste el nivel de volumen para el encendido de la unidad. Seleccione un valor entre "Last" (volumen presente antes de acceder al modo de espera), "Min", entre "0.5" y "99.5" y "Max". (Cuando "Volume Display" está configurado como "Absolute")

- No se podrá establecer un valor superior al indicado en "Maximum Volume".

Headphone Level (Valor predeterminado: 0.0 dB)

Ajuste el nivel de salida de los auriculares. Seleccione un valor entre "-12.0 dB" y "+12.0 dB".



4. Source

■ 1. My Input Volume

Configure un valor de volumen para cada selector de entrada.

□ My Input Volume (Valor predeterminado: Last)

Seleccione un valor entre "Last", "Min", "0.5" a "81.5" y "Max". (Cuando "Volume Display" está configurado como "Absolute")

- El nivel de volumen cuando la alimentación está encendida es el valor configurado para "Power On Volume".
- Para configurar el volumen en el volumen actual, pulse el botón del selector de entrada que desee configurar durante aproximadamente 3 segundos.

■ 2. Name Edit

Defina un nombre sencillo para cada entrada. El nombre establecido aparecerá en la pantalla de la unidad principal. Seleccione el selector de entrada para realizar este ajuste.

□ Name Edit (Valor predeterminado: Nombre de entrada)

1. Seleccione un carácter o símbolo con los cursores y pulse ENTER.

Repita esta operación para introducir hasta 10 caracteres.

"A/a": Cambia entre mayúsculas y minúsculas. (También se alterna entre mayúsculas y minúsculas pulsando MODE en el mando a distancia)

"←" "→": Mueve el cursor en la dirección de la flecha.

"⊗": Elimina un carácter situado a la izquierda del cursor.

"␣": Inserta un espacio.

- Al pulsar CLEAR en el mando a distancia se borran todos los caracteres introducidos.

2. Después de la introducción, seleccione "OK" con los cursores y pulse ENTER.

Se guardará el nombre introducido.

Para restaurar el nombre del valor predeterminado, pulse CLEAR en el mando a distancia de la pantalla de entrada. A continuación, y mientras no se introduce nada, seleccione "OK" y pulse ENTER.

- Para asignar un nombre a una emisora de radio presintonizada, pulse TUNER en el mando a distancia, seleccione AM (modelos norteamericanos,

australianos y asiáticos)/FM y seleccione el número de preajustado. (No se pueden dar nombres preestablecidos a emisoras DAB (modelos europeos))

- Esto no se puede ajustar si las entradas "NET" o "BLUETOOTH" están seleccionadas.

■ Audio Select

Seleccione la prioridad de la selección de entrada cuando haya varias fuentes de audio conectadas a un selector de entrada, por ejemplo, conexiones tanto al conector "BD/DVD" HDMI IN como al conector "BD/DVD" AUDIO IN. El ajuste se puede establecer por separado para cada botón selector de entrada. Seleccione el selector de entrada que desea configurar. Tenga en cuenta que existen algunos valores predeterminados que no puede cambiar.

- BD/DVD (Valor predeterminado: HDMI)
- GAME (Valor predeterminado: HDMI)
- CBL/SAT (Valor predeterminado: HDMI)
- STRM BOX (Valor predeterminado: HDMI)
- PC (Valor predeterminado: HDMI)
- AUX (Valor predeterminado: HDMI)
- CD (Valor predeterminado: Analog)
- PHONO (Valor predeterminado: Analog)
- TV (Valor predeterminado: OPTICAL)

ARC	Al dar prioridad a la señal de entrada desde el TV compatible con ARC. <ul style="list-style-type: none"> • El ajuste se puede seleccionar únicamente cuando "5. Hardware" - "HDMI" - "Audio Return Channel (eARC supported)" esté en "On" y además esté seleccionada la entrada "TV".
HDMI	Cuando se dé prioridad a la señal de entrada desde los conectores HDMI IN <ul style="list-style-type: none"> • Este elemento se puede seleccionar únicamente cuando la entrada que debe ajustarse se asigna al conector HDMI en el ajuste "1. Input/Output Assign" - "HDMI Input".



4. Source

COAXIAL	<p>Cuando se dé prioridad a la señal de entrada desde los conectores DIGITAL IN COAXIAL</p> <ul style="list-style-type: none"> Este elemento se puede seleccionar únicamente cuando la entrada que debe ajustarse se asigna al conector COAXIAL en el ajuste "1. Input/Output Assign" - "Digital Audio Input".
OPTICAL	<p>Cuando se dé prioridad a la señal de entrada desde los conectores DIGITAL IN OPTICAL</p> <ul style="list-style-type: none"> Este elemento se puede seleccionar únicamente cuando la entrada que debe ajustarse se asigna al conector OPTICAL en el ajuste "1. Input/Output Assign" - "Digital Audio Input".
Analog	<p>Cuando se dé prioridad a la señal de entrada desde los conectores AUDIO IN</p> <ul style="list-style-type: none"> Este elemento se puede seleccionar únicamente cuando la entrada que debe ajustarse se asigna al conector AUDIO IN en el ajuste "1. Input/Output Assign" - "Analog Audio Input".

PCM Fixed Mode (Valor predeterminado: Off)

Seleccione si desea fijar las señales de entrada a PCM (excepto PCM multicanal) cuando haya seleccionado "HDMI", "COAXIAL" u "OPTICAL" en el ajuste "Audio Select". Defina este elemento en "On" si se produce ruido o si se produce truncamiento al comienzo de una pista al reproducir fuentes PCM. Normalmente, seleccione "Off".

- Cada vez que se modifique el ajuste "Audio Select", se restaurará el valor "Off" del ajuste.
- El ajuste no se podrá cambiar cuando las entradas "TUNER", "NET" o "BLUETOOTH" estén seleccionadas.

■ Video Select

Si se ha seleccionado la entrada "TUNER", "NET" o "BLUETOOTH", podrá configurar la entrada desde la que se visualizará el vídeo en el televisor.

Video Select (Valor predeterminado: Last)

Last	Seleccione la entrada de vídeo reproducida justo antes.
BD/DVD, GAME, CBL/SAT, STRM BOX, PC, CD, TV, PHONO	<p>Reproduzca el vídeo de cada entrada.</p> <ul style="list-style-type: none"> Este ajuste es efectivo para un selector de entrada que esté asignado en "1. Input/Output Assign" - "HDMI Input".

- Si el idioma OSD está configurado como chino, únicamente podrá seleccionar este ajuste si "TUNER" está seleccionado como entrada. (Modelos europeos, australianos y asiáticos)



5. Hardware

1. HDMI

Cambie los ajustes para la función HDMI.

□ HDMI CEC (Valor predeterminado: On)

Si se define en "On", se habilitarán el enlace de selección de entrada y otras funciones de enlace con un dispositivo conforme con CEC conectado mediante HDMI.

Cuando se modifique este ajuste, apague y encienda de nuevo todos los dispositivos conectados.

- Dependiendo del televisor que se utilice, podría ser necesario realizar un ajuste de enlace en el televisor.
- Esta función será efectiva, únicamente, cuando el dispositivo esté conectado al terminal HDMI OUT MAIN.
- Si se define en "On" y se cierra la pantalla de operaciones, se mostrará el nombre del dispositivo compatible con CEC y "CEC On" en la pantalla de la unidad principal.
- Cuando esta función está configurada en "On", el consumo de energía aumentará en el estado en espera. Sin embargo, el aumento del consumo de energía se minimizará entrando automáticamente en el modo HYBRID STANDBY en el cual solo funcionan los circuitos esenciales.
- Si acciona el mando MASTER VOLUME de la unidad principal cuando este ajuste esté definido en "On" y el audio se emita desde los altavoces del televisor, el audio también se emitirá desde los altavoces conectados a la unidad. Para emitir el audio únicamente desde uno de ellos, cambie el ajuste de esta unidad o del televisor, o baje el volumen de la unidad.
- Si se observa un funcionamiento anómalo cuando este ajuste este definido en "On", cámbielo a "Off".
- Si un dispositivo conectado no es compatible con CEC, o si desconoce si lo es, defina el ajuste en "Off".

On	Cuando se utilice esta función.
Off	Cuando no se utilice esta función.

□ HDMI Standby Through (Valor predeterminado: Auto (Eco))

Cuando este ajuste esté definido distinto a "Off", podrá reproducir el vídeo y el audio de un reproductor conectado mediante HDMI en el televisor, incluso si la unidad está en modo de espera. Además, solo se puede seleccionar "Auto" y "Auto (Eco)" si "HDMI CEC" está en "On". Si selecciona algo distinto, defina "HDMI CEC" en "Off".

- Cuando esta función se configura en "Off" el consumo de energía aumentará en el modo de espera. Sin embargo, el aumento del consumo de energía se minimizará entrando automáticamente en el modo HYBRID STANDBY en el cual solo funcionan los circuitos esenciales.
- Para reproducir un reproductor que no cumpla con el estándar CEC en el televisor, encienda la unidad y cambie la entrada.
- Cuando utilice un televisor que cumpla con el estándar CEC, podrá reducir el consumo de energía en el modo de espera seleccionando la opción "Auto (Eco)".

Off	Cuando no se utilice esta función.
BD/DVD, GAME, CBL/SAT, STRM BOX, PC, AUX, CD, TV, PHONO	Por ejemplo, si selecciona "BD/DVD", puede reproducir el equipo conectado al conector "BD/DVD" en el televisor incluso si la unidad está en modo de espera. Seleccione este ajuste si ha decidido que reproductor desea utilizar con esta función. Las entradas que no se han asignado a conectores HDMI en "1. Input/Output Assign" - "HDMI Input" no se pueden seleccionar. <ul style="list-style-type: none"> • Aunque se haya asignado un conector HDMI IN al TV, no se puede seleccionar TV cuando "Audio Return Channel (eARC supported)" (→p128) está ajustado en "On".
Last	Puede reproducir en el televisor el vídeo y el audio de la entrada seleccionada justo antes de que la unidad entrará en modo de espera. Cuando se seleccione "Last", podrá cambiarse la entrada de la unidad con el mando a distancia u Onkyo Controller, incluso en el modo de espera.
Auto, Auto (Eco)	Seleccione uno de estos ajustes cuando haya conectado un equipo que cumpla con el estándar CEC. Puede reproducir el vídeo y el audio de la entrada seleccionada en el televisor, sin importar qué entrada estaba seleccionada justo antes de que la unidad pasara al modo de espera mediante la función de enlace CEC.

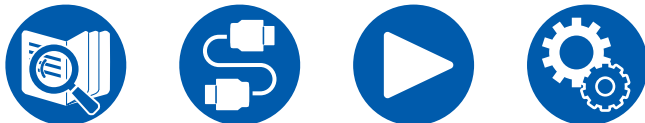

5. Hardware

❑ Audio TV Out (Valor predeterminado: Auto)

Puede disfrutar del audio a través de los altavoces del televisor mientras esta unidad esté encendida.

- Este ajuste está fijo en "Auto" si ha configurado "1. Input/Output Assign" - "TV Out/OSD" - "HDMI Out" o "HDMI" - "HDMI Out" en el "Quick Menu" en "MAIN" o "MAIN+SUB" y ha configurado "HDMI CEC" en "On". Si modifica este ajuste, configure "HDMI CEC" como "Off".
- El modo de escucha no podrá modificarse si "Audio TV Out" está definido en "On" y el audio se está emitiendo desde el televisor.
- Dependiendo del televisor o de la señal de entrada del dispositivo conectado, el audio podría no emitirse desde el televisor, incluso aunque el ajuste esté definido en "On". En tal caso, el audio se emitirá desde los altavoces de la unidad.
- El audio se emitirá desde esta unidad si acciona el mando MASTER VOLUME de la unidad cuando esta reciba audio procedente de los altavoces del televisor. Si no desea emitir el audio desde la unidad, cambie la configuración de la unidad o del televisor, o baje el volumen de la unidad.

On	Cuando se utilice esta función.
Off	Cuando no se utilice esta función.
Auto	<p>Cuando el ajuste "HDMI Out" es "MAIN" o "MAIN+SUB" y el ajuste "HDMI CEC" es "On", el ajuste se fija en "Auto". Con "Auto", cuando se emite audio desde los altavoces del TV, no se emite audio desde los altavoces de esta unidad, y cuando se emite audio desde los altavoces de esta unidad, no se emite audio desde los altavoces del TV.</p> <ul style="list-style-type: none"> • Si el ajuste HDMI CEC está desactivado en el TV, podría emitirse audio tanto desde los altavoces del TV como desde los altavoces de esta unidad.

❑ Audio Return Channel (eARC supported) (Valor predeterminado: On)

Puede disfrutar del sonido de un TV compatible con ARC conectado por HDMI o un TV compatible con eARC a través de los altavoces conectados a la unidad.

On	Cuando disfrute del sonido de la TV a través de los altavoces conectados a la unidad
Off	Cuando la función ARC o la función eARC no se usa

❑ Auto Lip Sync (Valor predeterminado: On)

Corrige automáticamente cualquier desincronización existente entre las señales de vídeo y de audio, basándose en los datos del TV compatible con HDMI Lip-Sync.

On	Cuando se habilite la función de corrección automática.
Off	Cuando no se utilice la función de corrección automática.



5. Hardware

■ 2. Network

Cambie los ajustes para la función de red.

- Cuando la LAN está configurada con un DHCP, ajuste "DHCP" en "Enable" para configurar los ajustes automáticamente ("Enable" es el valor predeterminado). Para asignar direcciones IP fijas a cada componente, debe ajustar "DHCP" como en "Disable" y asignar una dirección a esta unidad en el ajuste "IP Address", además de definir la información relacionada con su LAN, como la máscara de subred y la puerta de enlace.

□ Wi-Fi (Valor predeterminado: Off(Wired))

Conecte la unidad a la red a través del router inalámbrico LAN.

- Cuando alterne entre "On" y "Off(Wired)", pare el servicio de red. Además, cuando se esté realizando la reproducción de grupo, deberá cancelar dicha reproducción una vez y, a continuación, cambiar el ajuste.

On	Conexión LAN inalámbrica
Off(Wired)	Conexión LAN por cable

□ Wi-Fi Setup (Valor predeterminado: -)

Configure los ajustes de la LAN inalámbrica pulsando ENTER cuando se muestre "Start".

□ Wi-Fi Status (Valor predeterminado: -)

Se mostrará la información de punto de acceso conectado.

SSID	El SSID del punto de acceso conectado.
Signal	La intensidad de la señal del punto de acceso conectado.
Status	Estado del punto de acceso conectado.

□ MAC Address (Valor predeterminado: -)

Compruebe la dirección MAC de esta unidad.

Este valor es específico del componente y no puede modificarse.

□ DHCP (Valor predeterminado: Enable)

Enable	Configuración automática mediante DHCP
Disable	Configuración manual sin DHCP <ul style="list-style-type: none"> • Si selecciona "Disable", defina "IP Address", "Subnet Mask", "Gateway" y "DNS Server" manualmente.

□ IP Address (Valor predeterminado: 0.0.0.0)

Muestra/Ajusta la dirección IP.

□ Subnet Mask (Valor predeterminado: 0.0.0.0)

Muestra/define la máscara de subred.

□ Gateway (Valor predeterminado: 0.0.0.0)

Muestra/define la puerta de enlace.

□ DNS Server (Valor predeterminado: 0.0.0.0)

Muestra/Ajusta el servidor DNS primario.

□ Proxy URL (Valor predeterminado: -)

Muestra/Ajusta la URL del servidor proxy.

□ Proxy Port (Valor predeterminado: 8080)

Muestra/define el número del puerto del servidor proxy al introducir "Proxy URL".



5. Hardware

Friendly Name (Valor predeterminado: Onkyo TX-NR7100 XXXXXX)

Cambie el nombre del modelo de esta unidad que se muestra en otros dispositivos conectados a la red por un nombre que pueda reconocer fácilmente.

1. Pulse ENTER para visualizar la pantalla de Edición.
2. Seleccione un carácter o símbolo con los cursores y pulse ENTER.
Repita esta operación para introducir hasta 31 caracteres.
"A/a": Cambia entre mayúsculas y minúsculas. (También se alterna entre mayúsculas y minúsculas pulsando MODE en el mando a distancia)
"←" "→": Mueve el cursor en la dirección de la flecha.
"⌫": Elimina un carácter situado a la izquierda del cursor.
"␣": Inserta un espacio.
 - Al pulsar CLEAR en el mando a distancia se borran todos los caracteres introducidos.
3. Después de la introducción, seleccione "OK" con los cursores y pulse ENTER.
Se guardará el nombre introducido.

AirPlay (Valor predeterminado: On)

Seleccione si desea o no utilizar la función AirPlay.

On	Cuando se utilice esta función.
Off	Cuando no se utilice esta función.

AirPlay Device Name (Valor predeterminado: Onkyo TX-NR7100 XXXXXX)

Cambie el nombre del modelo de esta unidad que se muestra en el dispositivo conectado a AirPlay por un nombre que pueda reconocer fácilmente.

1. Pulse ENTER para visualizar la pantalla de Edición.
2. Seleccione un carácter o símbolo con los cursores y pulse ENTER.
Repita esta operación para introducir hasta 31 caracteres.
"A/a": Cambia entre mayúsculas y minúsculas. (También se alterna entre mayúsculas y minúsculas pulsando MODE en el mando a distancia)
"←" "→": Mueve el cursor en la dirección de la flecha.
"⌫": Elimina un carácter situado a la izquierda del cursor.
"␣": Inserta un espacio.
 - Al pulsar CLEAR en el mando a distancia se borran todos los caracteres introducidos.
3. Después de la introducción, seleccione "OK" con los cursores y pulse ENTER.
Se guardará el nombre introducido.
 - Esta función no se podrá utilizar cuando registre esta unidad en Home App.



5. Hardware

❑ AirPlay Password (Valor predeterminado: -)

Puede establecer una contraseña de hasta 31 caracteres, de tal manera que solo los usuarios que la conozcan puedan usar AirPlay.

1. Pulse ENTER para visualizar la pantalla de Edición.
2. Seleccione un carácter o símbolo con los cursores y pulse ENTER. Repita esta operación para introducir hasta 31 caracteres.
 - "A/a": Cambia entre mayúsculas y minúsculas. (También se alterna entre mayúsculas y minúsculas pulsando MODE en el mando a distancia)
 - "←" "→": Mueve el cursor en la dirección de la flecha.
 - "⊗": Elimina un carácter situado a la izquierda del cursor.
 - "␣": Inserta un espacio.
 - Para seleccionar si enmascarar la contraseña con "*" o mostrarla en texto sin formato, pulse MEMORY en el mando a distancia.
 - Al pulsar CLEAR en el mando a distancia se borran todos los caracteres introducidos.
3. Después de la introducción, seleccione "OK" con los cursores y pulse ENTER.
 - Se guardará la contraseña introducida.
 - Esta función no se podrá utilizar cuando registre esta unidad en Home App.

❑ Privacy Statement (Valor predeterminado: Not Accepted)

Cuando utilice un servicio de red que requiera un nombre de inicio de sesión, dirección de correo electrónico, contraseña, etc., debe aceptar la declaración de privacidad de nuestra empresa.

- Este ajuste se puede hacer después de confirmar la declaración de privacidad. Cuando seleccione "Privacy Statement" y pulse ENTER, se mostrará la declaración de privacidad.
- Cuando se seleccione "Not Accepted", se cerrará la sesión del servicio de red en el que ha iniciado sesión.

❑ Network Check (Valor predeterminado: -)

Podrá comprobar la conexión de la red.
Pulse ENTER cuando aparezca "Start".

- Espere un momento si "Network" no está disponible para su selección. Se podrá seleccionar cuando se haya activado la función de red.



5. Hardware

■ 3. Bluetooth

Cambie los ajustes para la función BLUETOOTH.

- Espere un momento si "Bluetooth" no está disponible para su selección. Se podrá seleccionar cuando se haya activado la función BLUETOOTH.

(Bluetooth Receiver)

Bluetooth Receiver (Valor predeterminado: On)

Seleccione si desea utilizar o no la función que recibe el audio desde dispositivos habilitados con tecnología inalámbrica BLUETOOTH.

On	Cuando se utilice esta función.
Off	Cuando no se utilice esta función.

Auto Input Change (Valor predeterminado: On)

Cuando se reproduce un dispositivo habilitado para BLUETOOTH mientras está conectado a la unidad, la entrada de la unidad se puede cambiar automáticamente a "BLUETOOTH".

On	La entrada pasará de inmediato a ser "BLUETOOTH" cuando se conecte un dispositivo habilitado con BLUETOOTH.
Off	La función se deshabilitará. <ul style="list-style-type: none"> • Si la entrada no cambia automáticamente, ajuste en "Off" y cámbiela manualmente.

Auto Reconnect (Valor predeterminado: On)

Esta función vuelve a conectar automáticamente al dispositivo con tecnología BLUETOOTH conectado por última vez al cambiar la entrada a "BLUETOOTH".

- Esto podría no funcionar con algunos dispositivos con tecnología BLUETOOTH.

On	Cuando se utilice esta función.
Off	Cuando no se utilice esta función.

Pairing Information (Valor predeterminado: -)

Puede inicializar la información de emparejamiento guardada en esta unidad. Si ya no puede conectar con un dispositivo que haya emparejado, intente esto. (→p159)

Al pulsar ENTER cuando se muestre "Clear", se inicializará la información de emparejamiento almacenada en esta unidad.

- Esta función no inicializa la información de emparejamiento en el dispositivo con tecnología BLUETOOTH. Cuando empareje de nuevo la unidad con el dispositivo, asegúrese de borrar de antemano la información de emparejamiento del dispositivo con tecnología BLUETOOTH. Para obtener información sobre cómo borrar la información de emparejamiento, consulte el manual de instrucciones del dispositivo habilitado con BLUETOOTH.

Device (Valor predeterminado: -)

Muestra el nombre del dispositivo con tecnología BLUETOOTH conectado a la unidad.

- El nombre no se mostrará cuando "Status" sea "Ready" y "Pairing".

Status (Valor predeterminado: -)

Muestra el estado del dispositivo con tecnología BLUETOOTH conectado a la unidad.

Ready	No emparejado.
Pairing	Emparejado
Connected	Correctamente conectado

(Bluetooth Transmitter)

Bluetooth Transmitter (Valor predeterminado: Off)

Seleccione si desea utilizar o no la función que transmite el audio desde esta unidad a dispositivos habilitados con tecnología inalámbrica BLUETOOTH.

On(Tx)	Cuando se va a usar esta función (se reproduce solo en dispositivos con tecnología inalámbrica BLUETOOTH)
On (Main + Tx)	Cuando se va a usar esta función (se reproduce tanto en esta unidad como en dispositivos con tecnología inalámbrica BLUETOOTH)
Off	Cuando no se utilice esta función



5. Hardware

❑ Search Devices (Valor predeterminado: -)

Busque un dispositivo habilitado con tecnología inalámbrica BLUETOOTH que pueda recibir el audio desde esta unidad. Seleccione "Start" y pulse ENTER. Se muestra una lista de los nombres de los dispositivos habilitados con tecnología inalámbrica BLUETOOTH que pueden recibir. Seleccione el dispositivo que se va a conectar con los cursores ▲ / ▼ y el emparejamiento comenzará al pulsar ENTER.

❑ Output Level (Valor predeterminado: Variable)

Puede seleccionar si ajustar el volumen en esta unidad o ajustarlo en el dispositivo con tecnología inalámbrica BLUETOOTH.

Variable	Para usar los controles de volumen en esta unidad
Fixed	Para usar los controles de volumen en el dispositivo con tecnología inalámbrica BLUETOOTH

❑ aptX HD (Valor predeterminado: Off)

Es posible utilizar aptX HD para conectar un dispositivo habilitado con tecnología inalámbrica BLUETOOTH y esta unidad.

- El códec del dispositivo receptor debe ser compatible con aptX HD.

On	Cuando se utilice esta función.
Off	Cuando no se utilice esta función.

❑ Low Latency Mode (Valor predeterminado: Off)

Si el audio de un dispositivo conectado vía BLUETOOTH se retrasa en comparación con el vídeo del televisor cuando se ve una pantalla de juego, etc., puede reducir el retardo del audio.

On	Cuando se utilice esta función.
Off	Cuando no se utilice esta función.

❑ Pairing Information (Valor predeterminado: -)

Puede inicializar la información de emparejamiento guardada en esta unidad. Si ya no puede conectar con un dispositivo que haya emparejado, intente esto. (→p160)

Al pulsar ENTER cuando se muestre "Clear", se inicializará la información de emparejamiento almacenada en esta unidad.

- Esta función no inicializa la información de emparejamiento en el dispositivo habilitado con BLUETOOTH. Al emparejar la unidad de nuevo con el dispositivo, asegúrese de borrar la información de emparejamiento del dispositivo habilitado con BLUETOOTH de antemano. Para obtener información sobre cómo borrar la información de emparejamiento, consulte el manual de instrucciones del dispositivo habilitado con BLUETOOTH.

❑ Device (Valor predeterminado: -)

Muestra el nombre del dispositivo con tecnología BLUETOOTH conectado a la unidad.

- El nombre no se mostrará cuando "Status" sea "Ready" y "Pairing".

❑ Status (Valor predeterminado: -)

Muestra el estado del dispositivo con tecnología BLUETOOTH conectado a la unidad.

Ready	No emparejado
Pairing	Emparejado
Connected	Correctamente conectado
Connected (aptX)	Conectado con éxito con un dispositivo compatible con aptX
Connected (aptX HD)	Conectado con éxito con un dispositivo compatible con aptX HD



5. Hardware

■ 4. Power Management

Cambie los ajustes para la función de ahorro de energía.

□ Sleep Timer (Valor predeterminado: Off)

30 minutos, 60 minutos, 90 minutos	La unidad puede entrar en modo en espera automáticamente cuando haya transcurrido un tiempo especificado. Seleccione un valor entre "30 minutos", "60 minutos" y "90 minutos".
Off	No coloca la unidad automáticamente en el modo de espera.

□ Auto Standby (Valor predeterminado: On/Off)

Este ajuste permite que la unidad entre en modo de espera automáticamente tras 20 minutos de inactividad, sin recibir ningún tipo de entrada de audio. (Cuando "USB Power Out at Standby" o "Network Standby" estén activados, la unidad entrará en el modo HYBRID STANDBY, que reduce al mínimo el aumento de consumo de energía.)

- Los valores predeterminados varían dependiendo de las regiones.

On	La unidad entrará automáticamente en el modo de espera ("AUTO STBY" se iluminará). <ul style="list-style-type: none"> • "Auto Standby" se mostrará en la pantalla de esta unidad y en la pantalla del televisor, 30 segundos antes de entrar en modo de espera automático. • "Auto Standby" no funciona cuando ZONE 2/ ZONE 3 está activa.
Off	La unidad no entrará automáticamente en el modo de espera.

□ Auto Standby in HDMI Standby Through (Valor predeterminado: On/Off)

Habilite o deshabilite "Auto Standby" mientras "HDMI Standby Through" esté activo.

- Los valores predeterminados varían dependiendo de las regiones.

On	El ajuste se habilitará. <ul style="list-style-type: none"> • Este ajuste no puede establecerse en "On" si "Auto Standby" y "HDMI Standby Through" están establecidos en "Off".
Off	El ajuste se deshabilitará.

□ USB Power Out at Standby (Valor predeterminado: Off)

Cuando esta función está en "On", los dispositivos conectados al puerto USB (5 V/1 A) del panel trasero de la unidad reciben suministro de electricidad incluso con esta unidad en modo de espera.

- Cuando esta función está configurada en "On", el consumo de energía aumentará en el estado en espera. Sin embargo, el aumento del consumo de energía se minimizará entrando automáticamente en el modo HYBRID STANDBY en el cual solo funcionan los circuitos esenciales.

□ Network Standby (Valor predeterminado: On)

Cuando esta función se configura en "On", la función de red funciona incluso en el estado en espera y se puede encender el suministro eléctrico a través de la red mediante una aplicación que pueda controlar esta unidad como, por ejemplo, el Onkyo Controller.

- Cuando esta función está configurada en "On", el consumo de energía aumentará en el estado en espera. Sin embargo, el aumento del consumo de energía se minimizará entrando automáticamente en el modo HYBRID STANDBY en el cual solo funcionan los circuitos esenciales. Tenga en cuenta que incluso si esta función está en "Off", cuando cualquiera de las funciones HDMI CEC (→p127), HDMI Standby Through (→p127), USB Power Out at Standby (→p134) y Bluetooth Wakeup (→p135) está activada, esta función estará en estado "On" independientemente de la configuración.
- Cuando se pierda la conexión con la red, "Network Standby" se inhabilitará para reducir el consumo de energía. En tal caso, encienda la unidad mediante el botón de encendido del mando a distancia o de la unidad principal.



5. Hardware

❑ Bluetooth Wakeup (Valor predeterminado: Off)

Esta función activa la unidad cuando está en modo de espera al conectar un dispositivo con tecnología BLUETOOTH.

On	<p>Cuando se utilice esta función.</p> <ul style="list-style-type: none"> Cuando esta función está configurada en "On", el consumo de energía aumentará en el estado en espera. Sin embargo, el aumento del consumo de energía se minimizará entrando automáticamente en el modo HYBRID STANDBY en el cual solo funcionan los circuitos esenciales.
Off	<p>Cuando no se utilice esta función.</p> <ul style="list-style-type: none"> Este ajuste está fijado en "Off" si "Bluetooth" -"Bluetooth Receiver" está en "Off". Este ajuste también se fija en "Off" si "Bluetooth" - "Bluetooth Receiver" - "Auto Input Change" se ajusta en "Off".

- Espere un momento si no puede seleccionar "Network Standby" y "Bluetooth Wakeup". Se podrá seleccionar cuando se haya activado la función de red.

■ 5. 12V Trigger

Configure esta opción cuando esté emitiendo la señal de control (máximo 12 V/100 mA) a través del conector 12 V TRIGGER OUT. Puede habilitar la operación enlazada de alimentación si conecta la unidad y dispositivos externos con conector de entrada de activación de 12 voltios.

❑ Zone (Valor predeterminado: Main)

Off	Cuando la señal de control no se transmite
Main	Cuando se controla la potencia de los dispositivos externos vinculados a la selección de entrada en la habitación principal
Zone 2	Cuando se controla la potencia de los dispositivos externos vinculados a la selección de entrada en la ZONE 2
Main/Zone 2	Cuando se controla la potencia de los dispositivos externos vinculados a la selección de entrada en la habitación principal o en la ZONE 2
Zone 3	Cuando se controla la potencia de los dispositivos externos vinculados a la selección de entrada en la ZONE 3
Main/Zone 3	Cuando se controla la potencia de los dispositivos externos vinculados a la selección de entrada en la habitación principal o en la ZONE 3
Zone 2/Zone 3	Cuando se controla la potencia de los dispositivos externos vinculados a la selección de entrada en la ZONE 2 o ZONE 3
Main/Zone 2/Zone 3	Cuando se controla la potencia de los dispositivos externos vinculados a la selección de entrada en la habitación principal o en la ZONE 2/ZONE 3



5. Hardware

■ 6. Works with SONOS

Cambie la configuración para conectarse con Sonos Connect.

(SONOS-1/Sonos-2/Sonos-3)

□ Input Selector (Valor predeterminado: Off)

Seleccione el selector de entrada al que está conectado el Sonos Connect.

- Al seleccionar "Off" se deshabilita la función de interbloqueo con Sonos.

□ Connected Device (Valor predeterminado: -)

Muestra el Sonos Connect conectado a la misma red que la red de esta unidad. Pulse el botón ENTER para seleccionar el Sonos Connect conectado.

- Los productos (por ejemplo, Play:3 no equipados con un terminal de salida) que no sean Sonos Connect también se visualizan en la lista de dispositivos y se pueden seleccionar. Sin embargo, en este caso, al reproducir en Sonos, la entrada cambia y el audio no se emite. Seleccione el nombre de la habitación del Sonos Connect conectado.
- Se pueden visualizar hasta 32 dispositivos en la pantalla de lista de productos de Sonos. Si no puede encontrar el Sonos Connect con el que conectar, vuelva a la pantalla anterior, apague el producto que no quiere conectar e inténtelo de nuevo.
- Para utilizar esta función, configure "Input Selector" previamente.

□ Output Zone (Valor predeterminado: Main)

Seleccione la zona desde la que desea escuchar música.

- Para utilizar esta función, configure "Input Selector" previamente.

Main	Emite audio solo en la habitación principal (donde se encuentra la unidad).
Zone 2	Emite audio solo en una habitación separada (ZONE 2).
Main/Zone 2	Emite audio en la habitación principal y en una habitación separada (ZONE 2).
Zone 3	Emite audio solo en una sala separada (ZONE 3).
Main/Zone 3	Emite audio en la sala principal y en una sala separada (ZONE 3).
Zone 2/Zone 3	Emite audio en ambas sala separada (ZONE 2 y ZONE 3).
Main/Zone 2/ Zone 3	Emite audio en la sala principal y en ambas salas separadas (ZONE 2 y ZONE 3).

□ Preset Volume (Valor predeterminado: Main=Last / Zone 2=Last / Zone 3=Last)

Puede configurar el volumen de antemano para reproducir Sonos Connect. Puede configurar el volumen de la habitación principal (donde se encuentra la unidad) y una habitación separada (ZONE 2 o ZONE 3) respectivamente. Seleccione un valor entre "Last" (volumen presente antes de acceder al modo de espera), "Min", entre "0.5" y "99.5" y "Max".

- Para utilizar esta función, configure "Input Selector" previamente.



6. Multi Zone

■ 1. Zone 2

Cambie los ajustes para Zone 2.

❑ Maximum Volume (Valor predeterminado: Off)

Defina el valor máximo para la Zone 2, para evitar un volumen excesivamente alto. Seleccione un valor entre "Off", "50" y "99". (Cuando "3. Audio Adjust" - "Volume" - "Volume Display" está en "Absolute")

❑ Power On Volume (Valor predeterminado: Last)

Ajuste el nivel de volumen de la Zona 2 de cuando se enciende la unidad. Seleccione un valor entre "Last" (volumen presente antes de apagarse), "Min", entre "0.5" y "99.5" y "Max". (Cuando "3. Audio Adjust" - "Volume" - "Volume Display" está en "Absolute")

- No se podrá establecer un valor superior al indicado en "Maximum Volume".

❑ Sound Check (Valor predeterminado: -)

Emita los tonos de prueba en la ZONE 2 para disfrutar del audio en una habitación separada (ZONE 2) además de la habitación principal. Pulse ENTER mientras se muestra "Start". Opere siguiendo las indicaciones de la pantalla.

■ 2. Zone 3

Cambie los ajustes para Zone 3.

❑ Maximum Volume (Valor predeterminado: Off)

Defina el valor máximo para la Zone 3, para evitar un volumen excesivamente alto. Seleccione un valor entre "Off", "50" y "99". (Cuando "3. Audio Adjust" - "Volume" - "Volume Display" está en "Absolute")

❑ Power On Volume (Valor predeterminado: Last)

Ajuste el nivel de volumen de la Zona 3 de cuando se enciende la unidad. Seleccione un valor entre "Last" (volumen presente antes de apagarse), "Min", entre "0.5" y "99.5" y "Max". (Cuando "3. Audio Adjust" - "Volume" - "Volume Display" está en "Absolute")

- No se podrá establecer un valor superior al indicado en "Maximum Volume".

■ 3. Remote Play Zone

Cambie los ajustes para la reproducción remota.

❑ Remote Play Zone (Valor predeterminado: Auto)

Cuando se esté reproduciendo mediante AirPlay o Spotify Connect, o cuando se está usando la función Music Server para reproducir remotamente desde su ordenador, podrá configurar si reproducir en la habitación principal (donde está ubicada la unidad) o en una habitación separada (ZONE 2/ZONE 3).

Auto	Cuando la entrada de la habitación principal sea NET, la música se reproducirá en la habitación principal. Cuando la entrada de la otra habitación sea NET y el de la habitación principal sea cualquiera distinta de NET, la música se reproducirá en la otra habitación.
Main, Zone 2, Zone 3	Seleccione cuando se limitará la zona de reproducción a una habitación en particular. Por ejemplo, cuando se reproduce solo en la habitación separada, seleccionar "Zone 2" o "Zone 3".

- Esta función podría no funcionar si ya se está reproduciendo algo con la misma función de red.



7. Miscellaneous

■ 1. Tuner

Cambie los ajustes de Tuner.

❑ AM/FM Frequency Step (modelos norteamericanos) (Valor predeterminado: 10 kHz / 0.2 MHz)

Seleccione un paso de frecuencia adecuado para su zona de residencia. Seleccione "10 kHz/0.2 MHz" o "9 kHz/0.05 MHz".

- Cuando se modifique este ajuste, se borrarán todas las emisoras presintonizadas.

❑ AM Frequency Step (modelos australianos y asiáticos) (Valor predeterminado: 9 kHz)

Seleccione un paso de frecuencia adecuado para su zona de residencia. Seleccione "10 kHz" o "9 kHz".

- Cuando se modifique este ajuste, se borrarán todas las emisoras presintonizadas.

❑ FM Search Level (modelos europeos) (Valor predeterminado: Normal)

Si la sintonización automática se detiene regularmente en emisoras FM con una recepción pobre cuando "Normal" está seleccionado, seleccione "Strong" para que solo se seleccionen aquellas emisoras FM con una buena recepción.

❑ DAB Auto Scan (modelos europeos) (Valor predeterminado: -)

Puede ejecutar la búsqueda automática cuando se añaden nuevas emisoras DAB o cuando cambia de casa.

❑ DAB DRC (modelos europeos) (Valor predeterminado: Off)

El ajuste DRC (control de rango dinámico) permite reducir el rango dinámico de la radio digital DAB de modo que puedan escucharse las partes silenciosas incluso con niveles de volumen bajos: esta opción es ideal para escuchar la radio por la noche sin molestar a nadie.

Off	DRC inactivo
Large	Reducción importante del rango dinámico
Small	Pequeña reducción del rango dinámico

■ 2. Remote ID

Cambie la identificación del controlador remoto.

❑ Remote ID (Valor predeterminado: 1)

Si se instalan varios productos ONKYO en la misma habitación, seleccione el ID del mando a distancia utilizado con esta unidad entre "1", "2" y "3" para evitar interferencias entre la unidad y otros productos ONKYO. Tras cambiar la ID de la unidad principal, defina la misma ID en el mando a distancia como unidad principal siguiendo el procedimiento que figura a continuación: Mientras mantiene pulsado el botón MODE, pulse los siguientes botones durante unos 3 segundos.

- Para cambiar el ID del mando a distancia a "1": MOVIE/TV
- Para cambiar el ID del mando a distancia a "2": MUSIC
- Para cambiar el ID del mando a distancia a "3": GAME



7. Miscellaneous

■ 3. Firmware Update

Cambie los ajustes para la actualización del firmware.

Update Notice (Valor predeterminado: Enable)

La disponibilidad de una actualización del firmware se notificará a través de la red.

Enable	Se notificarán las actualizaciones.
Disable	No se notificarán las actualizaciones.

Version (Valor predeterminado: -)

Se mostrará la versión actual del firmware.

Update via NET (Valor predeterminado: -)

Pulse ENTER para seleccionar si desea actualizar el firmware a través de la red.

- Este ajuste no podrá seleccionarse si no dispone de acceso a internet o si no existe un firmware de actualización.

Update via USB (Valor predeterminado: -)

Pulse ENTER para seleccionar si desea actualizar el firmware a través de USB.

- Este ajuste no podrá seleccionarse si no hay un dispositivo USB de almacenamiento conectado o si no existe firmware de actualización en el dicho dispositivo.
- Espere un momento si "Firmware Update" no está disponible para su selección. Se podrá seleccionar cuando se haya activado la función de red.

■ 4. Initial Setup

Realice la configuración inicial desde el menú de configuración.

- Espere un momento si "Initial Setup" no está disponible para su selección. Se podrá seleccionar cuando se haya activado la función de red.

■ 5. Lock

Bloquee el menú de configuración, de forma que no sea posible modificar los ajustes.

Setup Parameter (Valor predeterminado: Unlocked)

Bloquee el menú de configuración, de forma que no sea posible modificar los ajustes.

Locked	Se bloqueará el menú.
Unlocked	Se desbloqueará el menú.

■ 6. Factory Reset

Todos los ajustes se restauran a los valores predeterminados de fábrica.

Factory Reset (Valor predeterminado: -)

Todos los ajustes se restauran a los valores predeterminados de fábrica. Seleccione "Start" y pulse ENTER.

- Si se ejecuta "Factory Reset", la configuración se restaurará a los valores predeterminados. Anote el contenido de la configuración antes.



Web Setup

Operaciones del menú

Puede realizar los ajustes de las funciones de red para esta unidad desde el navegador de internet de un ordenador, un smartphone, etc.

1. Pulse  en el mando a distancia para visualizar el menú de configuración.
2. Seleccione "5. Hardware" - "Network" con los cursores y anote la dirección IP mostrada en "IP Address".
3. Abra el navegador de internet en un ordenador o un smartphone e introduzca la dirección IP de esta unidad en el campo URL.
4. Se muestra la pantalla para introducir el nombre de usuario y la contraseña. Introduzca lo siguiente y haga clic en "OK".
Nombre de usuario: admin (fijo)
Contraseña: admin (valor predeterminado)
 - Puede cambiar la contraseña después de iniciar sesión.
 - Si cierra el navegador, es necesario introducir los datos de nuevo.
 - Anote la contraseña para no olvidarla. Si la olvida, reinicie la unidad ([→p153](#)) y vuelva a iniciar sesión con los ajustes iniciales (admin).
5. La información de la unidad (pantalla Web Setup) se muestra en el navegador de internet.

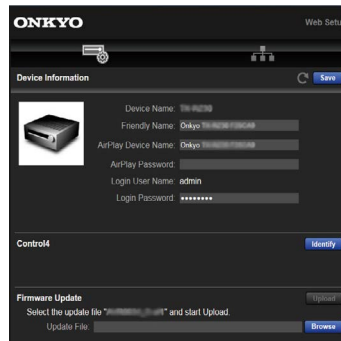

6. Después de cambiar los ajustes, seleccione "Save" para guardarlos.

Device Information

Puede cambiar el Friendly Name o AirPlay Device Name, ajustar un AirPlay Password, etc.

Control4: Registre esta unidad si está usando un sistema Control4.

Firmware Update: Seleccione el archivo de firmware que ha descargado en el ordenador, para realizar la actualización de la unidad.

Network Setting

Status: Puede ver la información de red, como la dirección MAC y la dirección IP de esta unidad.

Network Connection: Puede seleccionar un método de conexión a la red. Si selecciona "Wireless", en "Wi-Fi Setup" seleccione un punto de acceso al que conectar.

DHCP: Puede cambiar los ajustes DHCP. Si selecciona "Off", deberá ajustar "IP Address", "Subnet Mask", "Gateway" y "DNS Server" manualmente.

Proxy: Mostrar y establecer la URL para el servidor proxy.



Configuración inicial con el asistente de arranque automático

Operaciones

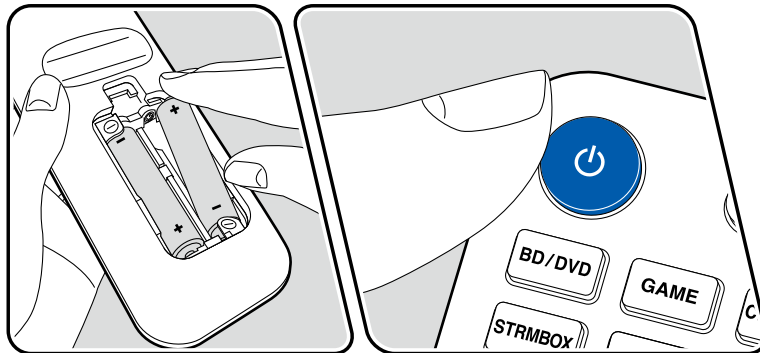
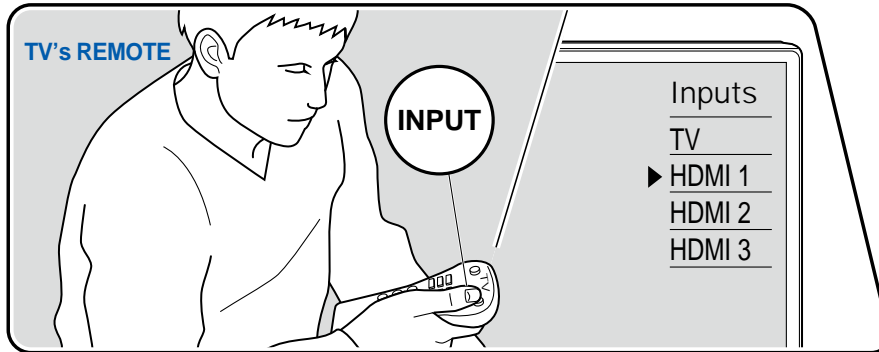

Cuando encienda la unidad por primera vez después de la compra, la configuración inicial se mostrará automáticamente en el televisor. De este modo, podrá realizar los ajustes necesarios para la puesta en marcha mediante operaciones sencillas, siguiendo las indicaciones en pantalla.

1. Conmute la entrada del televisor a la entrada conectada a la unidad.
2. Instale pilas en el mando a distancia de la unidad.
3. Pulse **⏻** en el mando a distancia para encender la unidad.
4. Cuando aparece la pantalla de selección de idioma en la TV, seleccione el idioma con los cursores **▲ / ▼** y pulse **ENTER**.
5. Para hacer la configuración de la conexión de red, seleccione "Yes" y pulse **ENTER**.
 - Seleccione el elemento con los cursores del mando a distancia y pulse **ENTER** para confirmar su selección. Para regresar a la pantalla anterior, pulse **⏪**.
 - Si ha terminado la mitad de Initial Setup, ponga esta unidad en el modo en espera y encienda de nuevo la alimentación. Después puede mostrar Initial Setup de nuevo.

La pantalla del asistente se mostrará cada vez que se encienda, a menos que realice la configuración inicial hasta el final o que seleccione "Never Show Again" en la pantalla que se muestra después de configurar la conexión de red.

• Para realizar la Initial Setup después de completar la configuración, pulse **⚙️**, seleccione "7. Miscellaneous" - "Initial Setup" y pulse **ENTER**.

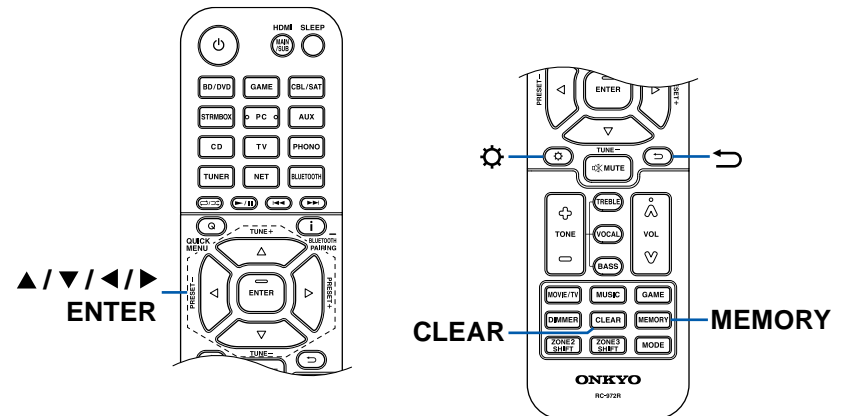

Network Connection

1. Durante la configuración de red, se visualiza una ventana de confirmación preguntando si acepta la política de privacidad. Si la acepta, seleccione "Accept" y pulse ENTER.
2. Seleccione el tipo de conexión de red. Para utilizar la función Chromecast integrada para conectar, seleccione "Yes" y pulse ENTER. La aplicación Google Home es necesaria para utilizar la función Chromecast integrada. Descargue la aplicación Google Home desde Google Play o la App Store en su smartphone o tableta.
 - La aplicación Google Home puede utilizarse en los siguientes sistemas operativos. (Información actualizada en febrero 2021)
Android™: Android 6.0 o posterior.
iOS: iOS 12.0 o posterior. Compatible con iPhone®, iPad® y iPod touch®.

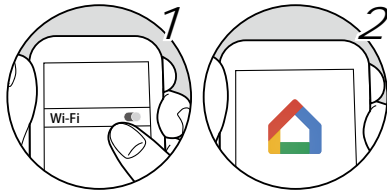

Si selecciona "No", puede conectarse mediante LAN por cable o Wi-Fi.

"Wired": Utilice una LAN con cable para realizar la conexión a la red.

"Wireless": Conexión Wi-Fi mediante un punto de acceso como, por ejemplo, un router LAN inalámbrico.

- Existen dos métodos para realizar la conexión Wi-Fi.

"Scan Networks": Busque un punto de acceso desde esta unidad. Debe conocer previamente el SSID del punto de acceso.

"Use iOS Device (iOS7 or later)": Comparta los ajustes Wi-Fi del dispositivo iOS con esta unidad.

- Si selecciona "Scan Networks", existen otras dos métodos de conexión. Compruebe lo siguiente.

"Enter Password": Introduzca la contraseña (o clave) del punto de acceso al que conectarse.

"Push Button": Si el punto de acceso dispone de un botón de configuración automática, podrá conectarse sin introducir una contraseña.

- Si no se muestra el SSID del punto de acceso, seleccione "Other..." con el cursor ► en la pantalla de la lista de SSID, pulse ENTER y, a continuación, siga las instrucciones que aparecerán en la pantalla.



Entrada del teclado

Para cambiar entre mayúsculas y minúsculas, seleccione "A/a" en la pantalla y pulse ENTER en el mando a distancia.

Para seleccionar si enmascarar la contraseña con "*" o mostrarla en texto sin formato, pulse MEMORY en el mando a distancia. Al pulsar CLEAR en el mando a distancia se borrarán todos los caracteres introducidos.

1. Speaker Setup

1. Seleccione la configuración de los altavoces conectados y pulse ENTER. Observe que la imagen de la pantalla cambia cada vez que se selecciona el número de canales en "Speaker Channels".

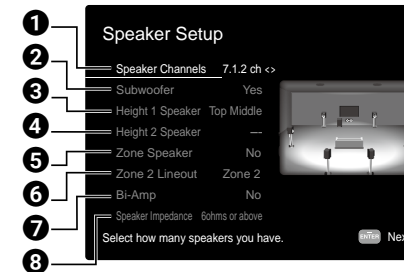

- 1 Seleccione el valor del número de canales de altavoz conectados.
- 2 Establezca si se ha conectado un subwoofer o no.
- 3 Ajuste el tipo de altavoz si los altavoces de altura están conectados a los terminales HEIGHT 1.
- 4 Ajuste el tipo de altavoz si los altavoces de altura están conectados a los terminales HEIGHT 2.
- 5 Ajuste la conexión de los altavoces a los terminales de altavoz de la Zona 2/ Zona 3.
- 6 Establezca un destino de salida de la salida de audio desde el conector ZONE 2 LINE OUT/ZONE B LINE OUT.
- 7 Determine si los altavoces delanteros están conectados con biamplificación.
- 8 Ajuste la impedancia de los altavoces conectados.

2. Se mostrará la combinación de altavoces seleccionada en el paso 1. Se mostrará "Yes" para los altavoces seleccionados. Si la configuración es correcta, pulse ENTER.



3. Seleccione "Next" y pulse ENTER. A continuación, se emitirá un tono de prueba desde cada altavoz para confirmar la conexión. Al seleccionar cada altavoz con los cursores ▲ / ▼, se emitirá el tono de prueba. Pulse ENTER después de la confirmación.
4. Si la conexión de los altavoces es correcta, seleccione "Next" y pulse ENTER. Para regresar a "Speaker Setup", seleccione "Back to Speaker Setup" y pulse ENTER.

2. Multi Zone Sound Check

Emita los tonos de prueba en la ZONE 2 para disfrutar del audio en una habitación separada (ZONE 2) además de la habitación principal.

3. ARC Setup

Si ha conectado un televisor compatible con ARC, seleccione "Yes" y pulse ENTER.

4. Room EQ

Las mediciones se realizan para calibrar el campo de sonido y adaptarlo al entorno de la habitación. Cuando se selecciona "Yes", se puede elegir entre "Dirac Live" y "AccuEQ Room Calibration" para realizar la medición. Seleccione "No, Later" si no se va a realizar la medición. Tenga en cuenta que ambos métodos de medición también están disponibles después de haber completado la configuración inicial.

■ Para realizar la medición con Dirac Live

Descargue Onkyo Controller en su dispositivo móvil y utilice la aplicación para realizar las mediciones. Para información sobre cómo realizar la medición con Dirac Live, consulte "Realizar la medición con Dirac Live" (→p144).

■ Para realizar la medición con AccuEQ Room Calibration

Utilice la tecnología de calibración automática del campo de sonido integrada en la unidad. Para información sobre cómo realizar la medición con "AccuEQ Room Calibration", consulte "Realizar la medición con AccuEQ Room Calibration" (→p146).

- Ambos métodos de medición utilizan el micrófono de configuración de altavoces suministrado.
- Cada altavoz emite el tono de prueba a un volumen alto durante la medición, de modo que tenga cuidado con el entorno. Procure, además, mantener la habitación con el mayor nivel de silencio posible.
- Si ha conectado un subwoofer, compruebe la alimentación y el volumen del mismo. Ajuste el volumen del subwoofer a más de la mitad.
- Si la alimentación de la unidad se corta de repente, podría deberse a que los hilos de los cables del altavoz han entrado en contacto con el panel trasero o con otros hilos, activando así el circuito de protección. Retuerza firmemente de nuevo los hilos y compruebe que no sobresalgan de los terminales de los altavoces al conectarlos.
- Cuando se utilice altavoces certificados por THX, THX recomienda ajustar la frecuencia de cruce a "80Hz(THX)". Asimismo, THX recomienda ajustar la configuración de cada altavoz de forma manual y conforme a las características específicas de cada habitación.

Al finalizar las mediciones, aparece la pantalla que indica que la configuración inicial ha completado. Pulse ENTER mientras se muestra "Finished" para salir de la configuración inicial.

- Realizar la medición con Dirac Live (→p144)
- Realizar la medición con AccuEQ Room Calibration (→p146)



■ Realizar la medición con Dirac Live

Utilice Onkyo Controller para usar Dirac Live para realizar mediciones. Utilice la versión más reciente. Tenga en cuenta que no puede realizar ajustes mediante operaciones en esta unidad. Consulte "Onkyo Controller" (→p147) para obtener información sobre la aplicación. Tenga también preparado un trípode para colocar el micrófono de configuración de altavoces.

- La calibración tarda unos 20 minutos en completarse.

Dirac Live® es una tecnología avanzada de corrección de sala desarrollada por Dirac Research. Como una de las tecnologías de corrección de sala más avanzadas del mercado, Dirac Live ayuda a los oyentes a corregir uno de los componentes más débiles de la cadena de audio: la sala de escucha. Dirac Live no solo corrige la respuesta en frecuencia, sino también la respuesta al impulso de los altavoces en una sala, lo que permite mejorar el escaneo y el timbre, una mayor claridad, unos graves más ajustados y menos reflexiones tempranas, así como unas resonancias reducidas y modos de sala.

1. Seleccione "Start Dirac Live" en la pantalla "Dirac Live" y luego pulse ENTER.
2. Conecte el micrófono de configuración de altavoces suministrado al conector SETUP MIC de la unidad principal.

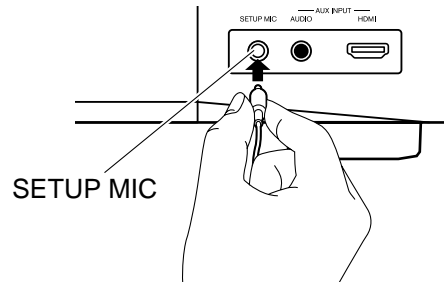

3. Cuando abra Onkyo Controller, aparecerá automáticamente una pantalla para guiarle en la medición, así que toque "Start".
 - Si la pantalla de guiado no aparece automáticamente, después de tocar esta unidad cuando aparezca en la pantalla, toque "≡" en la parte superior izquierda de la pantalla y seleccione "Dirac Live"

4. Toque "Next", confirme que la configuración de altavoces mostrada es correcta y toque "Next".
 - Si el número de canales de altavoz ajustado en "1.Speaker Setup" en la configuración inicial difiere del número de canales de altavoz conectados, se muestra un error y la medición no se puede realizar.
5. Seleccione el método de medición. Hay dos métodos de medición entre los que elegir; "Quick" que mide 3 ubicaciones; en la posición de escucha y a la izquierda y la derecha de la posición de escucha; y "Full", que mide 9 posiciones incluida la posición de escucha. Toque el método que prefiera.

"Quick": coloque el micrófono a la altura del oído en la posición de escucha para la medición. A continuación, realice la medición colocando el micrófono a una distancia de entre 50 y 100 cm a la izquierda y a la derecha de la posición de escucha.

"Full": coloque el micrófono a la altura del oído en la posición de escucha para la medición. A continuación, realice la medición en 8 posiciones hacia delante, hacia atrás, hacia la izquierda, hacia la derecha, etc., centradas en la posición de escucha. Realice la medición colocando el micrófono en cada una de estas posiciones, entre 50 y 100 cm de distancia de la posición de escucha.

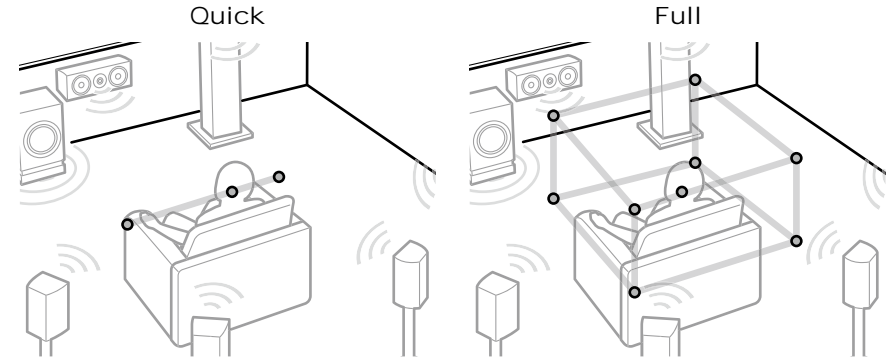

La ilustración muestra una imagen.



- Se muestra la guía sobre la emisión del tono de prueba. Consulte la ilustración para colocar el micrófono de configuración de altavoces en la posición de escucha. Siga las instrucciones en pantalla para realizar la medición.

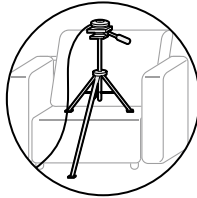

- Puede que la medición no sea posible si el tono de prueba es demasiado alto o demasiado bajo. Toque "Level Adjust" para ajustar el volumen del tono de prueba.
- Una vez finalizada la medición, en la pantalla se muestra "Calculating results". Toque "Transfer to your product" para transferir los datos de medición a la unidad.

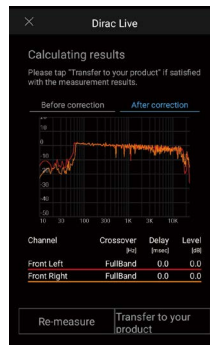

- Desconecte el micrófono de configuración de los altavoces. Los ajustes del ecualizador de los altavoces basados en los resultados de las mediciones se guardan en la unidad, pero también puede modificar y registrar 3 patrones de ecualización diferentes de su propio diseño (→[p149](#)). Los ecualizadores que registre se pueden seleccionar con "Room EQ" - "Dirac Live" (→[p78](#)) en "Quick Menu".
- Cuando se utiliza Dirac Live para la medición, los resultados de la medición también se reflejan en "2. Speaker" - "Distance" (→[p118](#)) en el menú de

configuración y ya no podrá cambiar los valores. (Las unidades de ajuste se muestran como "msec".)



■ Realizar la medición con AccuEQ Room Calibration

Coloque el micrófono de configuración de altavoz en la posición de escucha. La unidad medirá automáticamente los tonos de prueba emitidos desde los altavoces y establecerá el nivel de volumen óptimo para cada uno de ellos, las frecuencias de cruce y la distancia desde la posición de escucha. Esto también reduce la influencia de las onda estacionaria de acuerdo con el entorno de visión, ajusta automáticamente los ecualizadores de los altavoces y hace posible la corrección de la distorsión causada por el ambiente acústico de la sala.

- La calibración requiere entre 3 y 12 minutos para completarse.

1. Seleccione "Exit Dirac Live & use AccuEQ" en la pantalla "Dirac Live" y luego pulse ENTER.
2. Conecte el micrófono de configuración de altavoces suministrado al conector SETUP MIC de la unidad principal.

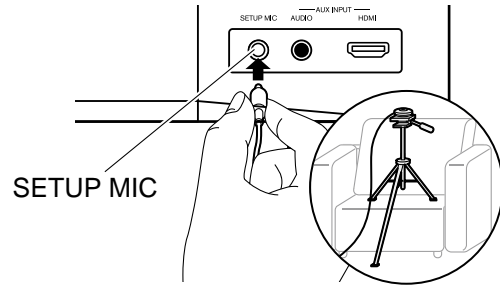

Para colocar el micrófono de configuración de altavoz en un trípode, consulte la ilustración.

3. Confirme que se emite un tono de prueba desde el subwoofer y pulse ENTER.
4. Pulse ENTER para emitir tonos de prueba desde cada altavoz y se medirán automáticamente los altavoces conectados y el ruido del entorno.
5. Se visualizan los resultados de la medición en el paso 4. Si no hay problema en el resultado de detección del altavoz, seleccione "Next" y pulse ENTER para emitir de nuevo el tono de prueba y para configurar inmediatamente ajustes como el nivel de volumen, la frecuencia de cruce. etc. óptimos. (El tono de prueba se emite automáticamente cuando transcurran 10 segundos sin funcionamiento.)
 - Cuando aparece un mensaje de error o cuando no se pueden detectar los altavoces conectados, vuelva a realizar la medición seleccionando "Retry"

y pulsando ENTER.

- Cuando no se pueda solucionar con la nueva medición, compruebe que los altavoces estén correctamente conectados. Si hay algún problema con la conexión del altavoz, realice la conexión después de desconectar el cable de alimentación.
6. Una vez finalizada la medición, es posible realizarla en 8 posiciones de audición adicionales. Para realizar la medición, seleccione "Next" y pulse ENTER, y, a continuación siga las instrucciones. Para no realizar la medición, seleccione "Finish (Calculate)" y pulse ENTER.
 - Después de detectar cada posición de audición, seleccione "Finish (Calculate)" y pulse ENTER para completar el proceso de detección.
 7. Desconecte el micrófono de configuración de los altavoces.



Onkyo Controller



Onkyo Controller (disponible en teléfonos móviles iOS y Android™) es una aplicación especializada disponible de forma gratuita que permite utilizar el teléfono móvil como un mando a distancia. Además de las operaciones básicas, como cambiar la entrada y ajustar el volumen, también puede seleccionar una emisora de radio o un servicio de red (radio por Internet o reproducción de un archivo de música) sin mirar la televisión.

- Para utilizar Onkyo Controller, esta unidad necesita estar conectada a la misma red que el dispositivo móvil.

Características principales

- Operaciones de encendido y apagado, cambio de entrada, ajuste de volumen y otras operaciones básicas de mando a distancia.
- Cuando utilice Multizona (→[p92](#)), con la aplicación no solo podrá controlar la habitación principal (donde se encuentra esta unidad), sino también la habitación separada (ZONE 2/ZONE 3).
- Reproducción de servicios de radio por Internet (TuneIn Radio, etc.) y selección de emisoras. Control en la palma de la mano sin mirar la televisión.
- Reproducción a través de Wi-Fi de archivos de música guardados en el dispositivo móvil.
- Reproducción de Amazon Music (solo modelos compatibles) (→[p85](#))

Configuración inicial

1. Descargue Onkyo Controller desde la App Store o Google Play™ Store.
2. Conecte el dispositivo móvil a la misma red que esta unidad.
3. Abra Onkyo Controller. Esta unidad se visualiza automáticamente al iniciar la aplicación, así que, al visualizar la unidad, púlsela para seleccionarla.

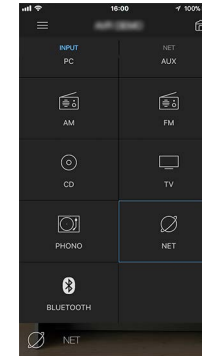

Dirac Live

Realizar la medición con Dirac Live

Utilice Onkyo Controller para usar Dirac Live para realizar mediciones. Utilice la versión más reciente. Tenga en cuenta que no puede realizar ajustes mediante operaciones en esta unidad. Consulte "Onkyo Controller" (→p147) para obtener información sobre la aplicación. Tenga también preparado un trípode para colocar el micrófono de configuración de altavoces.

- La calibración tarda unos 20 minutos en completarse.

Dirac Live® es una tecnología avanzada de corrección de sala desarrollada por Dirac Research. Como una de las tecnologías de corrección de sala más avanzadas del mercado, Dirac Live ayuda a los oyentes a corregir uno de los componentes más débiles de la cadena de audio: la sala de escucha. Dirac Live no solo corrige la respuesta en frecuencia, sino también la respuesta al impulso de los altavoces en una sala, lo que permite mejorar el escaneo y el timbre, una mayor claridad, unos graves más ajustados y menos reflexiones tempranas, así como unas resonancias reducidas y modos de sala.

1. Abra Onkyo Controller y toque la unidad cuando se muestre.
2. Toque "≡" en la parte superior izquierda de la pantalla y seleccione "Dirac Live".
3. Conecte el micrófono de configuración de altavoces suministrado al conector SETUP MIC de la unidad principal.

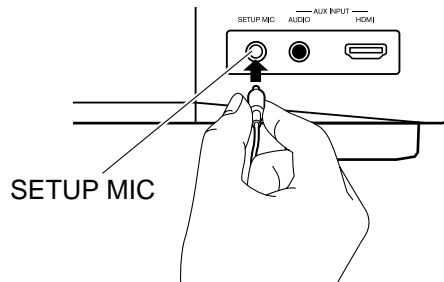

4. Toque "Next", confirme que la configuración de altavoces mostrada es correcta y toque "Next".

- Si el número de canales de altavoz ajustado en "2. Speaker" - "Configuration" - "Speaker Channels" (→p115) en el menú de configuración difiere del número de canales de altavoz conectados, se muestra un error y no se puede realizar la medición.
5. Seleccione el método de medición. Hay dos métodos de medición entre los que elegir; "Quick" que mide 3 ubicaciones; en la posición de escucha y a la izquierda y la derecha de la posición de escucha; y "Full", que mide 9 posiciones incluida la posición de escucha. Toque el método que prefiera. "Quick": coloque el micrófono a la altura del oído en la posición de escucha para la medición. A continuación, realice la medición colocando el micrófono a una distancia de entre 50 y 100 cm a la izquierda y a la derecha de la posición de escucha. "Full": coloque el micrófono a la altura del oído en la posición de escucha para la medición. A continuación, realice la medición en 8 posiciones hacia delante, hacia atrás, hacia la izquierda, hacia la derecha, etc., centradas en la posición de escucha. Realice la medición colocando el micrófono en cada una de estas posiciones, entre 50 y 100 cm de distancia de la posición de escucha.

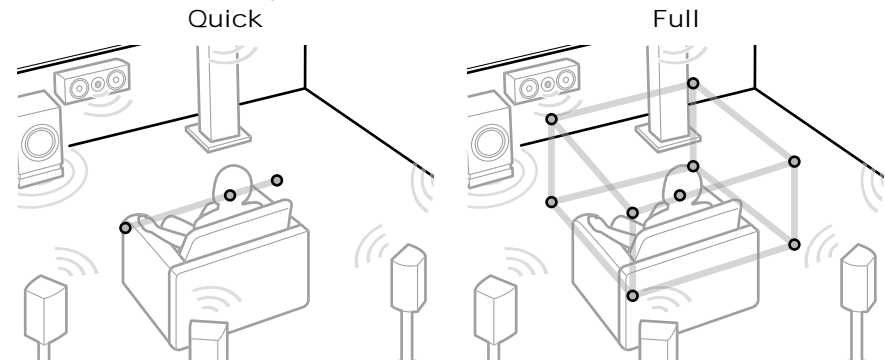

La ilustración muestra una imagen.



- Se muestra la guía sobre la emisión del tono de prueba. Consulte la ilustración para colocar el micrófono de configuración de altavoces en la posición de escucha. Siga las instrucciones en pantalla para realizar la medición.

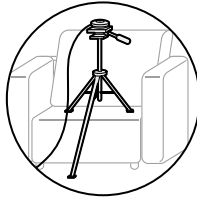

- Puede que la medición no sea posible si el tono de prueba es demasiado alto o demasiado bajo. Toque "Level Adjust" para ajustar el volumen del tono de prueba.
- Una vez finalizada la medición, en la pantalla se muestra "Calculating results". Toque "Transfer to your product" para transferir los datos de medición a la unidad.

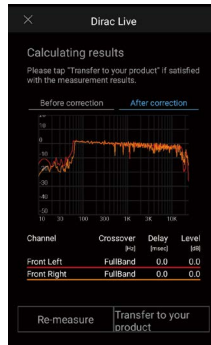

- Desconecte el micrófono de configuración de los altavoces.
 - Cuando se utiliza Dirac Live para la medición, los resultados de la medición también se reflejan en "2. Speaker" - "Distance" (→p118) en el menú de configuración y ya no podrá cambiar los valores. (Las unidades de ajuste se muestran como "msec".)

Usar Dirac Live

Puede utilizar la función de ecualizador basada en los resultados de las mediciones de Dirac Live. Desde "Room EQ" - "Dirac Live" (→p78) en "Quick Menu", seleccione desde "Slot1" hasta "Slot3". Tenga en cuenta que los mismos datos se guardan en todas las ranuras, pero puede crear su propia calidad de sonido original en la siguiente sección "Ajuste manual".

- En el menú de configuración, cuando se cambia el número de canales de altavoz, etc., en "2. Speaker" - "Configuration" (→p115), se borran los resultados de la medición.
- Cuando se utiliza Dirac Live, no se admiten señales con una frecuencia de muestreo de 32 kHz.

Ajuste manual

Puede ajustar la calidad del sonido a la suya propia original modificando las curvas del ecualizador en función del nivel de volumen de los altavoces medido automáticamente con Dirac Live. Modifique el ecualizador en Onkyo Controller.

- Para ajustar la calidad del sonido con "Manual Adjust", primero es necesario realizar la medición de los altavoces de esta unidad con Dirac Live (→p144, p148).
- La función no se puede utilizar cuando la medición de altavoces se realiza con AccuEQ Room Calibration (→p146).

Modificar el ecualizador

- Abra Onkyo Controller y toque la unidad cuando se muestre.
- Toque "≡" en la parte superior izquierda de la pantalla de Onkyo Controller para ver una lista de menús y, a continuación, toque "Manual Adjust".
- Seleccione la ranura a modificar desde "Slot1" hasta "Slot3" y luego pulse "Next".
 - Los resultados de las mediciones desde Dirac Live se registran en todas las ranuras como valores por defecto.
- Después de seleccionar el altavoz a ajustar primero, modifique la curva del ecualizador.





- ❶ El altavoz que está siendo ajustado. Para ajustar otro altavoz, toque "☑" junto a él y seleccione otro altavoz.
 - ❷ Muestra la pantalla de menú. Desde el menú, se realizan acciones como restablecer los ajustes de los altavoces y cancelar y salir de los ajustes. También puede copiar datos de otras ranuras.
 - ❸ Arrastre los puntos en la curva del ecualizador en lateral para cambiar la frecuencia y hacia arriba y abajo para cambiar la amplificación.
 - Puede añadir un punto tocando en la curva donde no haya un punto.
 - ❹ Recalcular las características a partir del contenido ajustado.
 - ❺ Transferir el contenido ajustado a la unidad.
 - ❻ El valor del punto que está siendo ajustado. Toque "🗑️" al lado del punto para eliminarlo.
5. Una vez finalizado el ajuste, toque ❹ para recalcular y luego toque ❺ para transferir los datos ajustados a la unidad.
- En el menú de configuración, cuando se cambia el número de canales de altavoz, etc., en "2. "Speaker" - "Configuration", se borra el contenido ajustado.

Utilizar un ecualizador que haya registrado

Cuando selecciona una ranura guardada en "Room EQ" - "Dirac Live"(→[p78](#)) en "Quick Menu", puede utilizar el ecualizador registrado.



Solución de problemas

Antes de iniciar el procedimiento	152
Cuando el funcionamiento de la unidad sea errático	153
Prueba a reiniciar la unidad	153
Restauración de la unidad (esto restaura la configuración predeterminada de fábrica)	153
Solución de problemas	154
■ Alimentación	154
■ Audio	154
■ Modos de escucha	156
■ Vídeo	157
■ Operación enlazada	158
■ Tuner	159
■ Función BLUETOOTH	159
■ Función de red	161
■ Dispositivo USB de almacenamiento	162
■ Red LAN inalámbrica	162
■ Función ZONE B	163
■ Función multizona	163
■ Mando a distancia	163
■ Pantalla	163
■ Otros	164



Antes de iniciar el procedimiento

El problema puede solucionarse simplemente encendiendo y apagando la alimentación o desconectando/conectando el cable de alimentación, lo cual es más sencillo que el procedimiento de conexión, ajuste y operación. Pruebe estas sencillas medidas tanto en la unidad como en el dispositivo conectado. Si el problema es que el vídeo o el audio no son enviados o que no funciona la operación enlazada a HDMI, desconectar/conectar el cable HDMI podría ser la solución. Cuando vuelva a realizar la conexión, evite enrollar el cable HDMI, dado que un cable HDMI enrollado podría no encajar correctamente. Tras realizar la conexión de nuevo, apague y encienda la unidad y el dispositivo conectado.

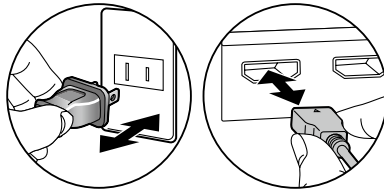

- El receptor de AV incluye un microPC para el procesamiento de señales y las funciones de control. En casos muy poco frecuentes, las interferencias graves, el ruido procedente de fuentes externas o la electricidad estática pueden provocar que se bloquee. En el remoto caso de que esto ocurriera, desconecte el cable de alimentación de la toma de corriente, espere un mínimo de 5 segundos y conéctelo nuevamente.
- Nuestra compañía no se hace responsable por los daños (tales como los pagos por alquiler de CD) debidos a las grabaciones realizadas sin éxito causadas por un mal funcionamiento de la unidad. Antes de grabar datos importantes, compruebe que sea posible grabar el material correctamente.



Cuando el funcionamiento de la unidad sea errático

❑ Pruebe a reiniciar la unidad

Reiniciar la unidad podría resolver el problema. Ajuste la unidad principal en el modo de espera y, tras esperar 5 segundos o más, mantenga pulsado el botón  ON/STANDBY de la unidad principal durante al menos 5 segundos y después reinicie la unidad. (Los ajustes de esta unidad se mantendrán.) Si el problema persiste después de reiniciar la unidad, desenchufe y enchufe los cables de alimentación o el cable HDMI de esta unidad y los dispositivos conectados.

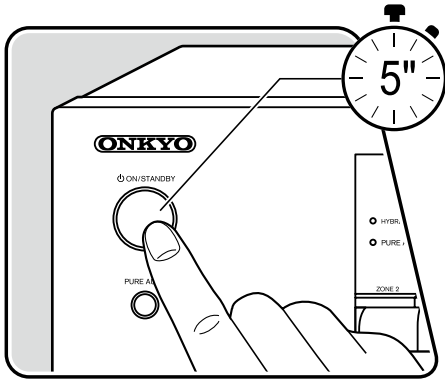

❑ Restauración de la unidad (esto restaura la configuración predeterminada de fábrica)

Si al reiniciar la unidad, el problema persiste, restaure la unidad y todos los ajustes a la configuración predeterminada de fábrica. Esto podría resolver el problema. Si se restaura la unidad, los ajustes se restaurarán a los valores predeterminados. Asegúrese de anotar el contenido de los ajustes antes de realizar las siguientes operaciones. Tenga en cuenta que no es posible reiniciar la unidad durante el proceso de configuración inicial. Antes de realizar los siguientes procedimientos, pulse  para salir de la configuración inicial.

1. Mientras mantiene pulsado CBL/SAT del selector de entrada de la unidad principal con la unidad encendida, pulse el botón  ON/STANDBY.
2. Aparecerá "Clear" en la pantalla y la unidad regresará al modo de espera. No desenchufe el cable de alimentación hasta que "Clear" desaparezca de la pantalla.

Para resetear el mando a distancia, mantenga pulsado MODE y pulse el botón CLEAR durante al menos 3 segundos.

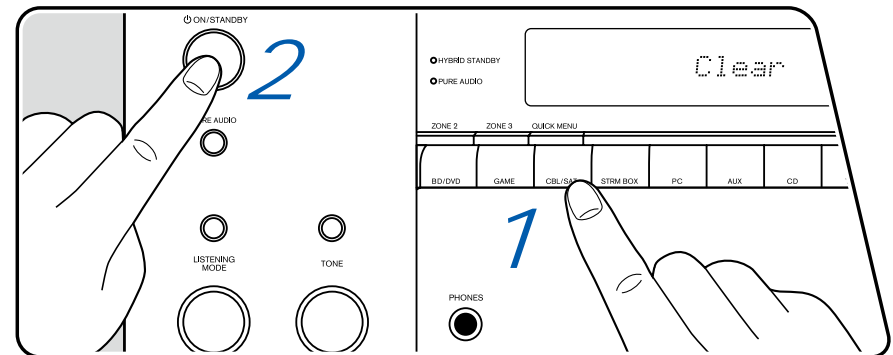

Solución de problemas

■ Alimentación

❑ Cuando se encienda la alimentación, aparecerá "AMP Diag Mode" en la pantalla de la unidad principal

- Es posible que se haya accionado la función del circuito de protección. Si la unidad entra repentinamente en estado de espera y aparece "AMP Diag Mode" en la pantalla de la unidad principal cuando se vuelve a encender, esta función está diagnosticando si la unidad principal no está funcionando o si hay alguna anomalía con la conexión del cable del altavoz. Una vez completado el diagnóstico, se mostrarán los siguientes mensajes.

CH SP WIRE	Si la unidad regresa al estado normal de ON después de que aparezca "CH SP WIRE" en la pantalla, es posible que el cable del altavoz haya sido sufrido un cortocircuito. Tras configurar la alimentación de esta unidad en estado de espera, vuelva a conectar el cable del altavoz. Retuerza los hilos expuestos de la punta del cable del altavoz, de forma que no sobresalgan del terminal del altavoz.
NG: *****	Si la operación se ha detenido y aparece "NG" en la pantalla, ajuste la alimentación de esta unidad en estado de espera inmediatamente y retire el enchufe de la toma de alimentación. Puede existir un fallo de funcionamiento en la unidad. Consulte con un distribuidor.

❑ La unidad se apaga inesperadamente

- Si "5. Hardware" - "Power Management" - "Auto Standby" está activado en el menú Setup, la unidad entrará automáticamente en el modo de espera. (→p134)
- La función del circuito de protección podría haberse activado debido a un incremento anormal en la temperatura de la unidad. En tal caso, el aparato se apagará repetidamente, incluso aunque se encienda de nuevo cada vez. Facilite un espacio de ventilación suficiente alrededor de la unidad y espere un tiempo hasta que la temperatura de la unidad disminuya. A continuación, encienda de nuevo la unidad.

ADVERTENCIA: Si sale humo o percibe un olor o un ruido anormal proveniente de la unidad, desconecte el cable de alimentación de la toma de corriente inmediatamente y póngase en contacto con el distribuidor o con el servicio de soporte técnico de nuestra compañía.

■ Audio

- Asegúrese de que el micrófono de configuración de altavoz no esté conectado.
- Confirme que la conexión entre el conector de salida del dispositivo conectado y el conector de entrada de esta unidad sea correcta.
- Compruebe que los cables de conexión no estén doblados o dañados.
- Si en la pantalla se muestra "MUTING" y está parpadeando, pulse  en el mando a distancia para cancelar el silenciamiento.
- Cuando los auriculares estén conectados al conector PHONES, no se emitirá ningún sonido desde los altavoces.
- Cuando "4. Source" - "Audio Select" - "PCM Fixed Mode" del menú Setup esté definido en "On", no se reproducirá audio cuando las señales entrantes sean distintas a la señales PCM. Cambie el ajuste a Off.

Compruebe lo siguiente si el problema persiste tras confirmar lo anterior.



❑ El televisor no emite sonido

- Cambie el selector de entrada de esta unidad a la posición del terminal al cual está conectado el televisor.
- Si el TV no es compatible con la función ARC, junto con la conexión por cable HDMI, conecte el TV con esta unidad mediante un cable óptico digital o un cable de audio analógico. (→[p49](#))

❑ El reproductor conectado no emite sonido

- Cambie el selector de entrada de esta unidad a la posición del conector al cual está conectado el reproductor.
- Compruebe la configuración de la salida de audio digital en el dispositivo conectado. En algunas consolas de videojuegos, como las compatibles con DVD, el valor predeterminado podría ser desactivado.
- Para algunos discos de DVD-Video, será necesario seleccionar un formato de salida de audio desde un menú.

❑ Un altavoz no emite sonido

- Compruebe que la polaridad de los cables del altavoz (+/-) sea la correcta y que los cables expuestos no estén en contacto con la parte metálica de los terminales del altavoz. (→[p33](#))
- Compruebe que los cables del altavoz no provoquen un cortocircuito.
- Compruebe "Conectar los cables de los altavoces" (→[p33](#)) para ver si las conexiones de los altavoces se han realizado correctamente. Los ajustes del entorno de conexión del altavoz deben realizarse en "Speaker Setup", en Initial Setup. Compruebe "Configuración inicial con el asistente de arranque automático" (→[p141](#)).
- Dependiendo de la señal de entrada y del modo de escucha, los altavoces no emitirán mucho sonido. Seleccione otro modo de escucha y compruebe si se emite algún sonido.
- En caso de instalar altavoces traseros envolventes, instale también los altavoces envolventes.
- Cuando se utilice la conexión de biamplificación, se podrá obtener una reproducción máxima de 7.1 canales. Compruebe haber retirado el puente de los altavoces cuando utilice la conexión de biamplificación.

❑ El subwoofer no emite sonido

Si la configuración de los altavoces delanteros es "Full Band", los elementos de rango bajo se emitirán desde los altavoces delanteros y no desde el subwoofer, durante la entrada de audio de 2 canales del televisor o música. Para emitir el sonido desde el subwoofer, realice uno de los siguientes ajustes.

1. Cambie la configuración de los altavoces delanteros para pasar a un valor de frecuencia de cruce distinta a "Full Band".
El rango por debajo de la frecuencia especificada se emitirá desde el subwoofer y no desde los altavoces delanteros. Si los altavoces delanteros tienen una capacidad de reproducción de rango alto-bajo, no se recomienda cambiar esta configuración.
 2. Cambie "Double Bass" a "On".
Los elementos de rango bajo de los altavoces delanteros se emitirán desde los altavoces delanteros y el subwoofer. Debido a esto, los bajos pueden escucharse demasiado acentuado. En tal caso, no cambie la configuración ni realice el ajuste con la opción 1 anterior. (→[p117](#))
- Para ver los detalles de la configuración, consulte "2. Speaker" - "Crossover" en el menú Setup.
 - Si las señales de entrada no contienen elementos de audio del subwoofer (LFE), el mismo no emitirá sonido alguno.



❑ Se escuchan ruidos

- Usar abrazaderas para cables para unir cables de audio analógico, cables de alimentación, cables de altavoz, etc., puede reducir el rendimiento del audio. Evite unir los cables.
- El cable de audio podría captar interferencias. Cambie la posición de los cables.

❑ El inicio del audio recibido por una HDMI IN no se oye

- Debido a que se requiere más tiempo para identificar el formato de una señal HDMI en comparación con otras señales de audio digital, la salida de audio podría no iniciarse inmediatamente.

❑ El sonido baja de repente

- Cuando se utiliza la unidad durante un periodo prolongado de tiempo y el interior de la misma supera una temperatura determinada, el volumen puede reducirse automáticamente para proteger los circuitos.

❑ El sonido cambia repentinamente

- Cuando está configurado "My Input Volume", el volumen se ajusta para cada selector de entrada. Compruebe "4. Source" - "My Input Volume" en el menú de configuración (→[p125](#)).

■ Modos de escucha

- Para disfrutar de una reproducción envolvente digital en formatos como Dolby Digital, es necesario realizar una conexión para señales de audio con un cable HDMI, coaxial digital u óptico digital. Además, la salida de audio debe ajustarse como salida de secuencia de bits en el reproductor de discos Blu-ray conectado, etc.
- Pulse **i** en el mando a distancia varias veces para cambiar la pantalla de la unidad principal y comprobar el formato de entrada.

Compruebe lo siguiente si el problema persiste tras confirmar lo anterior.

❑ No se puede seleccionar el modo de escucha deseado

- Dependiendo del estado de conexión del altavoz, no se podrán seleccionar algunos modos de escucha. Compruebe "Disposiciones de los altavoces y modos de escucha seleccionables" (→[p166](#)) o "Formatos de entrada y modos de escucha que pueden seleccionarse" (→[p171](#)).

❑ No se puede escuchar el sonido en formato Dolby TrueHD, Dolby Atmos o DTS-HD Master Audio

- Si los formatos de audio en Dolby TrueHD, Dolby Atmos o DTS-HD Master Audio no se pueden emitir correctamente en el formato de la fuente, defina "BD video supplementary sound" (o reencode, sonido secundario, audio de vídeo adicional, etc.) en "Off" en la configuración del reproductor de discos Blu-ray conectado, etc. Tras modificar la configuración, cambie el modo de escucha de cada fuente y confirme.

❑ No se puede seleccionar el modo Pure Audio

- El modo Pure Audio no se puede seleccionar cuando la función multizona está activada.



❑ Acerca de las señales Dolby

- Cuando se incluyen altavoces traseros envolventes en la disposición de los altavoces y se reproduce software que está grabado con el formato de audio Dolby de 5.1 canales, es posible que se emita audio de canal de sonido envolvente desde los altavoces traseros envolventes.
- Algunos formatos de audio Dolby Atmos utilizados en juegos, etc., podrían ser reconocidos como "Multichannel PCM". Si esto ocurre, compruebe las actualizaciones de firmware de la consola de videojuegos.

❑ Acerca de las señales DTS

- En el caso de los medios que cambian de repente de DTS a PCM, la reproducción PCM podría no iniciarse de inmediato. En tal caso, detenga la reproducción en el lado del reproductor durante aproximadamente un mínimo de 3 segundos. A continuación, reanude la reproducción. La reproducción se realizará con total normalidad.
- La reproducción en DTS no podrá realizarse en algunos reproductores de CD y LD, incluso cuando el reproductor y la unidad estén conectados digitalmente. En caso de que se haya realizado el procesamiento (ajuste del nivel de salida, conversión de la frecuencia del muestreo o conversión de la característica de la frecuencia) para la señal DTS que se está emitiendo, esta unidad no podrá reconocerla como una verdadera señal DTS y podrían producirse ruidos.
- Al reproducir un disco compatible con DTS, si se realiza una pausa o un salto en el reproductor, se pueden producir ruidos durante un breve periodo de tiempo. No se trata de un fallo de funcionamiento.

■ Vídeo

- Confirme que la conexión entre el conector de salida del dispositivo conectado y el conector de entrada de esta unidad sea correcta.
- Compruebe que los cables de conexión no estén doblados o dañados.
- Cuando la imagen del televisor sea borrosa o poco clara, es posible que existan interferencias en el cable de alimentación o los cables de conexión de la unidad. En tal caso, mantenga una distancia entre el cable de antena del televisor y los cables de la unidad.
- Compruebe el cambio de la pantalla de entrada en el lado del monitor, como, por ejemplo, el televisor.

Compruebe lo siguiente si el problema persiste tras confirmar lo anterior.

❑ No aparece ninguna imagen

- Cambie el selector de entrada de esta unidad a la posición del conector al cual está conectado el reproductor.
- Cuando está seleccionado el modo de audición Pure Audio, solamente se pueden emitir señales de vídeo que entran desde el conector de entrada HDMI.



❑ El dispositivo conectado al conector HDMI IN no emite imágenes

- Para visualizar vídeo desde el reproductor conectado al televisor mientras la unidad está en el modo de espera, deberá habilitar "5. Hardware" - "HDMI" - "HDMI Standby Through" en el menú Setup. Para detalles sobre la función HDMI Standby Through, compruebe "5. Hardware" - "HDMI" en el menú de configuración. (→p127)
- Para emitir vídeo a un TV conectado al conector HDMI OUT SUB pulse el botón Q del mando a distancia para visualizar "Quick Menu" y seleccione "HDMI" - "HDMI Out" o pulse el botón HDMI MAIN/SUB en el mando a distancia y seleccione el conector HDMI OUT.
- Compruebe si aparece "Resolution Error" en la pantalla de la unidad principal cuando la entrada de vídeo a través del conector HDMI IN no se muestra. En este caso, la TV no es compatible con la resolución de la entrada de vídeo desde el reproductor. Cambie la configuración del reproductor.
- No se garantiza un funcionamiento normal con un adaptador HDMI-DVI. Además, no se garantiza la emisión de señales de vídeo desde un ordenador.
- Intente desactivar la función de Deep Color. Para desactivar la función Deep Color, pulse simultáneamente los botones STRM BOX y ⏻ ON/STANDBY en la unidad principal. Mientras mantiene pulsado STRM BOX, pulse ⏻ ON/STANDBY varias veces hasta que aparezca "Deep Color:Off" en la pantalla. Para reactivar la función de Deep Color, repita el paso antes descrito hasta que aparezca "Deep Color:On" en la pantalla.

❑ Las imágenes parpadean

- La resolución de salida del reproductor puede ser incompatible con la resolución del televisor. Si el reproductor está conectado a esta unidad con un cable HDMI, cambie la resolución de salida del reproductor. Esto también se puede solventar cambiando el modo de pantalla del televisor.

❑ El vídeo y el audio no están sincronizados

- Dependiendo de la configuración del televisor y el entorno de conexión, el vídeo puede ir más lento que el audio. Pulse Q en el mando a distancia para visualizar el "Quick Menu", seleccione "HDMI" - "A/V Sync" y realice el ajuste. (→p77)

■ Operación enlazada

❑ La operación enlazada HDMI no funciona con los dispositivos con conformidad CEC, como un televisor

- En el menú Setup de la unidad, ajuste "5. Hardware" - "HDMI" - "HDMI CEC" a "On". (→p127)
- También es necesario configurar la vinculación HDMI en el dispositivo con conformidad CEC. Consulte el manual de instrucciones.
- Si conecta un reproductor o una grabadora de la marca Sharp a los conectores HDMI IN, ajuste "5. Hardware" - "HDMI" - "HDMI Standby Through" en "Auto" en el menú de configuración.



■ Tuner

❑ Recepción deficiente o ruido excesivo

- Compruebe de nuevo la conexión de la antena.
- Aleje la antena del cable de los altavoces o del cable de alimentación.
- Aleje la unidad de su TV o PC.
- Los vehículos y aeronaves pueden causar interferencias.
- Cuando las ondas de radio quedan bloqueadas por paredes de hormigón, etc. la recepción de la radio puede ser de mala calidad.
- Cambie el modo de recepción a mono (→p69).
- Al escuchar una emisora AM, operar el mando a distancia podría ocasionar ruido. (Modelos norteamericanos, australianos y asiáticos)
- Puede que la recepción FM se vuelva más nítida si utiliza el conector de la antena en la pared que se utiliza para el televisor.

(→p58)

■ Función BLUETOOTH

- Desenchufe y vuelva a enchufar el cable de alimentación o apague y encienda el dispositivo con tecnología BLUETOOTH. Reiniciar el dispositivo con tecnología BLUETOOTH puede ser efectivo.
- Los dispositivos con tecnología BLUETOOTH deben ser compatibles con el perfil A2DP.
- Dado que se producirán interferencias de ondas de radio, esta unidad no se puede utilizar cerca de dispositivos tales como un microondas o un teléfono inalámbrico que utilicen una onda de radio en el rango 2,4 GHz.
- La presencia de objetos metálicos cerca de la unidad puede afectar la onda de radio y podrían no ser posible establecer la conexión BLUETOOTH. Compruebe lo siguiente si el problema persiste tras confirmar lo anterior.

❑ No se puede transmitir desde un dispositivo habilitado con tecnología inalámbrica BLUETOOTH (PC, smartphone, etc.) a esta unidad

- Compruebe si la función BLUETOOTH del dispositivo con tecnología BLUETOOTH está habilitada.

❑ No se puede conectar un dispositivo habilitado con tecnología inalámbrica BLUETOOTH (PC, smartphone, etc.) a esta unidad

- Inicialice la información de emparejamiento y realice el emparejamiento de nuevo. Primero borre toda la información de emparejamiento guardada en esta unidad. En el menú de configuración, seleccione "5. Hardware" - "Bluetooth" - "Bluetooth Receiver" - "Pairing Information" y pulse ENTER mientras se muestra "Clear". A continuación, borre la información de emparejamiento de esta unidad guardada en el dispositivo habilitado con tecnología inalámbrica BLUETOOTH. Para obtener información sobre cómo borrar la información de emparejamiento, consulte el manual de instrucciones del dispositivo habilitado con BLUETOOTH. Por último, realice el emparejamiento de nuevo. Consulte "Reproducción con esta unidad del audio de dispositivos habilitados con tecnología inalámbrica BLUETOOTH" (→p65) para las instrucciones de emparejamiento.

(→p132)



❑ No se puede transmitir desde esta unidad a un dispositivo habilitado con tecnología inalámbrica BLUETOOTH (auriculares inalámbricos, etc.)

- Compruebe que el ajuste "Bluetooth Transmitter" de esta unidad esté ajustado en "On(Tx)" o "On(Main + Tx)".

(→p132)

❑ No se puede conectar esta unidad a un dispositivo habilitado con tecnología inalámbrica BLUETOOTH (auriculares inalámbricos, etc.)

- Compruebe si la función BLUETOOTH del dispositivo con tecnología BLUETOOTH está habilitada.
- Inicialice la información de emparejamiento y realice el emparejamiento de nuevo. Primero borre toda la información de emparejamiento guardada en esta unidad. En el menú de configuración, seleccione "5. Hardware" - "Bluetooth" - "Bluetooth Transmitter" - "Pairing Information" y pulse ENTER mientras se muestra "Clear".

(→p133)

A continuación, borre la información de emparejamiento de esta unidad guardada en el dispositivo habilitado con tecnología inalámbrica BLUETOOTH. Para obtener información sobre cómo borrar la información de emparejamiento, consulte el manual de instrucciones del dispositivo habilitado con BLUETOOTH.

Por último, realice el emparejamiento de nuevo. Consulte "Transmisión del audio desde esta unidad a dispositivos habilitados con tecnología inalámbrica BLUETOOTH" (→p66) para las instrucciones de emparejamiento.

❑ La reproducción de música no está disponible en la unidad, incluso tras establecer correctamente la conexión mediante BLUETOOTH

- Si el ajuste de volumen de esta unidad o del dispositivo habilitado con tecnología inalámbrica BLUETOOTH es bajo, es posible que el audio no se reproduzca. Compruebe el ajuste de volumen de esta unidad o del dispositivo habilitado con tecnología inalámbrica BLUETOOTH.
- Puede que algunos dispositivos habilitados con tecnología inalámbrica BLUETOOTH estén equipados con un selector de envío/recepción. Pruebe a cambiar el ajuste para adaptarlo a la aplicación para la que se está utilizando el dispositivo.
- Dependiendo de las características o especificaciones del dispositivo con tecnología BLUETOOTH, la música no podrá reproducirse en esta unidad.

❑ El sonido se interrumpe

- Es posible que exista algún problema con el dispositivo con tecnología BLUETOOTH. Compruebe la información en la página Web.

❑ La calidad del audio es deficiente tras establecer la conexión con un dispositivo con tecnología BLUETOOTH

- La recepción de BLUETOOTH es deficiente. Acerque el dispositivo con tecnología BLUETOOTH a la unidad o elimine cualquier obstáculo presente entre el dispositivo con tecnología BLUETOOTH y esta unidad.



■ Función de red

- En caso de no poder seleccionar un servicio de red, inicie la función de red para seleccionarlo. La puesta en marcha puede requerir un minuto aproximadamente.
 - El indicador NET intermitente indica que la unidad no está correctamente conectada a la red local.
 - Desenchufe y vuelva a enchufar los cables de alimentación de esta unidad y del router o reinicie el router.
 - Si no se muestra el router deseado en la lista de puntos de acceso, es posible que esté configurado para ocultar el SSID o la conexión ANY podría estar desconectada. Cambie la configuración e inténtelo de nuevo.
- Compruebe lo siguiente si el problema persiste tras confirmar lo anterior.

❑ No se puede acceder a la radio por internet

- En caso de que el proveedor de servicios haya finalizado el servicio, el servicio de red y su contenido no se podrán utilizar en esta unidad.
- Compruebe que el módem y router estén conectados correctamente y que ambos estén encendidos.
- Compruebe que el puerto lateral LAN del router esté conectado correctamente a esta unidad.
- Compruebe si se puede conectar a Internet desde otros dispositivos. Si no fuera posible, apague todos los dispositivos conectados a la red, espere unos momentos y vuelva a encender los dispositivos.
- Dependiendo del proveedor de servicios de internet, será necesario configurar el servidor proxy.
- Compruebe que el router y el módem que está utilizando sean compatibles con su servidor de servicios de internet.

❑ No se puede acceder al servidor de red

- Esta unidad debe estar conectada al mismo router que el servidor de red.
- Esta unidad es compatible con servidores de red Windows Media® Player 12 o NAS que sean compatibles con la función de red doméstica.
- El Windows Media® Player requiere varios ajustes. Consulte "Music Server".
- Cuando se utiliza un PC, solo pueden reproducirse los archivos de música registrados en la biblioteca de Windows Media® Player.

(→p100)

❑ El sonido se interrumpe al reproducir archivos de música en el servidor de red

- Compruebe que el servidor de red cumpla los requisitos de funcionamiento.
- Cuando el PC funcione como servidor de red, cierre el software de aplicaciones que no sea el software del servidor (Windows Media® Player 12, etc.).
- Cuando se estén descargando o copiando archivos de gran tamaño, el sonido de reproducción podría interrumpirse.



■ Dispositivo USB de almacenamiento

□ No se visualiza el dispositivo USB de almacenamiento

- Compruebe que el dispositivo USB de almacenamiento o el cable USB estén correctamente insertados en el puerto USB de la unidad. (→p98)
- Desconecte el dispositivo USB de almacenamiento de la unidad y, a continuación, vuelva a conectarlo.
- El rendimiento de la unidad de disco duro que recibe alimentación del puerto USB no está garantizado.
- Dependiendo del tipo de contenido, la reproducción podría no realizarse con normalidad. Compruebe que el formato de los archivos sea compatible.
- No se garantiza el funcionamiento de los dispositivos USB de almacenamiento que incorporen funciones de seguridad.

■ Red LAN inalámbrica

- Desenchufe y vuelva a enchufar los cables de alimentación y el router LAN inalámbrico, compruebe que el router LAN inalámbrico esté encendido o reinicie el router LAN inalámbrico.

Compruebe lo siguiente si el problema persiste tras confirmar lo anterior.

□ No es posible acceder a la red LAN inalámbrica

- La configuración del router LAN inalámbrico puede haberse cambiado a Manual. Restablezca la configuración en Auto.
- Intente la configuración manual. La conexión podría completarse con éxito.
- Cuando la configuración del router LAN inalámbrico esté en modo sigiloso (modo para ocultar el SSID) o cuando la conexión ANY esté desactivada, el SSID no se visualizará. Cambie la configuración e inténtelo de nuevo.
- Compruebe que el SSID y la configuración de cifrado (WEP, etc.) sean correctos. La configuración de red debe coincidir con la configuración de esta unidad.
- No se admite la conexión a un SSID que incluya caracteres multibyte. Configure el SSID del router LAN inalámbrico utilizando únicamente caracteres alfanuméricos de un único byte e inténtelo de nuevo.

□ Conexión con un SSID distinto al SSID seleccionado

- Algunos routers LAN inalámbricos permiten configurar múltiples SSID para una unidad. En caso de conectarse a un router utilizando el botón de ajuste automático, puede conectarse a un SSID distinto al SSID al que desea conectarse. En este caso, utilice un método de conexión que requiera la introducción de una contraseña.

□ El sonido de reproducción se interrumpe o no es posible establecer la comunicación

- Es posible que no reciba ondas de radio debido a las condiciones deficientes de las mismas. Acorte la distancia desde el router LAN inalámbrico o elimine cualquier obstáculo para mejorar la visibilidad y realice de nuevo la conexión. Instale la unidad alejada de hornos microondas y otros puntos de acceso. Se recomienda instalar el router LAN inalámbrico y la unidad en la misma habitación.
- Si existe un objeto metálico cerca de la unidad, podría no ser posible realizar la conexión LAN inalámbrica, dado que el metal puede tener efectos sobre las ondas de radio.
- Cuando se utilicen otros dispositivos LAN inalámbricos cerca de la unidad, pueden producirse otros síntomas, como la interrupción de la reproducción y la imposibilidad de establecer la comunicación. Puede evitar estos problemas cambiando el canal del router LAN inalámbrico. Para obtener instrucciones acerca de cómo cambiar los canales, consulte el manual de instrucciones que se adjunta con el router LAN inalámbrico.
- Es posible que el ancho de banda de la red LAN inalámbrica sea insuficiente. Utilice un LAN con cable para la conexión.



■ Función ZONE B

❑ No se puede emitir audio a ZONE B

- Para emitir audio a ZONE B, configure el destino de salida de "Audio" - "Zone B" del Quick menu en "On (A+B)" o "On (B)" y configure también "2. Speaker" - "Configuration" - "Zone 2 Lineout" del menú Setup en "Zone B".

(→p105)

■ Función multizona

❑ No se puede emitir por ZONE el audio de los componentes de AV conectados externamente

- Para emitir audio desde un componente de AV conectado externamente a la ZONE 2, conéctelo a cualquiera de los conectores de HDMI IN1 a IN3. Si el componente de AV no está equipado con un conector HDMI, utilice un cable coaxial digital, un cable óptico digital o un cable de audio analógico. Además, el audio de componentes AV conectados externamente solo se puede emitir en la ZONE 2 cuando el audio es analógico o la señal es PCM de 2 canales. Cuando se haya conectado el componente de AV a esta unidad mediante un cable HDMI o un cable coaxial digital o un cable óptico digital, cambie la salida de audio del componente de AV a la salida PCM.
- Cuando se emitan vídeo y audio a través de la entrada HDMI a la ZONE 2, ajuste "1. Input/Output Assign" - "TV Out / OSD" - "Zone 2 HDMI" (→p111) en "Use" en el menú de configuración.
- Para emitir audio procedente de un componente de AV conectado externamente en la ZONE 3, utilice un cable de audio analógico para la conexión. Además, el audio procedente de componentes de AV conectados externamente solo se podrá reproducir en ZONE 3 cuando el audio sea analógico.

❑ Otros

- Si la señal de audio procede del selector de entrada NET, la emisión por zona no será posible para las señales de audio DSD.

■ Mando a distancia

- Compruebe que las pilas estén instaladas con la polaridad correcta.
- Introduzca pilas nuevas. No mezcle distintos tipos de pilas, ni pilas viejas con pilas nuevas.
- Compruebe que el sensor de la unidad principal no esté expuesto a la luz solar directa o a luces fluorescentes de tipo inverter. En caso de necesidad, colóquelo en otro lugar.
- Si la unidad principal está instalada en un estante o una armario con puertas de cristal de color, o si las puertas están cerradas, el mando a distancia podría no funcionar con normalidad.

■ Pantalla

❑ La pantalla no se enciende

- Cuando la función Dimmer esté en funcionamiento, la pantalla podría atenuarse. Pulse el botón DIMMER y cambie el nivel de brillo de la pantalla.
- La pantalla se apaga cuando se selecciona el modo de escucha Pure Audio.

(→p17)



■ Otros

❑ La unidad emite sonidos extraños

- En caso de haber conectado otro dispositivo a la misma toma de corriente que esta unidad, se pueden producir ruidos extraños debidos a la influencia del dispositivo. Si el problema se soluciona extrayendo el cable de alimentación del otro dispositivo, utilice tomas de corriente distintas para la unidad y el dispositivo.

❑ El mensaje "Noise Error" aparece durante AccuEQ Room Calibration

- Esto puede deberse a un fallo de funcionamiento del altavoz. Compruebe la salida del altavoz, etc.

❑ Los resultados de las mediciones de AccuEQ Room Calibration muestran diferentes distancias a los altavoces que las reales

- Dependiendo de los altavoces que se estén utilizando, se pueden producir errores en los resultados de la medición. Si ese es el caso, configure los ajustes de "2. Speaker" - "Distance" en el menú Setup. (→[p118](#))

❑ Los resultados de las mediciones de AccuEQ Room Calibration muestran que el nivel de volumen del subwoofer se ha corregido al límite inferior

- La corrección del nivel de volumen del subwoofer puede no haber sido completada. Baje el volumen del subwoofer antes de la medición AccuEQ Room Calibration.

❑ Los ajustes en "Crossover", "Distance" y "Channel Level" vuelven a los valores por defecto

- Cuando las mediciones se realizan con Dirac Live, si cambia los ajustes en "Speaker Channels", "Subwoofer", "Height 1 Speaker" o "Height 2 Speaker" en "2. Speaker" - "Configuration" (→[p115](#)) en el menú de configuración, entonces los resultados de las mediciones vuelven a los valores predeterminados. Realice de nuevo la medición.



Apéndice

Disposiciones de los altavoces y modos de escucha seleccionables	166
Botones LISTENING MODE y modos de escucha seleccionables	169
Formatos de entrada y modos de escucha que pueden seleccionarse	171
Efectos del modo de escucha	175
Combinaciones de altavoces	182
Especificaciones generales	183



Disposiciones de los altavoces y modos de escucha seleccionables

Consulte la siguiente tabla para ver los modos de escucha que pueden seleccionarse para cada disposición de los altavoces.

Modo de escucha	Disposición de los altavoces (canales)													
	2.1	3.1	4.1	5.1	6.1	7.1	2.1.2	3.1.2	4.1.2	5.1.2	6.1.2	7.1.2	4.1.4	5.1.4
<input checked="" type="checkbox"/> DD (Dolby Audio - DD)		✓(*1)	✓(*1)	✓(*1)	✓(*2)	✓(*2)		✓(*3)	✓(*3)	✓(*3)	✓(*2) (*3)	✓(*2) (*3)	✓(*3)	✓(*3)
<input checked="" type="checkbox"/> DD+ (Dolby Audio - DD+)		✓(*1)	✓(*1)	✓(*1)	✓(*1) (*2)	✓(*1) (*2)	✓(*1)	✓(*1)	✓(*1)	✓(*1)	✓(*1) (*2)	✓(*1) (*2)	✓(*1)	✓(*1)
<input checked="" type="checkbox"/> DTHD (Dolby Audio - TrueHD)		✓(*1)	✓(*1)	✓(*1)	✓(*1) (*2)	✓(*1) (*2)	✓(*1)	✓(*1)	✓(*1)	✓(*1)	✓(*1) (*2)	✓(*1) (*2)	✓(*1)	✓(*1)
<input checked="" type="checkbox"/> Atmos					✓	✓	✓	✓	✓	✓	✓	✓	✓	✓
<input checked="" type="checkbox"/> Atmos 2.0/2.1	✓													
<input checked="" type="checkbox"/> Atmos 3.0/3.1		✓												
<input checked="" type="checkbox"/> Atmos 4.0/4.1			✓											
<input checked="" type="checkbox"/> Atmos 5.0/5.1				✓										
<input checked="" type="checkbox"/> Atmos 6.0/6.1					✓									
<input checked="" type="checkbox"/> Atmos 7.0/7.1						✓								
<input checked="" type="checkbox"/> Atmos 2.0.2/2.1.2							✓							
<input checked="" type="checkbox"/> Atmos 3.0.2/3.1.2								✓						
<input checked="" type="checkbox"/> DSurr (Dolby Audio - Surr)	✓	✓	✓	✓	✓	✓	✓	✓	✓	✓	✓	✓	✓	✓
<input checked="" type="checkbox"/> DSurr 2.0/2.1 (Dolby Audio - Surr)	✓													
<input checked="" type="checkbox"/> DSurr 3.0/3.1 (Dolby Audio - Surr)		✓												
<input checked="" type="checkbox"/> DSurr 4.0/4.1 (Dolby Audio - Surr)			✓											
<input checked="" type="checkbox"/> DSurr 5.0/5.1 (Dolby Audio - Surr)				✓										
<input checked="" type="checkbox"/> DSurr 6.0/6.1 (Dolby Audio - Surr)					✓									
<input checked="" type="checkbox"/> DSurr 7.0/7.1 (Dolby Audio - Surr)						✓								
<input checked="" type="checkbox"/> DSurr 2.0.2/2.1.2 (Dolby Audio - Surr)							✓							
<input checked="" type="checkbox"/> DSurr 3.0.2/3.1.2 (Dolby Audio - Surr)								✓						



Modo de escucha	Disposición de los altavoces (canales)													
	2.1	3.1	4.1	5.1	6.1	7.1	2.1.2	3.1.2	4.1.2	5.1.2	6.1.2	7.1.2	4.1.4	5.1.4
DTS		✓	✓	✓	✓	✓		✓(*3)	✓(*3)	✓(*3)	✓(*3)	✓(*3)	✓(*3)	✓(*3)
ES Discrete (DTS-ES Discrete)					✓	✓								
ES Matrix (DTS-ES Matrix)					✓	✓								
DTS 96/24		✓	✓	✓	✓	✓		✓(*3)	✓(*3)	✓(*3)	✓(*3)	✓(*3)	✓(*3)	✓(*3)
DTS-HD HR (DTS-HD High Resolution)		✓	✓	✓	✓	✓		✓	✓	✓	✓	✓	✓	✓
DTS-HD Master (DTS-HD Master Audio)		✓	✓	✓	✓	✓		✓	✓	✓	✓	✓	✓	✓
DTS Express		✓	✓	✓	✓	✓		✓	✓	✓	✓	✓	✓	✓
DTS:X		✓	✓	✓	✓	✓	✓	✓	✓	✓	✓	✓	✓	✓
DTS Neural:X	✓	✓	✓	✓	✓	✓	✓	✓	✓	✓	✓	✓	✓	✓
IMAX DTS	✓	✓	✓	✓	✓	✓(*4)	✓(*3)	✓(*3)	✓(*3)	✓(*3)	✓(*3)	✓(*3) (*4)	✓(*3)	✓(*3)
IMAX DTS:X	✓	✓	✓	✓	✓	✓	✓	✓	✓	✓	✓	✓	✓	✓
IMAX Neural:X	✓	✓	✓	✓	✓	✓	✓	✓	✓	✓	✓	✓	✓	✓

Modo de escucha	Disposición de los altavoces (canales)													
	2.1	3.1	4.1	5.1	6.1	7.1	2.1.2	3.1.2	4.1.2	5.1.2	6.1.2	7.1.2	4.1.4	5.1.4
THX Cinema			✓	✓	✓	✓			✓	✓	✓	✓	✓	✓
THX Sel Cin					✓	✓					✓	✓		
THX Music			✓	✓	✓	✓			✓	✓	✓	✓	✓	✓
THX Sel Mus					✓	✓					✓	✓		
THX Games			✓	✓	✓	✓			✓	✓	✓	✓	✓	✓
THX Sel Gam					✓	✓					✓	✓		



Modo de escucha	Disposición de los altavoces (canales)													
	2.1	3.1	4.1	5.1	6.1	7.1	2.1.2	3.1.2	4.1.2	5.1.2	6.1.2	7.1.2	4.1.4	5.1.4
Multich (Multichannel)		✓(*1)	✓(*1)	✓(*1)	✓(*1)	✓(*1)		✓(*3)	✓(*3)	✓(*3)	✓(*3)	✓(*3)	✓(*3)	✓(*3)
DSD		✓(*1)	✓(*1)	✓(*1)	✓(*5)	✓(*5)		✓(*3)	✓(*3)	✓(*3)	✓(*3) (*5)	✓(*3) (*5)	✓(*3)	✓(*3)
Pure Audio	✓	✓(*1)	✓(*1)	✓(*1)	✓(*1) (*2)	✓(*1) (*2)	✓(*1)	✓(*1)	✓(*1)	✓(*1)	✓(*1) (*2)	✓(*1) (*2)	✓(*1)	✓(*1)
Direct	✓	✓(*1)	✓(*1)	✓(*1)	✓(*1) (*2)	✓(*1) (*2)	✓(*1)	✓(*1)	✓(*1)	✓(*1)	✓(*1) (*2)	✓(*1) (*2)	✓(*1)	✓(*1)
Stereo	✓	✓(*6)	✓(*6)	✓(*6)	✓(*6)	✓(*6)	✓(*6)	✓(*6)	✓(*6)	✓(*6)	✓(*6)	✓(*6)	✓(*6)	✓(*6)
Mono	✓	✓(*6)	✓(*6)	✓(*6)	✓(*6)	✓(*6)	✓(*6)	✓(*6)	✓(*6)	✓(*6)	✓(*6)	✓(*6)	✓(*6)	✓(*6)
Orchestra			✓	✓	✓	✓	✓	✓	✓	✓	✓	✓	✓	✓
Unplugged			✓	✓	✓	✓	✓	✓	✓	✓	✓	✓	✓	✓
Studio-Mix			✓	✓	✓	✓	✓	✓	✓	✓	✓	✓	✓	✓
TV Logic			✓	✓	✓	✓	✓	✓	✓	✓	✓	✓	✓	✓
Game-RPG			✓	✓	✓	✓	✓	✓	✓	✓	✓	✓	✓	✓
Game-Action			✓	✓	✓	✓	✓	✓	✓	✓	✓	✓	✓	✓
Game-Rock			✓	✓	✓	✓	✓	✓	✓	✓	✓	✓	✓	✓
Game-Sports			✓	✓	✓	✓	✓	✓	✓	✓	✓	✓	✓	✓
AllCh Stereo		✓	✓	✓	✓	✓	✓	✓	✓	✓	✓	✓	✓	✓
Mono Music		✓	✓	✓	✓	✓	✓	✓	✓	✓	✓	✓	✓	✓
T-D (Theater-Dimensional)	✓	✓	✓(*6)	✓(*7)	✓(*6)	✓(*7)	✓(*6)	✓(*7)	✓(*6)	✓(*7)	✓(*6)	✓(*7)	✓(*6)	✓(*7)

*1: Reproducido con el campo de sonido según el número de canales de las señales de entrada.

*2: Si se están introduciendo señales Dolby de 4.1 ch o 5.1 ch (DD, DD+, DTHD), se emite audio de canal envolvente desde los altavoces traseros envolventes.

*3: No se emite sonido desde los altavoces de altura.

*4: El audio del canal de sonido envolvente se emite desde los altavoces traseros envolventes.

*5: No se emite sonido desde los altavoces envolventes traseros.

*6: Solo se emite sonido desde los altavoces delanteros.

*7: Solo se emite sonido desde los altavoces delanteros y el altavoz central.



Botones LISTENING MODE y modos de escucha seleccionables

Consulte la siguiente tabla para conocer los modos de escucha que se pueden seleccionar con cada botón de modo de escucha.

Modo de escucha	Botones LISTENING MODE		
	MOVIE/TV	MUSIC	GAME
<input checked="" type="checkbox"/> DD (Dolby Audio - DD)	✓	✓	✓
<input checked="" type="checkbox"/> DD+ (Dolby Audio - DD+)	✓	✓	✓
<input checked="" type="checkbox"/> DTHD (Dolby Audio - TrueHD)	✓	✓	✓
<input checked="" type="checkbox"/> Atmos	✓	✓	✓
<input checked="" type="checkbox"/> Atmos 2.0/2.1	✓	✓	✓
<input checked="" type="checkbox"/> Atmos 3.0/3.1	✓	✓	✓
<input checked="" type="checkbox"/> Atmos 4.0/4.1	✓	✓	✓
<input checked="" type="checkbox"/> Atmos 5.0/5.1	✓	✓	✓
<input checked="" type="checkbox"/> Atmos 6.0/6.1	✓	✓	✓
<input checked="" type="checkbox"/> Atmos 7.0/7.1	✓	✓	✓
<input checked="" type="checkbox"/> Atmos 2.0.2/2.1.2	✓	✓	✓
<input checked="" type="checkbox"/> Atmos 3.0.2/3.1.2	✓	✓	✓
<input checked="" type="checkbox"/> DSurr (Dolby Audio - Surr)	✓	✓	✓
<input checked="" type="checkbox"/> DSurr 2.0/2.1 (Dolby Audio - Surr)	✓	✓	✓
<input checked="" type="checkbox"/> DSurr 3.0/3.1 (Dolby Audio - Surr)	✓	✓	✓
<input checked="" type="checkbox"/> DSurr 4.0/4.1 (Dolby Audio - Surr)	✓	✓	✓
<input checked="" type="checkbox"/> DSurr 5.0/5.1 (Dolby Audio - Surr)	✓	✓	✓
<input checked="" type="checkbox"/> DSurr 6.0/6.1 (Dolby Audio - Surr)	✓	✓	✓
<input checked="" type="checkbox"/> DSurr 7.0/7.1 (Dolby Audio - Surr)	✓	✓	✓
<input checked="" type="checkbox"/> DSurr 2.0.2/2.1.2 (Dolby Audio - Surr)	✓	✓	✓
<input checked="" type="checkbox"/> DSurr 3.0.2/3.1.2 (Dolby Audio - Surr)	✓	✓	✓

Modo de escucha	Botones LISTENING MODE		
	MOVIE/TV	MUSIC	GAME
DTS	✓	✓	✓
ES Discrete (DTS-ES Discrete)	✓	✓	✓
ES Matrix (DTS-ES Matrix)	✓	✓	✓
DTS 96/24	✓	✓	✓
DTS-HD HR (DTS-HD High Resolution)	✓	✓	✓
DTS-HD Master (DTS-HD Master Audio)	✓	✓	✓
DTS Express	✓	✓	✓
DTS:X	✓	✓	✓
DTS Neural:X	✓	✓	✓
IMAX DTS	✓	✓	✓
IMAX DTS:X	✓	✓	✓
IMAX Neural:X	✓	✓	✓

Modo de escucha	Botones LISTENING MODE		
	MOVIE/TV	MUSIC	GAME
Multich (Multichannel)	✓	✓	✓
PCM	✓	✓	✓
DSD	✓	✓	✓
Pure Audio		✓	
Direct	✓	✓	✓
Stereo		✓	
Mono	✓		
THX Cinema	✓		
THX Sel Cinema	✓		
THX Music		✓	
THX Sel Music		✓	



Modo de escucha	Botones LISTENING MODE		
	MOVIE/TV	MUSIC	GAME
THX Games			✓
THX Sel Games			✓
Orchestra		✓	
Unplugged		✓	
Studio-Mix		✓	
TV Logic	✓		
Unplugged		✓	
Game-RPG			✓
Game-Action			✓
Game-Rock			✓
Game-Sports			✓
AllCh Stereo	✓	✓	✓
Mono Music		✓	
T-D (Theater-Dimensional)	✓		✓



Formatos de entrada y modos de escucha que pueden seleccionarse

Puede seleccionar distintos modos de escucha, en función del formato de audio de la señal introducida.

- Los únicos modos de escucha que pueden seleccionarse cuando los auriculares están conectados son Pure Audio, Mono, Direct y Stereo.

Formato de entrada	Modo de escucha					
	Pure Audio Direct Stereo	DD (Dolby Audio - DD) (*2)	DD+ (Dolby Audio - DD+) (*2)(*3)	DTHD (Dolby Audio - TrueHD) (*2)	Atmos (*13)	DSur (Dolby Audio - Surr) (*13)
Entrada de señal de 2 canales						
Analog / PCM	✓					✓
Archivo de música / DSD (*1)	✓					✓
DD / DD+ / DTHD	✓					✓
DTS / DTS 96/24 / DTS Express / DTS-HD HR / DTS-HD MSTR	✓					✓(*14)
Entrada de señal multicanal						
Multich PCM	✓					✓
DSD (*1)	✓					✓
DD	✓	✓				✓
DD+	✓		✓			✓
DTHD	✓			✓		✓
ATMOS	✓				✓	
DTS	✓					✓
DTS 96/24	✓					✓
DTS Express	✓					
DTS-HD HR	✓					✓
DTS-HD MSTR	✓					✓
DTS-ES Discrete	✓					✓
DTS-ES Matrix	✓					✓
DTS:X	✓					
IMAX DTS	✓					
IMAX DTS:X	✓					



Modo de escucha	DTS (*2)	DTS 96/24 (*2)	DTS Express (*2)	DTS-HD HR (DTS-HD High Resolution) (*2)	DTS-HD Master (DTS-HD Master Audio) (*2)	ES Discrete (DTS-ES Discrete) (*5)	ES Matrix (DTS-ES Matrix) (*5)	DTS:X	DTS Neural:X (*6)	IMAX DTS (*10)	IMAX DTS:X (*10)	IMAX Neural:X (*10)
Formato de entrada												
Entrada de señal de 2 canales												
Analog / PCM									✓			
Archivo de música / DSD (*1)									✓			
DD / DD+ / DTHD									✓			
DTS / DTS 96/24 / DTS Express / DTS-HD HR / DTS-HD MSTR									✓			
Entrada de señal multicanal												
Multich PCM									✓			
DSD (*1)									✓			
DD									✓			
DD+									✓			
DTHD									✓			
ATMOS												
DTS	✓								✓			
DTS 96/24		✓							✓			
DTS Express			✓						✓			
DTS-HD HR				✓					✓			
DTS-HD MSTR					✓				✓			
DTS-ES Discrete	✓(*4)					✓			✓			
DTS-ES Matrix	✓(*4)						✓		✓			
DTS:X								✓				
IMAX DTS	✓(*15)					✓(*15)			✓(*15)	✓		✓
IMAX DTS:X								✓(*15)			✓	



Modo de escucha	PCM (Multich PCM) (*2)	DSD (*2)(*12)	Mono	Orchestra/ Unplugged/ Studio-Mix/ TV Logic/ Game-Action/ Game-Rock/Game-RPG/ Game-Sports (*7)	AllCh Stereo / Mono Music (*8)	T-D (Theater-Dimensional) (*9)	THX Cinema/ Music/ Games (*11)	THX Select Music/ Cinema/ Games (*5)
------------------------	------------------------	---------------	------	---	--------------------------------	--------------------------------	--------------------------------	--------------------------------------

Formato de entrada



Entrada de señal de 2 canales

Analog / PCM			✓	✓	✓	✓	✓	
Archivo de música / DSD (*1)				✓	✓	✓	✓	
DD / DD+ / DTHD				✓	✓	✓	✓	
DTS / DTS 96/24 / DTS Express / DTS-HD HR / DTS-HD MSTR				✓	✓	✓	✓	

Entrada de señal multicanal

Multich PCM	✓			✓	✓	✓	✓	✓
DSD (*1)		✓		✓	✓	✓	✓	✓
DD				✓	✓	✓	✓	✓
DD+				✓	✓	✓	✓	✓
DTHD				✓	✓	✓	✓	✓
ATMOS				✓	✓	✓		
DTS				✓	✓	✓	✓	✓
DTS 96/24				✓	✓	✓	✓	✓
DTS Express				✓	✓	✓	✓	✓
DTS-HD HR				✓	✓	✓	✓	✓
DTS-HD MSTR				✓	✓	✓	✓	✓
DTS-ES Discrete				✓	✓	✓	✓	
DTS-ES Matrix				✓	✓	✓	✓	
DTS:X				✓	✓	✓		
IMAX DTS				✓	✓	✓	✓	✓
IMAX DTS:X				✓	✓	✓		



- (*1) No puede seleccionar ningún otro modo que no sea Pure Audio, Stereo, AllCh Stereo y Mono Music si la frecuencia de muestreo es 5,6/11,2 MHz.
- (*2) El altavoz central o los altavoces envolventes necesitan estar instalados.
- (*3) Si la fuente de entrada es un disco Blu-ray y la disposición de los altavoces es de 5.1 canales o menos, no se puede seleccionar DD+. En su lugar, se puede seleccionar el modo de escucha para DD.
- (*4) Esto solo se puede seleccionar cuando no hay ningún altavoz trasero envolvente conectado.
- (*5) Los altavoces traseros envolventes necesitan estar instalados. Se puede seleccionar cuando el formato de entrada es de 5.1 canales.
- (*6) Si el formato de entrada es cualquiera de los siguientes y el número de canales es monoaural, este modo de escucha no estará disponible.
– DTS, DTS 96/24, DTS Express, DTS-HD HR, DTS-HD MSTR, PCM, archivo de música
- (*7) Es necesario instalar altavoces envolventes o altavoces de altura.
- (*8) El altavoz central, los altavoces envolventes o los altavoces de altura necesitan estar instalados.
- (*9) No se puede seleccionar si "Speaker Virtualizer" (→[p121](#)) está ajustado en "Off".
- (*10) No se puede seleccionar cuando el IMAX Mode (→[p123](#)) está ajustado en "Off" (el valor predeterminado es Auto).
- (*11) Los altavoces envolventes deben ser instalados.
- (*12) No se puede seleccionar cuando el formato de entrada es monoaural.
- (*13) El modo de escucha visualizado depende de la disposición de los altavoces (→[p166](#)). Además, cuando el ajuste de "Speaker Virtualizer" (→[p121](#)) es "Off" (el valor predeterminado es On), entonces los modos distintos de  Atmos y  DSur no se pueden seleccionar.
- (*14) Esta opción no se puede seleccionar cuando el formato de entrada es DTS Express.
- (*15) Solo puede seleccionarse cuando el "IMAX Mode" (→[p123](#)) está ajustado en "Off" (el valor predeterminado es Auto).

Disposiciones de los altavoces y modos de escucha seleccionables (→[p166](#))



Efectos del modo de escucha

En orden alfabético

■ AllCh Stereo







Este modo es ideal para la música de fondo. El sonido estéreo se reproduce a través de los altavoces envolventes y de los altavoces delanteros, creando así una imagen estéreo.



■ Atmos

Debido a que este modo calcula los datos de posición del audio grabado en Dolby Atmos en tiempo real y lo emite a través de los altavoces adecuados, puede disfrutar del campo de sonido natural y estereofónico de Dolby Atmos con cualquier disposición de altavoces, incluida la conexión de solo los altavoces delanteros. Además, el diseño de sonido Dolby Atmos se puede reproducir más fielmente conectando los altavoces envolventes traseros o los altavoces de altura. Puede seleccionar este modo al introducir el formato de audio Dolby Atmos.

A diferencia de los sistemas envolventes actuales, Dolby Atmos no emplea canales y, en su lugar, permite colocar con precisión objetos sonoros con movimiento independiente en un espacio tridimensional, con una claridad aún mayor. Dolby Atmos es un formato de audio opcional para discos Blu-ray y crea un campo más estereofónico al introducir un campo de sonido por encima del oyente.

Según la disposición de los altavoces, se muestran los siguientes modos de escucha.

-  **Atmos 2.0/2.1:** Cuando solo se instalan altavoces delanteros
-  **Atmos 3.0/3.1:** Cuando se instalan altavoces delanteros y un altavoz central
-  **Atmos 4.0/4.1:** Cuando se instalan altavoces delanteros y altavoces envolventes
-  **Atmos 5.0/5.1:** Cuando se instalan altavoces delanteros, un altavoz central y altavoces envolventes
-  **Atmos 6.0/6.1:** Cuando se instalan altavoces delanteros, altavoces envolventes y altavoces envolventes traseros
-  **Atmos 7.0/7.1:** Cuando se instalan altavoces delanteros, un altavoz central, altavoces envolventes y altavoces envolventes traseros
-  **Atmos 2.0.2/2.1.2:** Cuando se instalan altavoces delanteros y altavoces de altura

-  **Atmos 3.0.2/3.1.2:** Cuando se instalan altavoces delanteros, un altavoz central y altavoces de altura
-  **Atmos:** Se puede seleccionar en los ajustes "4.1.2 ch", "5.1.2 ch", "6.1.2 ch", "7.1.2 ch", "4.1.4 ch" o "5.1.4 ch" con altavoces envolventes y altavoces de altura instalados.

- Para poder transferir este formato de audio, establezca una conexión a través de un cable HDMI y configure la salida de audio del reproductor como salida de secuencia de bits.
- Cuando "Speaker Virtualizer" (→p121) está ajustado en "Off" (Predeterminado: On), los modos que no sean  Atmos no se pueden seleccionar.

■ DD (Dolby Audio - DD)

Este modo reproduce fielmente el diseño del sonido grabado en el formato de audio Dolby Digital.

Dolby Digital es un formato digital multicanal desarrollado por Dolby Laboratories, Inc., ampliamente adoptado para la producción de películas. Además es el formato de audio estándar del vídeo DVD y los discos Blu-ray. Se puede grabar un máximo de 5.1 canales en vídeo DVD o disco Blu-ray: dos canales frontales, un canal central, dos canales envolventes y el canal LFE dedicado a la región de graves (elementos sonoros para el subwoofer).

- Para poder transferir este formato de audio, establezca una conexión a través de un cable digital y configure la salida de audio del reproductor como salida de secuencia de bits.

■ DD+ (Dolby Audio - DD+)

Este modo reproduce fielmente el diseño del sonido grabado en el formato de audio Dolby Digital Plus.

El formato Dolby Digital Plus se ha mejorado, partiendo del Dolby Digital, e incrementa el número de canales y busca optimizar la calidad del sonido mediante una mayor flexibilidad en las velocidades de bits de datos. Dolby Digital Plus es un formato de audio opcional basado en los 5.1 canales, para los discos Blu-ray. Es posible registrar un máximo de 7.1 canales, con canales adicionales como, por ejemplo, el canal envolvente trasero.

- Para poder transferir este formato de audio, establezca una conexión a través de un cable HDMI y configure la salida de audio del reproductor como salida de secuencia de bits.



■ Direct









Se puede seleccionar el modo de escucha para todas las señales de entrada. El procesamiento que afecta a la calidad del sonido se desactivará y se reproducirá un sonido más cercano al original. El sonido se reproducirá con el campo de sonido basado en el número de canales en la señal de entrada. Por ejemplo, una señal de 2 canales se emitirá únicamente desde los altavoces delanteros. Tenga en cuenta que el ajuste del sonido no estará disponibles si se selecciona este modo.

- Las calibraciones de los altavoces medidos con Dirac Live están deshabilitadas.

■ DSurr (Dolby Audio - Surr)

El modo de escucha amplía las señales de entrada de 2 canales o 5.1 canales a 5.1 canales, 7.1 canales o 5.1.2 canales. Este modo amplía los canales reales a más canales para la reproducción según la configuración de los altavoces conectados. Además, incluso si no existe un altavoz para la ampliación, por ejemplo, cuando solo se conectan los altavoces delanteros, el audio del canal envolvente o del canal de altura se crea virtualmente para reproducir la ampliación.

Según la disposición de los altavoces, se muestran los siguientes modos de escucha.

-  DSurr 2.0/2.1: Cuando solo se instalan altavoces delanteros
-  DSurr 3.0/3.1: Cuando se instalan altavoces delanteros y un altavoz central
-  DSurr 4.0/4.1: Cuando se instalan altavoces delanteros y altavoces envolventes
-  DSurr 5.0/5.1: Cuando se instalan altavoces delanteros, un altavoz central y altavoces envolventes
-  DSurr 6.0/6.1: Cuando se instalan altavoces delanteros, altavoces envolventes y altavoces envolventes traseros
-  DSurr 7.0/7.1: Cuando se instalan altavoces delanteros, un altavoz central, altavoces envolventes y altavoces envolventes traseros
-  DSurr 2.0.2/2.1.2: Cuando se instalan altavoces delanteros y altavoces de altura
-  DSurr 3.0.2/3.1.2: Cuando se instalan altavoces delanteros, un altavoz central y altavoces de altura
-  DSurr: Se puede seleccionar en los ajustes “4.1.2 ch”, “5.1.2 ch”, “6.1.2 ch”, “7.1.2 ch”, “4.1.4 ch” o “5.1.4 ch” con altavoces envolventes y altavoces

de altura instalados.

- Cuando "Speaker Virtualizer" (→p121) está ajustado en "Off" (Predeterminado: On), los modos que no sean  DSurr no se pueden seleccionar.

■ DTHD (Dolby Audio - TrueHD)

Este modo reproduce fielmente el diseño del sonido grabado en el formato de audio Dolby TrueHD.

El formato de audio Dolby TrueHD es un formato "lossless" ampliado, que se basa en la tecnología de compresión sin pérdidas, denominada MLP, y posibilita una reproducción fiel del audio maestro grabado en el estudio. Dolby TrueHD es un formato de audio opcional basado en los 5.1 canales, para los discos Blu-ray. Es posible registrar un máximo de 7.1 canales, con canales adicionales como, por ejemplo, el canal envolvente trasero. La opción de 7.1 canales se graba a 96 kHz/24 bits y la de 5.1 canales, a 192 kHz/24 bits.

- Para poder transferir este formato de audio, establezca una conexión a través de un cable HDMI y configure la salida de audio del reproductor como salida de secuencia de bits.

■ DSD

Este modo es adecuado para reproducir fuentes grabadas en DSD.

- Esta unidad admite la entrada de señal DSD desde el terminal de entrada HDMI. Sin embargo, en función del reproductor conectado, puede obtenerse un mejor sonido ajustando la salida en el lado del reproductor a salida PCM.
- Este modo de escucha no puede seleccionarse si el ajuste de salida del reproductor de discos Blu-ray o DVD no está ajustado en DSD.

■ DTS

Este modo reproduce fielmente el diseño del sonido grabado en el formato de audio DTS.

El formato de audio DTS es un formato digital multicanal desarrollado por DTS, Inc. Este formato es un formato de audio opcional para vídeo DVD y un formato estándar para discos de Blu-ray. Permite grabar 5.1 canales; dos canales delanteros, un canal central, dos canales envolventes y el canal LFE, específico para la región de los bajos (elementos de sonido para el subwoofer). El contenido se graba con un abundante volumen de datos, con una velocidad de muestreo máxima de 48 kHz, a una resolución de 24 bits y una velocidad de bits de 1,5 Mbps.



- Para poder transferir este formato de audio, establezca una conexión a través de un cable digital y configure la salida de audio del reproductor como salida de secuencia de bits.

■ DTS 96/24

Este modo reproduce fielmente el diseño del sonido grabado en el formato de audio DTS 96/24.

El formato DTS 96/24 es un formato de audio opcional para vídeo DVD y discos Blu-ray. Permite grabar 5.1 canales: dos canales frontales, un canal central, dos canales envolventes y el canal LFE dedicado a la región de graves (elementos sonoros para el subwoofer). La reproducción detallada se obtiene mediante una grabación de contenido a una velocidad de muestreo de 96 kHz y una resolución de 24 bits.

- Para poder transferir este formato de audio, establezca una conexión a través de un cable digital y configure la salida de audio del reproductor como salida de secuencia de bits.

■ DTS Express

Este modo reproduce fielmente el diseño del sonido grabado en el formato de audio DTS Express.

DTS Express es un formato de audio opcional basado en los 5.1 canales, para los discos Blu-ray. Es posible registrar un máximo de 7.1 canales, con canales adicionales como, por ejemplo, el canal envolvente trasero. También admite velocidades de bits bajas.

- Para poder transferir este formato de audio, establezca una conexión a través de un cable HDMI y configure la salida de audio del reproductor como salida de secuencia de bits.

■ DTS-HD HR (DTS-HD High Resolution)

Este modo reproduce fielmente el diseño del sonido grabado en el formato de audio DTS-HD High Resolution Audio.

DTS-HD High Resolution Audio es un formato de audio opcional basado en los 5.1 canales, para los discos Blu-ray. Es posible grabar un máximo de 7.1 canales, con canales adicionales, como, por ejemplo, el canal envolvente trasero, a una velocidad de muestreo de 96 kHz y una resolución de 24 bits.

- Para poder transferir este formato de audio, establezca una conexión a través de un cable HDMI y configure la salida de audio del reproductor como salida

de secuencia de bits.

■ DTS-HD MSTR (DTS-HD Master Audio)

Este modo reproduce fielmente el diseño del sonido grabado en el formato de audio DTS-HD Master Audio.

DTS-HD Master Audio es un formato de audio opcional basado en los 5.1 canales, para los discos Blu-ray. Es posible registrar un máximo de 7.1 canales, con canales adicionales como, por ejemplo, el canal envolvente trasero, mediante la tecnología de reproducción de audio sin pérdidas. Se admiten 96 kHz/24 bits para 7.1 canales y 192 kHz/24 bits para 5.1 canales.

- Para poder transferir este formato de audio, establezca una conexión a través de un cable HDMI y configure la salida de audio del reproductor como salida de secuencia de bits.

■ DTS Neural:X

Este modo de escucha amplía los canales existentes para que la reproducción se adapte a la configuración de los altavoces conectados, mediante la ampliación de las señales de entrada de 2 canales o 5.1 canales a 5.1 canales o 7.1 canales, respectivamente.

■ DTS:X

Este modo reproduce fielmente el diseño del sonido grabado en el formato de audio DTS:X.

El formato de audio DTS:X es una combinación del método de mezcla basado en formatos de canal tradicionales (5.1 canales y 7.1 canales) y objetos basados en la mezcla de audio dinámica. Se caracteriza por el posicionamiento preciso de los sonidos y la capacidad de expresar el movimiento del sonido.

- Para poder transferir este formato de audio, establezca una conexión a través de un cable HDMI y configure la salida de audio del reproductor como salida de secuencia de bits.



■ ES Discrete (DTS-ES Discrete)

Este modo reproduce fielmente el diseño del sonido grabado en el formato de audio DTS-ES Discrete.

DTS-ES Discrete es un formato de audio opcional basado en los 5.1 canales, para vídeo DVD y discos Blu-ray. Permite grabar un máximo de 6.1 canales, con un canal envolvente trasero monaural añadido.

- Para poder transferir este formato de audio, establezca una conexión a través de un cable digital y configure la salida de audio del reproductor como salida de secuencia de bits.

■ ES Matrix (DTS-ES Matrix)

Este modo reproduce fielmente el diseño del sonido grabado en el formato de audio DTS-ES Matrix.

DTS-ES Matrix es un formato de audio opcional basado en los 5.1 canales, para vídeo DVD y discos Blu-ray. Se introduce un canal envolvente trasero en este formato mediante codificación matricial. Durante la reproducción, la reproducción de 6.1 canales se obtiene mediante el decodificador matricial de esta unidad.

- Para poder transferir este formato de audio, establezca una conexión a través de un cable digital y configure la salida de audio del reproductor como salida de secuencia de bits.

■ Game-Action

Este modo es adecuado para juegos con mucha acción.

- Las calibraciones de los altavoces medidos con Dirac Live están deshabilitadas.

■ Game-Rock

Este modo es adecuado para juegos con contenido de rock.

- Las calibraciones de los altavoces medidos con Dirac Live están deshabilitadas.

■ Game-RPG

Este modo es adecuado para los juegos de rol.

- Las calibraciones de los altavoces medidos con Dirac Live están deshabilitadas.

■ Game-Sports

Este modo es adecuado para los juegos de deportes.

- Las calibraciones de los altavoces medidos con Dirac Live están deshabilitadas.

■ IMAX

IMAX es una innovación en tecnología de entretenimiento que combina software, arquitectura y equipos propietarios para crear experiencias que le llevan más allá del borde de su asiento hacia un mundo que nunca imaginó. Los mejores cineastas y estudios utilizan salas IMAX para conectar con el público de formas extraordinarias. IMAX hace uso de su proceso propietario de mejora de imágenes, DMR, para crear imágenes más claras y nítidas, tal y como pretendía el director. Con su entorno de cine especializado y personalizado, diseñado para ampliar el campo de visión, y sistemas de sonido únicos que cubren toda la sala de manera uniforme, IMAX ofrece una experiencia cinematográfica realmente inmersiva.

IMAX Enhanced:

IMAX Enhanced ofrece la experiencia de entretenimiento más inmersiva del mundo en el hogar. Los productos IMAX Enhanced incluyen televisores, proyectores, barras de sonido y receptores A/V de alta gama que cumplen con los estrictos estándares de rendimiento establecidos por IMAX, DTS y los principales coloristas de Hollywood para ofrecer una calidad y una escala incomparables para el entretenimiento en el hogar.

El contenido IMAX Enhanced se remasteriza digitalmente para que el entorno doméstico proporcione imágenes más nítidas y un sonido más potente, tal y como pretendía el cineasta. Disponible en discos Blu-ray Ultra HD y servicios de streaming 4K, utiliza la tecnología de códec DTS:X integrada en dispositivos de entretenimiento doméstico certificados para ofrecer una experiencia exclusiva y totalmente inmersiva.

El IMAX Mode optimiza todos los ajustes para la reproducción de contenido IMAX Enhanced remasterizado, garantizando la mejor imagen y sonido posibles. Cuando se muestra "IMAX DTS", el IMAX Mode está optimizado para la reproducción de contenido IMAX Enhanced 5.1. Cuando se muestra "IMAX DTS:X", el IMAX Mode está optimizado para la reproducción de contenido IMAX Enhanced totalmente inmersivo.

- Para poder transferir este formato de audio, establezca una conexión a través de un cable HDMI y configure la salida de audio del reproductor como salida de secuencia de bits.



Modos de audición IMAX:

- IMAX DTS: Se muestra cuando hay entrada de formato de audio DTS que incluye contenido IMAX Enhanced.
- IMAX DTS:X: Se muestra cuando hay entrada de formato de audio DTS:X que incluye contenido IMAX Enhanced.
- IMAX Neural:X: Este modo de audición amplía la señal de reproducción a 5.1.4 canales o 7.1.2 canales para adecuarse a la configuración de los altavoces conectados cuando la señal de entrada es de 5.1 canales. Se muestra cuando hay entrada de formato de audio DTS que incluye contenido IMAX Enhanced.
- IMAX Mode está ajustado en “Auto” en el momento de la compra (→p123). El modo de audición cambia automáticamente cuando se reconoce contenido IMAX Enhanced, pero cuando se reproduce contenido IMAX Enhanced recibido a través de servicios de streaming en un televisor, etc., es posible que el contenido IMAX Enhanced no se reconozca y que no se cambie el modo de audición. En este caso, ajuste el IMAX Mode en “On”.
- Cuando se conectan altavoces traseros envolventes y el formato de audio DTS que incluye contenido IMAX Enhanced de 5.1 canales se reproduce con IMAX DTS, el audio del canal de sonido envolvente se emite desde los altavoces traseros envolventes.

■ Mono

En este modo, el audio monoaural se reproduce desde el altavoz central en el momento de emitir una señal análoga o señal PCM. Si no hay un altavoz central conectado, el audio monoaural se reproduce desde los altavoces delanteros.

■ Mono Music

En este modo, todos los altavoces emiten el mismo sonido en mono, por lo que el sonido que se escucha es el mismo, independientemente de dónde se encuentre dentro de la habitación de escucha.

■ Multich (Multicanal)

Este modo es adecuado para reproducir fuentes grabadas en PCM multicanal.

■ Orchestra

Este modo es adecuado para música clásica y ópera. Este modo acentúa los canales envolventes para ampliar la imagen del sonido y simula la reverberación

natural de un gran salón.

- Las calibraciones de los altavoces medidos con Dirac Live están deshabilitadas.

■ Pure Audio

Este modo reproduce el sonido original con mayor fidelidad. Los circuitos de la pantalla y de vídeo analógico se cortan para proporcionar un sonido más puro. Tenga en cuenta que el ajuste del sonido no estará disponibles si se selecciona este modo.

- Si selecciona este modo, se desactivará el circuito de vídeo analógico, de modo que en el televisor no se podrán ver las señales de vídeo recibidas a través de conectores distintos del conector HDMI IN.
- No podrá seleccionarse cuando se utilice la función multizona. Cuando se active la función multizona con este modo seleccionado, el modo de escucha cambiará automáticamente a Direct.
- Las calibraciones de los altavoces medidos con Dirac Live están deshabilitadas.

■ Stereo

En este modo, el sonido se emite desde los altavoces delanteros derecho e izquierdo y el subwoofer.

■ Studio-Mix

Este modo es adecuado para música pop y rock. Este modo crea un campo de sonido brillante, con una imagen acústica potente, para simular el entorno de una discoteca o un concierto de rock.

- Las calibraciones de los altavoces medidos con Dirac Live están deshabilitadas.

■ T-D (Theater-Dimensional)

En este modo, podrá disfrutar de una reproducción virtual de sonido envolvente multicanal, incluso con solo dos o tres altavoces. Esto se logra controlando la forma en que los sonidos llegan a los oídos izquierdo y derecho del oyente.

- Este modo no se puede seleccionar cuando "Speaker Virtualizer" (→p121) está ajustado en "Off" (Predeterminado: On).
- Las calibraciones de los altavoces medidos con Dirac Live están deshabilitadas.



■ THX

THX es una serie de especificaciones para la reproducción precisa de películas propuestas por el director de cine George Lucas. Los modos de escucha THX incluyen el modo THX Cinema y el uso de tecnologías tales como THX Loudness Plus y Timbre Matching permiten reproducir fielmente el sonido de una película.

- Las calibraciones de los altavoces medidos con Dirac Live están deshabilitadas.

Tecnología THX:

La banda sonora de una película se mezcla en un cine de grandes dimensiones, denominado sala de doblaje y diseñado especialmente para la mezcla, bajo la presunción de que la banda sonora se reproducirá en salas de cine con unas condiciones y un equipamiento similares. Estas bandas sonoras se graban tal como son, incluso cuando se graba para un vídeo DVD, por ejemplo, sin realizar modificaciones para adaptarse a un cine en casa. La tecnología THX es capaz de reproducir fielmente el sonido de la sala de cine en un entorno de cine en casa minimizando la desviación espacial y acústica.

- THX Loudness Plus

THX Loudness Plus es una nueva tecnología de control de volumen instalada en receptores AV certificados THX Ultra and THX Select. Con la tecnología THX Loudness Plus, los espectadores pueden disfrutar de la riqueza de detalles del sonido envolvente, a cualquier volumen. Si el volumen disminuye por debajo del nivel de referencia, se perderán los elementos de sonido de un determinado rango, o el sonido se percibirá de un modo distinto. THX Loudness Plus compensa los cambios tonales y espaciales que se producen cuando el nivel del volumen se reduce, ajustando de manera inteligente los niveles del canal envolvente y su respuesta de frecuencia.

- Re-EQ

Los altavoces para el canal frontal de una sala de cine están instalados detrás de la pantalla. Por esta razón, el rango alto se mejora en el canal frontal de la banda sonora, para tener en cuenta características acústicas tales como la necesidad de penetrar la pantalla. Re-EQ ajusta la banda sonora con un rango alto mejorado, para adecuarla al sistema de cine en casa.

- Timbre Matching

La percepción del oído humano difiere según la dirección del sonido. Las salas de cine tienen instalados varios altavoces envolventes de modo que son excelentes envolviendo a los espectadores en sonido natural, pero los cines en casa solo tienen instalados dos altavoces envolventes. La función Timbre

Matching filtra las señales enviadas a los altavoces envolventes y ajusta las características de tono de los altavoces delanteros y envolventes, para crear un movimiento de sonidos suave, desde los altavoces delanteros hasta los altavoces envolventes.

- Adaptive Decorrelation

Si bien las salas de cine disponen de un gran número de altavoces envolventes que permiten que los espectadores queden envueltos en el sonido, el cine en casa dispone, por lo general, únicamente de dos altavoces envolventes. Estos dos altavoces envolventes proporcionan un sonido similar al proporcionado por unos auriculares, que no es un sonido envolvente amplio y ceñidor.

Si un oyente se aleja de la posición central entre los altavoces envolventes, el sonido que estos emiten se absorbe en el sonido de los altavoces próximos, y no puede seguir distinguiéndose. La Decorrelación adaptativa cambia el eje de tiempo y la fase entre los canales envolventes de modo que pueda disfrutar del mismo sonido espacial con dos altavoces envolventes como en una sala de cine.

- ASA (Advanced Speaker Array)

ASA es una tecnología patentada por THX para proporcionar una experiencia de sonido envolvente amplio mediante el ajuste de los sonidos de dos altavoces envolventes en los laterales y dos altavoces envolventes en la parte trasera. Cuando se instalen los altavoces envolventes traseros, deberá seleccionarse la distancia entre los dos altavoces envolventes traseros en los ajustes de THX Audio. Este ajuste optimiza el entorno de sonido envolvente.

Modos de escucha THX:

- THX Cinema: Utilice este modo en un entorno de cine en casa, para reproducir una banda sonora que se grabó con la intención de que se reprodujese en una sala de cine o una sala con dimensiones similares. En este modo, THX Loudness Plus se establece al nivel de sala de cine y Re-EQ, Timbre Matching y Adaptive Decorrelation se activan.
- THX Games: Utilice este modo para una reproducción espacial de alta fidelidad de los sonidos del videojuego. THX Loudness Plus se establece en un nivel adecuado para el nivel de audio del juego y se activa Timbre Matching.
- THX Music: Este modo ajusta principalmente la reproducción de las fuentes de música que se han masterizado a una calidad mucho más elevada que la del sonido de una película. En este modo, THX Loudness Plus se establece en un nivel adecuado para la reproducción de música y se activa Timbre Matching.



- THX Sel Cin (THX Select Cinema): El modo THX Select Cinema proporciona una experiencia de sonido envolvente de alta calidad expandiendo las fuentes de películas grabadas en 5.1 canales, para su reproducción en 7.1 canales. En este modo, la tecnología de procesamiento THX ASA proporciona una transición impecable entre los sonidos envolventes laterales y traseros, creando la mejor atmosfera y el mejor sentido direccional del sonido envolvente.
- THX Sel Gam (THX Select Games): Seleccione el modo THX Select Games para reproducir sonido de videojuego grabado en formato multicanal. En este modo, la tecnología de procesamiento THX ASA permite reproducir el sonido de un juego grabado en PCM, DTS, Dolby Digital y otros formatos de 5.1 canales en un campo de sonido de 360 grados .
- THX Sel Mus (THX Select Music): Seleccione THX Select Music para reproducir fuentes de música grabada en formato multicanal. En este modo, la tecnología de procesamiento THX ASA crea un campo de sonido trasero amplio y estable para la reproducción de fuentes de música grabadas en 5.1 canales tales como DTS, Dolby Digital y DVD-Audio.

■ TV Logic

Adecuado para los programas de televisión producidos en estudios de televisión. Este modo aporta claridad a las voces al mejorar la totalidad de los sonidos envolventes, creando una imagen acústica realista.

- Las calibraciones de los altavoces medidos con Dirac Live están deshabilitadas.

■ Unplugged

Adecuado para los instrumentos acústicos, voces y jazz. Este modo hace hincapié en el campo de sonido frontal, dando la sensación de estar delante del escenario.

- Las calibraciones de los altavoces medidos con Dirac Live están deshabilitadas.



Combinaciones de altavoces

- Se pueden conectar hasta dos subwoofers con alimentación propia, con cualquier combinación.

Canales de altavoz	FRONT	CENTER	SURROUND	SURROUND BACK	HEIGHT 1	HEIGHT 2	Bi-AMP (*1)	ZONE 2 (*1) (ZONE SPEAKER)	ZONE 3 (*1) (ZONE SPEAKER)
2.1 ch	✓						✓	✓	✓
3.1 ch	✓	✓					✓	✓	✓
4.1 ch	✓		✓				✓	✓	✓
5.1 ch	✓	✓	✓				✓	✓	✓
6.1 ch	✓		✓	✓			✓	✓	
7.1 ch	✓	✓	✓	✓			✓	✓	
2.1.2 ch	✓				✓ (*2) (*3)		✓ (*3)	✓ (*2)	
3.1.2 ch	✓	✓			✓ (*2) (*3)		✓ (*3)	✓ (*2)	
4.1.2 ch	✓		✓		✓ (*2) (*3)		✓ (*3)	✓ (*2)	
5.1.2 ch	✓	✓	✓		✓ (*2) (*3)		✓ (*3)	✓ (*2)	
6.1.2 ch	✓		✓	✓	✓				
7.1.2 ch	✓	✓	✓	✓	✓				
4.1.4 ch	✓		✓		✓	✓			
5.1.4 ch	✓	✓	✓		✓	✓			

(*1) Los altavoces Bi-AMP y ZONE no se pueden utilizar de forma simultánea.

(*2) Para utilizar los altavoces de ZONE 2, es necesario conectar los altavoces de ZONE 2 a los terminales HEIGHT 1 y los altavoces de altura a los terminales SURROUND BACK.

(*3) Cuando se utilizan altavoces de biamplificación, es necesario conectar los altavoces de biamplificación a los terminales HEIGHT 1 y los altavoces de altura a los terminales SURROUND BACK.

Acerca de HEIGHT 1/HEIGHT 2

Para conectar 2 juegos de altavoces de altura, la combinación de altavoces de altura se puede seleccionar de la siguiente forma.

- Height 1 Speaker: Top Middle, Height 2 Speaker: Rear High
- Height 1 Speaker: Front High, Height 2 Speaker: Uno de Rear High/Top Middle/Top Rear/Dolby Enabled Speaker (Surround)
- Height 1 Speaker: Top Front o Dolby Enabled Speaker (Front), Height 2 Speaker: Uno de Rear High/Top Rear/Dolby Enabled Speaker (Surround)

Cuando solo se conecta 1 juego de altavoces de altura, se puede seleccionar 1 de los tipos de altavoces de altura.



Especificaciones generales

Sección del amplificador	Modelos norteamericanos	Modelos europeos	Modelos australianos y asiáticos
Potencia de salida nominal	Con cargas de 8 ohmios, ambos canales activados, de 20-20.000 Hz; 100 vatios nominales por canal de potencia RMS mínima, con no más del 0,08% de distorsión armónica total desde 250 milivatios a salida nominal. (FTC)	9 canales × 170 W a 6 ohmios, 1 kHz, 1 canal accionado de 1% THD (IEC)	
Potencia de salida efectiva máxima	220 W a 6 ohmios, 1 kHz, 1 canal activado de 10% THD	185 W a 6 ohmios, 1 kHz, 1 canal accionado de 10% THD (JEITA)	9 canales × 185 W a 6 ohmios, 1 kHz, 1 canal accionado de 10% THD (JEITA)
THD+N (Distorsión armónica total+ruido)	0,08% (20 Hz - 20.000 Hz, Potencia de salida nominal)		
Sensibilidad e impedancia de entrada	200 mV/47 kΩ (LINE(RCA)), 3,5 mV/47 kΩ (PHONO MM)		
Nivel de salida RCA nominal e impedancia	PRE OUT (SUBWOOFER) : 1 V/470 Ω		
	LINE OUT (ZONE 2/ZONE B) : 200 mV/2,2 kΩ	PRE OUT (FRONT) : 1 V/470 Ω LINE OUT (ZONE 2/ZONE B) : 200 mV/470 Ω	
Tensión de señal de entrada máxima phono	70 mV (MM 1 kHz 0,5%)		
Respuesta de frecuencia	10 Hz - 100 kHz/+1 dB, -3 dB (Direct/Pure Audio)		
Características de control de tono	±10 dB, 20 Hz (BASS), ±10 dB, 20 kHz (TREBLE)		
Señal de ruido en radio	106 dB (IHF-A, LINE IN, SP OUT), 80 dB (IHF-A, PHONO IN, SP OUT)		
Impedancia de los altavoces	4 Ω - 16 Ω		
Salida nominal de los auriculares	80 mW + 80 mW (32 Ω, 1 kHz, 10% THD)		
Impedancia de los auriculares compatibles	8 Ω - 600 Ω		
Respuesta de frecuencia de los auriculares	10 Hz - 100 kHz		



Sección de vídeo	Modelos norteamericanos	Modelos europeos	Modelos australianos y asiáticos
Nivel de señal	1 Vp-p/75 Ω (vídeo compuesto) 1 Vp-p/75 Ω (vídeo de componente Y) 0,7 Vp-p/75 Ω (vídeo de componente Pb/Pr)		
Resolución máxima compatible con vídeo de componente	480i/576i		

Sección de sintonizador	Modelos norteamericanos	Modelos europeos	Modelos australianos y asiáticos
Rango de frecuencia de sintonización de FM	87,5 MHz - 107,9 MHz	87,5 MHz - 108,0 MHz, RDS	
Sensibilidad de silencio 50 dB (FM MONO)	1,0 μV, 11,2 dBf (IHF, 1 kHz, 100% MOD)		
Rango de frecuencia de sintonización de AM	530 kHz - 1710 kHz	-	522/530 kHz - 1611/1710 kHz
Rango de frecuencia de sintonización DAB	-	174,928 MHz - 239,200 MHz (Banda III)	-
Sensibilidad DAB	-	-100 dBm (Mín.) (Banda III)	-
Emisora preestablecida	40		

Sección BLUETOOTH	Modelos norteamericanos	Modelos europeos	Modelos australianos y asiáticos
Sistema de comunicación	Especificación BLUETOOTH, versión 4.2		
Banda de frecuencia	Banda 2,4 GHz		
Método de modulación	FHSS (Espectro ensanchado por salto de frecuencia)		
Perfiles BLUETOOTH compatibles	A2DP 1.2, AVRCP 1.3		
Códecs compatibles	Recibiendo: SBC, AAC Transmitiendo: SBC, aptX, aptX HD		
Rango de transmisión (A2DP)	20 Hz - 20 kHz (Frecuencia de muestreo 44,1 kHz)		
Rango de comunicación máximo	Línea de visión de 15 m(*) aprox. (*)El rango real variará dependiendo de factores como los obstáculos entre los dispositivos, campos magnéticos alrededor de un horno de microondas, electricidad estática, teléfono inalámbrico, sensibilidad de recepción, rendimiento de la antena, sistema operativo, aplicación de software, etc.		



HDMI	Modelos norteamericanos	Modelos europeos	Modelos australianos y asiáticos
Entrada	7 (Incluido 1x delantero)		
Salida	2 (MAIN, SUB/ZONE2)		

	Entrada *1							Salida		
	HDMI 1	HDMI 2	HDMI 3	HDMI 4	HDMI 5	HDMI 6	HDMI (delantero)	MAIN	SUB/Zone2	
ancho de banda	40Gbps	40Gbps	40Gbps	24Gbps	24Gbps	24Gbps	9Gbps	40Gbps	SUB 40Gbps	Zone2 18Gbps
ALLM	✓	✓	✓	✓	✓	✓	✓	✓	✓	✓
Gaming-VRR	✓	✓	✓	✓	✓	✓	✓	✓	✓	✓
QFT	✓	✓	✓	✓	✓	✓	✓	✓	✓	✓
DSC	✓	✓	✓	✓	✓	✓	✓	✓	✓	✓
Sin comprimir	8K/60p 4:2:0	8K/60p 4:2:0	8K/60p 4:2:0	8K/24p 4:2:0	8K/24p 4:2:0	8K/24p 4:2:0	4K/60p 4:2:0	8K/60p 4:2:0	8K/60p 4:2:0	4K/60p 4:4:4
Comprimido (El TV requiere DSC)	8K/60p 4:4:4	8K/60p 4:4:4	8K/60p 4:4:4	8K/60p 4:4:4	8K/60p 4:4:4	8K/60p 4:4:4	-	8K/60p 4:4:4	8K/60p 4:4:4	-
ARC / eARC *2								✓		
HDR10 / HLG (BT.2020)	✓	✓	✓	✓	✓	✓	✓	✓	✓	✓
HDR10+	✓	✓	✓	✓	✓	✓	✓	✓	✓	✓

*1 Formato de audio: PCM lineal de 2 canales (32 kHz, 44,1 kHz, 48 kHz, 88,2 kHz, 96 kHz, 176,4 kHz, 192 kHz, 16/20/24 bits)
 PCM lineal multicanal (Máximo 7.1 canales, 32 kHz, 44,1 kHz, 48 kHz, 88,2 kHz, 96 kHz, 176,4 kHz, 192 kHz, 16/20/24 bits)
 Secuencia de bits (Dolby Digital, Dolby Digital Plus, Dolby TrueHD, Dolby Atmos, DTS, DTS-ES, DTS 96/24, DTS-HD Master Audio, DTS-HD High Resolution Audio, DTS Express, DTS:X, IMAX DTS, IMAX DTS:X, DSD(2,8 MHz), PCM)

*2 Formatos de audio compatibles con ARC: PCM, Dolby Digital, Dolby Digital Plus, DTS (DTS 96/24, DTS-ES, etc.), DTS-HD High Resolution Audio, IMAX DTS
 Formatos de audio compatibles con eARC: PCM, Dolby Digital, Dolby Digital Plus, DTS (DTS 96/24, DTS-ES, etc.), Dolby TrueHD, Dolby Atmos, DTS- HD Master Audio, DTS:X, Multichannel PCM, DTS-HD High Resolution Audio, IMAX DTS, IMAX DTS:X



Resoluciones de entrada correspondientes	Frecuencia de cuadro	Espacio de color	Profundidad de color	HDMI IN 1 - 3	HDMI IN 4 - 6	AUX INPUT HDMI (Delantero)
4K (3840x2160p) 4K SMPTE (4096x2160p)	24/25/30 Hz	YCbCr4:2:2	12 bit	✓	✓	✓
		YCbCr4:4:4/RGB	8 bit	✓	✓	✓
			10/12 bit	✓	✓	
	48/50/60 Hz	YCbCr4:2:0	8 bit	✓	✓	✓
			10/12 bit	✓	✓	
			YCbCr4:2:2	12 bit	✓	✓
		YCbCr4:4:4/RGB	8 bit	✓	✓	
			10/12 bit	✓	✓	
			12 bit	✓	✓	
	100/120 Hz	YCbCr4:2:0	8/10/12 bit	✓	✓	
			12 bit	✓	✓(*1)	
		YCbCr4:4:4/RGB	8/10 bit	✓	✓(*1)	
12 bit			✓(*1)	✓(*1)		
5K (5120x2160p)	24/25/30 Hz	YCbCr4:2:2	12 bit	✓	✓	
		YCbCr4:4:4/RGB	8 bit	✓	✓	
			10/12 bit	✓	✓	
	48/50/60 Hz	YCbCr4:2:0	8/10/12 bit	✓(*2)	✓(*2)	
			12 bit	✓	✓	
			YCbCr4:4:4/RGB	8 bit	✓	✓
		10/12 bit	✓	✓(*1)		
			✓	✓(*1)		
			✓	✓(*1)		
8K (7680x4320p)	24/25/30 Hz	YCbCr4:2:0	8/10/12 bit	✓	✓	
		YCbCr4:2:2	12 bit	✓	✓(*1)	
		YCbCr4:4:4/RGB	8/10 bit	✓	✓(*1)	
			12 bit	✓(*1)	✓(*1)	
	48/50/60 Hz	YCbCr4:2:0	8/10 bit	✓	✓(*1)	
			12 bit	✓(*1)	✓(*1)	
		YCbCr4:2:2	12 bit	✓(*1)	✓(*1)	
		YCbCr4:4:4/RGB	8/10/12 bit	✓(*1)	✓(*1)	
			✓(*1)	✓(*1)		

(*1) Puede introducirse y transmitirse vídeo comprimido con DSC (Display Stream Compression). DSC es una técnica de compresión de vídeo que permite la transmisión de vídeo de alta resolución, que requiere un gran ancho de banda, a través de HDMI.

(*2) 5K, 48Hz, YCbCr4:2:0, 8/10/12 bit no está soportado.



- Las señales se emiten desde el conector HDMI OUT de esta unidad al televisor, con la misma resolución que la entrada. Cuando se utiliza un televisor compatible con 4K, las señales de vídeo HDMI con 1080p pueden emitirse con 4K.

Para que las funciones enlazadas funcionen correctamente, no supere el número de dispositivos conformes con el estándar CEC que pueden conectarse al conector HDMI, tal y como se muestra a continuación.

- Reproductores de discos Blu-ray/DVD: hasta 3 unidades, Grabadoras de discos Blu-ray/DVD: hasta 3 unidades, Sintonizador de televisión por cable, sintonizador digital terrestre y sintonizador emisor satelital: hasta 4 unidades

La operación se ha confirmado en los siguientes dispositivos: (A partir de abril de 2020)

Televisores marca Toshiba; televisores marca Sharp; reproductores compatibles con RIHD marca Onkyo e Integra; reproductores y grabadoras marca Toshiba; reproductores y grabadoras marca Sharp (cuando se use con un televisor marca Sharp)

Sección de red	Modelos norteamericanos	Modelos europeos	Modelos australianos y asiáticos
Ethernet LAN	1 (10BASE-T/100BASE-TX)		
LAN inalámbrico	Banda IEEE 802.11 a/b/g/n/ac estándar (Wi-Fi® estándar) 5 GHz/2,4 GHz		
<p>■ Music Server (→ p100) Formatos de audio compatibles</p>	<p>MP3 (.mp3)</p> <ul style="list-style-type: none"> MPEG-1/MPEG-2 Audio Layer-3/44,1 kHz, 48 kHz/Entre 8 kbps y 320 kbps, y VBR/2 ch <p>WMA (.wma)</p> <ul style="list-style-type: none"> 44,1 kHz, 48 kHz/Entre 5 kbps y 320 kbps, y VBR/2 ch <p>WAV (.wav)</p> <p>Los archivos WAV contienen audio digital PCM sin comprimir.</p> <ul style="list-style-type: none"> 44,1 kHz, 48 kHz, 88,2 kHz, 96 kHz, 176,4 kHz, 192 kHz/8 bits, 16 bits, 24 bits/2 ch <p>AIFF (.aiff/.aif)</p> <p>Los archivos AIFF contienen audio digital PCM sin comprimir.</p> <ul style="list-style-type: none"> 44,1 kHz, 48 kHz, 88,2 kHz, 96 kHz, 176,4 kHz, 192 kHz/8 bits, 16 bits, 24 bits/2 ch <p>AAC (.aac/.m4a/.mp4/.3gp/.3g2)</p> <ul style="list-style-type: none"> MPEG-2/MPEG-4 Audio/44,1 kHz, 48 kHz, 88,2 kHz, 96 kHz/Entre 8 kbps y 320 kbps, y VBR/2 ch <p>FLAC (.flac)</p> <ul style="list-style-type: none"> 44,1 kHz, 48 kHz, 88,2 kHz, 96 kHz, 176,4 kHz, 192 kHz/8 bits, 16 bits, 24 bits/2 ch <p>LPCM (PCM lineal)</p> <ul style="list-style-type: none"> 44,1 kHz, 48 kHz/16 bits/2 ch <p>Apple Lossless (.m4a/.mp4)</p> <ul style="list-style-type: none"> 44,1 kHz, 48 kHz, 88,2 kHz, 96 kHz, 176,4 kHz, 192 kHz/16 bits, 24 bits/2 ch <p>DSD (.dsf/.dff)</p> <ul style="list-style-type: none"> DSF/DSDIFF/2,8 MHz, 5,6 MHz, 11,2 MHz/2 ch 		



Sección de USB	Modelos norteamericanos	Modelos europeos	Modelos australianos y asiáticos
USB	1 (Trasero: Ver.2.0, 5V/1 A)		
<p>■ Dispositivo USB de almacenamiento (→ p98) Formatos de audio compatibles</p>	<p>MP3 (.mp3) • MPEG-1/MPEG-2 Audio Layer-3/44,1 kHz, 48 kHz/Entre 8 kbps y 320 kbps, y VBR/2 ch</p> <p>WMA (.wma) • 44,1 kHz, 48 kHz/Entre 5 kbps y 320 kbps, y VBR/2 ch</p> <p>WAV (.wav) Los archivos WAV contienen audio digital PCM sin comprimir. • 44,1 kHz, 48 kHz, 88,2 kHz, 96 kHz, 176,4 kHz, 192 kHz/8 bits, 16 bits, 24 bits/2 ch</p> <p>AIFF (.aiff/.aif) Los archivos AIFF contienen audio digital PCM sin comprimir. • 44,1 kHz, 48 kHz, 88,2 kHz, 96 kHz, 176,4 kHz, 192 kHz/8 bits, 16 bits, 24 bits/2 ch</p> <p>AAC (.aac/.m4a/.mp4/.3gp/.3g2) • MPEG-2/MPEG-4 Audio/44,1 kHz, 48 kHz, 88,2 kHz, 96 kHz/Entre 8 kbps y 320 kbps, y VBR/2 ch</p> <p>FLAC (.flac) • 44,1 kHz, 48 kHz, 88,2 kHz, 96 kHz, 176,4 kHz, 192 kHz/8 bits, 16 bit, 24 bits/2 ch</p> <p>Apple Lossless (.m4a/.mp4) • 44,1 kHz, 48 kHz, 88,2 kHz, 96 kHz, 176,4 kHz, 192 kHz/16 bits, 24 bits/2 ch</p> <p>DSD (.dsf/.dff) • DSF/DSDIFF/2,8 MHz, 5,6 MHz, 11,2 MHz/2 ch</p>		



General	Modelos norteamericanos	Modelos europeos	Modelos australianos y asiáticos
Alimentación	120 V CA, 60 Hz	220 - 240 V CA, 50/60 Hz	
Consumo de energía	750 W	760 W	
Modo Full Standby	0,1 W	0,15 W	
Modo de espera de red (con cable)	1,6 W	1,7 W	
Modo de espera de red (inalámbrico)	1,7 W	1,7 W	
Bluetooth Wakeup	1,6 W	1,7 W	
HDMI CEC	0,1 W	0,15 W	
Modo de espera (ALL ON)	1,7 W	1,7 W	
Equipos con modo de espera de funcionalidad HiNA, desconexión de red y modo de espera de red ON	2,7 W	2,8 W	
	Este equipo cumple el Reglamento de la Comisión Europea (CE) n.º 1275/2008 como equipo con funcionalidad HiNA. Si no utiliza la función de red, configure el ajuste de en espera de red en Off. Puede reducir el consumo de energía en el modo en espera.		
Dimensiones (An x Al x Pr)	435 mm x 173.5 mm x 379.5 mm 17-1/8" x 6-13/16" x 14-15/16"		
Peso	10,4 kg (22,9 lbs.)		
Potencia de radiofrecuencia máxima transmitida en la(s) banda(s) de frecuencia	-	2400 MHz - 2483,5 MHz (20 dBm (PIRE)) 5150 MHz - 5350 MHz (23 dBm (PIRE)) 5470 MHz - 5725 MHz (23 dBm (PIRE))	-

Entradas de vídeo	Modelos norteamericanos	Modelos europeos	Modelos australianos y asiáticos
Compuesto		2	
Componente		1	



Entradas de audio	Modelos norteamericanos	Modelos europeos	Modelos australianos y asiáticos
Analógica	8 (Incluido 1×PHONO, 1×AUX (delantero))		
Digital	2 (COAXIAL×1, OPTICAL×1)		

Salidas de audio	Modelos norteamericanos	Modelos europeos	Modelos australianos y asiáticos
Analógica	LINE OUT (ZONE 2)(*) × 1 PRE OUT (SUBWOOFER) × 2 *Puede cambiarse a LINE OUT (ZONE B).	LINE OUT (ZONE 2)(*) × 1 PRE OUT (FRONT) × 1 PRE OUT (SUBWOOFER) × 2 *Puede cambiarse a LINE OUT (ZONE B) y PRE OUT (FRONT).	
Salidas de altavoces	9 (FRONT L/R, CENTER, SURROUND L/R, HEIGHT 1 L/R o ZONE 2 L/R, HEIGHT 2 L/R o SURROUND BACK L/R o ZONE 3 L/R) • Los modelos norteamericanos son compatibles con los conectores de banana.		
Auriculares	1 (ø 6,3 mm, 1/4")		

Otros	Modelos norteamericanos	Modelos europeos	Modelos australianos y asiáticos
Micrófono de configuración	1 (delantero)		
RS-232	1		
12V TRIGGER OUT	1 (100mA)		
IR	1 (IN)		

Las especificaciones y características pueden cambiar sin aviso previo.

 → [Licencias y marcas comerciales](#)



ONKYO

SN 29403981A_ES

© Copyright 2024 Premium Audio Company Technology Center K.K. All rights reserved. ©2024 Premium Audio Company Technology Center K.K. Tous droits de reproduction et de traduction réservés.

Privacy Policy, available at [<https://onkyo.com/intl/privacy-policy>].

O2410-1